

封面

瀚亞 2031 目標日期收益成長多重資產證券投資信託基金 (本基金配息來源可能為本金)

公開說明書

- 一、基金名稱：瀚亞 2031 目標日期收益成長多重資產證券投資信託基金 (本基金配息來源可能為本金)。
- 二、基金種類：多重資產型。
- 三、基本投資方針：請參閱本公開說明書「壹、基金概況」之「一、基金簡介」(九)。
- 四、基金型態：開放式。
- 五、基金投資地區：投資國內外。
- 六、基金計價幣別：美元及人民幣。
- 七、本次核准發行總面額：
本基金首次淨發行總面額最高為等值美元陸億元。
- 八、本次核准發行受益權單位數：
外幣計價受益權單位首次發行受益權單位總數最高為126,590,400.0個受益權單位。
- 九、基金保證機構：本基金非保本型基金無需保證機構。
- 十、證券投資信託事業名稱：瀚亞證券投資信託股份有限公司。
- 十一、其他事項：
 - (一) 本基金經金融監督管理委員會同意生效，惟不表示絕無風險。本公司以往之經理績效不保證基金之最低投資收益；本公司除盡善良管理人之注意義務外，不負責本基金之盈虧，亦不保證最低之收益，投資人申購前應詳閱基金公開說明書。
 - (二) 本基金自成立日起即不再接受受益權單位之申購。本基金自成立日起開放買回。本基金買回費用(含受益人進行短線交易部分)最高不得超過本基金每受益權單位淨資產價值之百分之一(1%)，並得由經理公司在此範圍內公告後調整。惟自本基金成立日起至第四個日曆日(含)期間，經理公司不收取買回費用(含受益人進行短線交易部分)。
 - (三) 本基金投資於基金受益憑證部分可能涉有重複收取經理費。
 - (四) 本基金最高可投資基金總資產 15%於符合美國 Rule 144A 債券，該債券屬私募性質，較可能發生流動性不足，財務訊息揭露不完整或因價格不透明導致波動性較大之風險，投資人投資前須留意相關風險。
 - (五) 本基金以美元及人民幣計價，如投資人以其他非本基金計價幣別之貨幣換匯後投資本基金，須自行承擔匯率變動之風險。當美元及人民幣相對其他貨幣貶值時，將產生匯兌損失。因投資人與銀行進行外幣交易有賣價與買

價之差異，投資人進行換匯時須承擔買賣價差，此價差依各銀行報價而定。此外，投資人尚須承擔匯款費用，且外幣匯款費用可能高於新臺幣匯款費用。投資人亦須留意外幣匯款到達時點可能因受款行作業時間而遞延。

- (六) 本基金人民幣計價受益權單位之人民幣匯率主要係採用離岸人民幣匯率(即中國離岸人民幣市場的匯率，CNH)。人民幣目前受大陸地區對人民幣匯率管制、境內及離岸市場人民幣供給量及市場需求等因素，將會造成大陸境內人民幣結匯報價與離岸人民幣結匯報價產生價差(折價或溢價)或匯率價格波動，故人民幣計價受益權單位將受人民幣匯率波動之影響。同時，人民幣相較於其他貨幣仍受政府高度控管，中國政府可能因政策性動作或管控金融市場而引導人民幣升貶值，造成人民幣匯率波動，投資人於投資人民幣計價受益權單位時應考量匯率波動風險。
- (七) 基金配息率不代表基金報酬率，且過去配息率不代表未來配息率，投資人於獲配息時須一併注意基金淨值之變動。基金的配息可能由基金的收益或本金中支付。任何涉及由本金支出的部份，可能導致原始投資金額減損。本基金之收益分配由經理公司依基金孳息收入情況，決定應分配之收益金額。本基金進行配息前未先扣除應負擔之相關費用。本基金配息組成項目，包括近 12 個月內由本金支付配息之相關資料，可於經理公司網站查詢。基金配息係依據基金投資組合之利息收入、現金股利、所投資基金(包括 ETF) 收益分配及匯率避險收入為計算基礎，並預估未來一年於投資標的所取得之前述收益，及考量當下已經實際取得的股利和可能發生之資本損益，適度調節並決定基金當月配息類股之配息率，以達成每月配息之頻率。經理公司視投資組合標的股利率、債息及匯率避險收入等水準變化及基金績效表現調整配息率，故配息率可能會有些微變動，若投資標的整體收益率未來有上升或下降之情形時，基金之配息來源可能為本金。此外，年化配息率之訂定應以平均年化投資組合收益率為參考基準，惟經理公司保留一定程度的彈性調整空間，並以避免配息過度侵蝕本金為原則。
- (八) 由於轉換公司債同時兼具債券與股票之特性，因此除面臨債券之利率風險、流動性風險與信用風險外，還可能因標的股票價格波動，而造成該轉換公司債之價格波動。投資非投資等級或未經信用評等之轉換公司債因無信用評等或非投資等級因素，其利率風險、外匯波動風險或債券發行違約風險都高於一般債券。
- (九) 本基金外幣計價受益權單位得於基金銷售機構之國際金融業務分行(OBU)及國際證券業務分公司(OSU)銷售。
- (十) 本基金之主要投資風險包括類股過度集中之風險、產業景氣循環之風險、流動性風險、外匯管制及匯率變動之風險、投資地區政治經濟變動之風

險、商品交易對手及保證機構之信用風險。有關本基金運用限制及投資風險之揭露請詳見第 28 頁至第 33 頁及第 36 頁至第 42 頁。

- (十一) 本基金不受存款保險、保險安定基金或其他相關保障機制之保障。基金投資可能產生的最大損失為全部本金。
- (十二) 為避免因投資人短線交易頻繁，造成基金管理及交易成本增加，進而損及基金長期持有之投資人之權益，並稀釋基金之獲利，本基金不歡迎投資人進行短線交易。
- (十三) 本公開說明書之內容如有虛偽或隱匿之情事者，應由本證券投資信託事業及負責人與其他曾在公開說明書上簽章者依法負責。
- (十四) 本基金不銷售予美國人，如投資人依據美國法令具備美國人身分者，應主動告知本公司，並自行審查該身分之合規義務，採取一切必要步驟，以確保持續遵守任何適用之法律和法規。
- (十五) 查詢本公開說明書之網址如下：<http://www.eastspring.com.tw>
公開資訊觀測站：<http://mops.twse.com.tw>

中 華 民 國 一 一 三 年 一 月 刊 印

證券投資信託事業總公司

名稱：瀚亞證券投資信託股份有限公司

地址：台北市信義區松智路1號4樓

電話：(02) 8758-6688

傳真：(02) 8780-8085

網址：<http://www.eastspring.com.tw>

發言人：王伯莉

職稱：總經理

電話：(02) 8758-6688

e-mail：cherrie.s.hung@eastspring.com

基金保管機構

名稱：彰化商業銀行股份有限公司

地址：台北市中山區中山北路2段57號12樓

電話：(02) 2536-2951

網址：<http://www.bankchb.com>

國外受託保管機構

名稱：香港上海滙豐銀行有限公司

地址：1 Queen's Road, Central, Hong Kong

電話：+852 3663-7613

網址：<http://www.hsbc.com.hk>

國外投資顧問公司

名稱：瀚亞投資（新加坡）有限公司（Eastspring Investments (Singapore) Limited）

地址：10 Marina Boulevard, #32-01 Marina Bay Financial Centre Tower 2 Singapore 018983

電話：+65 6317-9618

網址：<http://www.eastspring.com.sg>

受託管理機構

本基金無受託管理機構。

基金保證機構

本基金非保本型基金，無需保證機構。

受益憑證簽證機構

本基金採無實體發行，無簽證機構。

受益憑證事務代理機構

本基金無受益憑證事務代理機構，由經理公司自行處理受益憑證事務。

基金之財務報告簽證會計師

會計師事務所：資誠聯合會計師事務所 羅蕉森會計師

地址：台北市信義區基隆路1段333號27樓

電話：(02) 2729-6666

網址：www.pwc.tw

基金信用評等機構

無，本基金未經信用評等。

公開說明書之備置處所、分送方式及索取之方法

本基金之公開說明書於營業時間內備置於經理公司、基金保管機構及基金銷售機構之營業處所供受益人閱覽，受益人亦得於公開資訊觀測站或經理公司網站查詢下載，網址如下：

<http://mops.twse.com.tw>；<http://www.eastspring.com.tw>，或來電索取。

金融消費者對本基金或服務之權利行使、變更、解除及終止之方式及限制：

請參閱本公開說明書【壹、基金概況】之【八、申購受益憑證】、【九、買回受益憑證】及【十、受益人之權利及費用負擔】

金融服務業對本基金或服務之重要權利、義務及責任：

請參閱本公開說明書【壹、基金概況】之【三、基金經理公司之職責】及【四、基金保管機構之職責】

金融消費者應負擔之費用及違約金，包括收取時點、計算及收取方式：

請參閱本公開說明書【壹、基金概況】之【十、受益人之權利及費用負擔（二）受益人應負擔費用之項目及其計算、給付方式】

基金或服務所生紛爭之處理及申訴管道：

投資人就金融消費爭議事件應先向經理公司提出申訴，投資人不接受處理結果者，得向中華民國證券投資信託暨顧問商業同業公會或財團法人金融消費評議中心等機構申訴。並請參閱本公開說明書【特別記載事項】之【基金或服務所生紛爭之處理及申訴管道】

目錄

壹、基金概況	6
一、基金簡介	6
二、基金性質	19
三、基金經理公司之職責	20
四、基金保管機構之職責	22
五、基金投資	25
六、投資風險揭露	36
七、收益分配	42
八、申購受益憑證	44
九、買回受益憑證	47
十、受益人之權利及費用負擔	51
十一、基金之資訊揭露	56
十二、基金運用狀況	59
貳、證券投資信託契約主要內容	60
一、基金名稱、基金經理公司名稱、基金保管機構名稱及基金存續期間	60
二、基金發行總面額及受益權單位總數	60
三、受益憑證之發行及簽證	60
四、受益憑證之申購	61
五、基金之成立與不成立	61
六、受益憑證之上市及終止上市	61
七、基金之資產	61
八、基金應負擔之費用	62
九、受益人之權利、義務與責任	63
十、經理公司之權利、義務與責任	63
十一、基金保管機構之權利、義務與責任	63
十二、運用基金投資證券之基本方針及範圍	63
十三、收益分配	63
十四、受益憑證之買回	63
十五、基金淨資產價值及受益權單位淨資產價值之計算	63
十六、經理公司之更換	66
十七、基金保管機構之更換	66
十八、證券投資信託契約之終止	67
十九、基金之清算	68
二十、受益人名簿	69
二十一、受益人會議	69
二十二、通知及公告	69
二十三、證券投資信託契約之修訂	69
基金銷售及買回機構之名稱、地址及電話	70
本基金證券投資信託契約與開放式平衡型基金證券投資信託契約範本條文對照表	71
基金投資國外地區應揭露事項	115

※證券投資信託事業概況及特別記載事項請參考本公開說明書後附之文件

壹、基金概況

一、基金簡介

(一) 發行總面額

瀚亞 2031 目標日期收益成長多重資產證券投資信託基金(本基金配息來源可能為本金)
(以下簡稱「本基金」)首次淨發行總面額最高為等值美元陸億元，最低為等值美元壹仟萬元。

(二) 受益權單位總數

1. 基準受益權單位：指用以換算各類型受益權單位，計算本基金總受益權單位數之依據，本基金基準受益權單位為美元計價受益權單位。
2. 本基金首次淨發行受益權單位總數最高為126,590,400.0個受益權單位。
3. 美元計價受益權單位與基準受益權單位之換算比率為1:1；其餘外幣計價受益權單位與基準受益權單位之換算比率，以該外幣計價受益權單位面額按成立日前一營業日依證券投資信託契約(以下簡稱「信託契約」)第二十條第三項規定所取得美元與該外幣之收盤匯率換算為美元後，除以基準受益權單位面額得出。

(三) 每受益權單位面額

每一美元計價受益權單位面額為美元壹拾元；每一人民幣計價受益權單位面額為人民幣壹拾元。

(四) 得否追加發行

本基金自成立日起即不再接受受益權單位之申購，故無追加募集之規定。

(五) 成立條件

1. 依信託契約第三條第三項之規定，於開始募集日起三十天各類型受益權單位合計募足最低淨發行總面額等值美元壹仟萬元整。本基金符合成立條件時，經理公司應即向金融監督管理委員會(以下簡稱「金管會」)報備，經金管會核備後始得成立。
2. 本基金業於民國(以下同)110年2月25日成立。

(六) 預定發行日期

本基金受益憑證於本基金成立日起算三十日內發行之。

(七) 存續期間

本基金之存續期間為不定期限；信託契約終止時，本基金存續期間即為屆滿。

(八) 投資地區及標的

經理公司應以分散風險、確保基金之安全，並積極追求長期之投資利得及維持收益之安定為目標。以誠信原則及專業經營方式，依下列規範進行投資。本基金可投資之國家（或地區），臚列如下：

可投資國家或地區	<p>盧森堡、瑞士、澳門、挪威、愛爾蘭、卡達、冰島、美國、新加坡、丹麥、澳大利亞、荷蘭、瑞典、奧地利、香港、芬蘭、聖馬利諾、德國、加拿大、比利時、以色列、法國、英國、日本、紐西蘭、阿拉伯聯合大公國、巴哈馬、義大利、波多黎各、韓國、馬爾他、西班牙、科威特、汶萊、賽普勒斯、斯洛維尼亞、阿魯巴、巴林、愛沙尼亞、捷克、葡萄牙、沙烏地阿拉伯、希臘、斯洛伐克、立陶宛、聖克里斯多福及尼維斯、拉脫維亞、安地卡及巴布達、巴貝多、阿曼、匈牙利、塞席爾、烏拉圭、帛琉、千里達及托巴哥、巴拿馬、智利、馬爾地夫、克羅埃西亞、波蘭、羅馬尼亞、哥斯大黎加、格瑞那達、模里西斯、俄羅斯、馬來西亞、聖露西亞、墨西哥、中國大陸、阿根廷、黎巴嫩、保加利亞、哈薩克、土耳其、赤道幾內亞、巴西、蒙特內哥羅、多明尼加、多米尼克、諾魯、加彭、波札那、土庫曼、泰國、聖文森及格瑞那丁、塞爾維亞、秘魯、白俄羅斯、哥倫比亞、斐濟、蘇利南、厄瓜多、南非、北馬其頓、納米比亞、波士尼亞與赫塞哥維納、伊拉克、巴拉圭、牙買加、阿爾巴尼亞、蓋亞那、利比亞、貝里斯、東加、亞塞拜然、瓜地馬拉、亞美尼亞、薩摩亞、科索沃、約旦、喬治亞、史瓦帝尼、印尼、蒙古、薩爾瓦多、阿爾及利亞、斯里蘭卡、馬紹爾群島、吐瓦魯、密克羅尼西亞聯邦、玻利維亞、維德角、烏克蘭、不丹、摩洛哥、摩爾多瓦、菲律賓、突尼西亞、萬那杜、埃及、安哥拉、吉布地、巴布亞紐幾內亞、越南、寮國、宏都拉斯、委內瑞拉、剛果、東帝汶、索羅門群島、加納、奈及利亞、印度、肯亞、聖多美普林西比、尼加拉瓜、孟加拉國、烏茲別克、象牙海岸、柬埔寨、吉里巴斯、喀麥隆、塞內加爾、茅利塔尼亞、巴基斯坦、葛摩、賴索托、尚比亞、吉爾吉斯、緬甸、貝南、坦尚尼亞、尼泊爾、幾內亞、衣索比亞、葉</p>
----------	--

	<p>門、馬利、塔吉克、查德、辛巴威、盧安達、幾內亞比索、海地、烏干達、甘比亞、布吉納法索、蘇丹、賴比瑞亞、多哥、獅子山、阿富汗、民主剛果、莫三比克、馬達加斯加、中非共和國、尼日、馬拉威、厄利垂亞、蒲隆地、南蘇丹、安道爾、法羅群島、根西島、羅馬教廷、澤西島、列支敦士登、百慕達、開曼群島、英屬維京群島、安圭拉、庫克群島、直布羅陀、蒙哲臘、荷屬安地列斯、紐埃、特克斯與凱科斯群島、中華民國、超國家組織等國家或地區。</p>
--	--

1. 本基金投資於中華民國境內外幣計價之政府公債、公司債（含無擔保公司債、次順位公司債、無到期日次順位公司債、可轉換公司債、交換公司債、附認股權公司債及承銷中公司債）、金融債券（含次順位金融債券、無到期日次順位金融債券、承銷中之金融債券及由金融機構發行具損失吸收能力之債券（含應急可轉換債券（Contingent Convertible Bond, CoCo Bond）、具總損失吸收能力（Total Loss-Absorbing Capacity Bond, TLAC）債券，以下稱「由金融機構發行具損失吸收能力之債券」））、證券投資信託基金受益憑證（含指數股票型基金、反向型 ETF、商品 ETF 及槓桿型 ETF）、經金管會核准於國內募集發行之國際金融組織債券。

◎由金融機構發行具損失吸收能力之債券

(1). 所投資是類債券之類型：具損失吸收能力之債券係指當金融機構發生所定觸發事件時（通常為金融機構已無法存續或接近無法存續，或當資本適足比率下降到一定程度時），依該債券條款可能被註銷本金或轉換為普通股之債券，如應急可轉換債券（Contingent Convertible Bond, CoCo Bond）及具總損失吸收能力（Total Loss-Absorbing Capacity, TLAC）債券。此類債券為（一）符合金融主管機關所定合格資本工具之非普通股權益之其他第一類資本（Additional Tier 1 Capital）或第二類資本（Tier 2 Capital）。（二）符合金融穩定委員會（Financial Stability Board）所定具總損失吸收能力（Total Loss-absorbing Capacity, TLAC）標準者。

(2). 釋例說明商品特性：

➤ 應急可轉債（CoCo Bond）

當銀行資本適足率低於最低要求標準時，或當主管機關權衡決定發行機構已達到無法繼續經營情況時，應急可轉債將被強制轉換成普通股，而持有人轉為銀

行股東並分攤銀行虧損；另一方面，部分應急可轉債也允許銀行透過減損全部或部分債券本金，來降低負債比率、提高資本適足率。以下為以荷蘭銀行於 2017 年 10 月份發行的應急可轉債之釋例，信評(Ba1/BBB-)。

發行人資訊				識別碼	
名稱	荷蘭銀行公眾有限公司			FIGI	BBG00HTQG8G1
產業	銀行 (BCLASS)			ISIN	XS1693822634
證券資訊				代碼	AP3241647
市場發行	EURO-ZONE	資本類型CoCo		債券評等	
國家/地...	NL	貨幣	EUR	穆迪	Ba1u
順位	Jr Subordinated	系列		惠譽	BBB-
票息	4.750000	類型	變動		
Cpn頻率	每半年			發行及交易	
天數	ACT/ACT	發行價格		發行額/未償額	
到期	永續	重新報價	100	EUR	1,000,000.00 (M) /
PERPETUAL CALL	09/22/27@100.00			EUR	1,000,000.00 (M)
重新發行	+389.8bp vs Mid Swaps			最小單位/增額	
計算類型	(1469)FIX-TO-VARIABLE BD			200,000.00/ 100,000.00	
定價日期	09/27/2017			面額	100,000.00
起息日	10/04/2017			帳簿管理行	JOINT LEADS
第一結算日	10/04/2017			交易所	EURONEXT-AMSTER
第一票息日	03/22/2018			TRIGGER: 7% CET1 (CONSOLIDATED) AND/OR 5 1/8 (SOLO)	

發行人	
債務人	ABN AMRO Bank NV
行業	金融
其它	
持券人	是
涉險國家/地區	NL
法規	是
資金用途清單	
1) 資金用途	一般公司目的 內部紓困 巴塞爾III額外第1級

損失承受資訊	
資本類型CoCo	是
巴爾賽III	Additional Tier 1
觸發	Common Equity Tier 1 Ratio
活動	Temporary Write Down
觸發類型	Mechanical
觸發水準	5.125000

本例中之應急可轉債特性為於危機發生時具備增強銀行自有資本之功能，為 Basel III 資本協定之額外第1類資本(additional tier 1 capital, AT1)。觸發型態為機制型(Mechanical)：當銀行資本適足比率(CET1/風險加權資產；Common Equity Tier 1 Ratio)低於5.125%時。損失吸收的機制類型為暫時之本金減損(Temporary Write Down，即達到觸發條件後，應急可轉債發行人依條款減少應償還之債券本金，然若日後發行人財務狀況轉佳(回到觸發條件之上)，發行人可

能回復之前被減少的應償還債券本金(write-up)。

► 具總損失吸收能力債券(TLAC)

TLAC 主要係指全球系統重要性銀行(Global Systemically Important Banks 以下簡稱 G-SIBs)在進入債務重整程序時，能夠透過減記或轉股方式吸收銀行損失的各類資本或債務工具。TLAC 是可以為銀行提供“紓困(Bail-in)”的債券。本質上是指債券持有人的債務註銷或債轉股，目的是緩衝銀行的資本比率，以補足銀行資本不足的部分，避免使用公眾資金承擔損失及避免由恐慌造成金融危機。以下為以UBS銀行於2023年9月份發行的TLAC釋例，信評(A-/A)。

Issuer Information				Identifiers	
Name	UBS GROUP AG			FIGI	BBG01JFGVDG5
Industry	Banking (BCLASS)			CUSIP	225401BG2
Security Information				ISIN	US225401BG25
Mkt Iss	PRIV PLACEME...			Bond Ratings	
Ctry/Reg	CH	Currency	USD	S&P	A-
Rank	Sr Unsecured	Series	144A	Fitch	A
Coupon	6.301000	Type	Variable	Composite	A-
Cpn Freq	S/A			Issuance & Trading	
Day Cnt	ISMA-30/360	Iss Price	100.0000	Aggregated Amount Issued/Out	
Maturity	09/22/2034			USD	1,750,000.00 (M) /
	CALL 09/22/33@100.00			USD	1,750,000.00 (M)
Iss Sprd	+200.00bp vs T 3 $\frac{7}{8}$ 08/15/33			Min Piece/Increment	
Calc Type	(1469)FIX-TO-VARIABLE BD			200,000.00 / 1,000.00	
Pricing Date	09/18/2023			Par Amount	1,000.00
Interest Accrual Date	09/22/2023			Book Runner	UBS-sole
1st Settle Date	09/22/2023			Reporting	TRACE
1st Coupon Date	03/22/2024				
Use of Proceeds					
	Use of Proceeds			Bail-in	
Description				Ovrd Value	
Total Tier-2 Capital				690964501	
TLAC / MREL Designation				TLAC	
Bail-In Bond Designation				Y	
Payment Rank Short Description				Sr Unsecured	
Total Loss Absorbing Capacity				105,312.00	
TLAC Reg Min to Spplmnty Leverage Expsre Pct				8.75	
Pct Of TLAC To SLR Leverage Exposure				10.24	
TLAC Regltry Minimum to Pct of RWA Percent				25.00	
Percentage Of TLAC To Risk Weighted Assets				32.95	

本例中之UBS債券依彭博資訊揭露為TLAC債券，屬於Tier-2 Capital，發行用途是為了紓困(Bail-in)，償債順位為Sr Unsecured，總損失吸收資本為105,312百萬，TLAC資本工具須達本身風險加權資產之25%(目前為32.95%)，最低補充槓桿比率為8.75%(目前為10.24%)。

(3).預計投資於是類債券占基金淨資產價值之百分比：本基金投資於符合金融主管機關所定合格資本工具之具損失吸收能力之債券(即應急可轉換債券(CoCo Bond))之總金額不得超過本基金淨資產價值之百分之十，投資於由金融機構發行具總損失吸收能力(TLAC)債券之總金額不得超過本基金淨資產價值之百分之二十。

(4).投資於是類債券之風險：具損失吸收能力之債券係為保護公眾利益或發行人因資產不足以抵償債務、不能支付其債務或有損及存款人利益之虞等業務、財務狀況顯著惡化之情事，須依註冊地國主管機關指示以減記本金或轉換為股權方式吸收損失性質之債券。當發行機構出現重大營運或破產危機時，得以契約形式或透過法定機制將債券減記面額或轉換股權，可能導致基金投資之部分或全部債權減記、利息取消、債權轉換股權、修改債券條件（如到期日、票息、付息日）、或暫停配息等變動。

2.本基金投資之外國有價證券，包括：

(1) 於外國證券集中交易市場及經金管會核准之店頭市場交易之股票（含承銷股票及特別股）、存託憑證(Depository Receipts)、認購(售)權證或認股權憑證(Warrants)、參與憑證（Participatory Notes）、不動產投資信託受益證券(REITs)及封閉式基金受益憑證、基金股份、投資單位，及追蹤、模擬或複製指數表現之ETF（含ETF、反向型ETF、商品ETF及槓桿型ETF）。

(2) 由外國政府或機構所保證或發行之債券，包含政府公債、公司債（含無擔保公司債、次順位公司債、無到期日次順位公司債、可轉換公司債、交換公司債、附認股權公司債及承銷中公司債）、金融債券（含次順位金融債券、無到期日次順位金融債券、承銷中之金融債券及由金融機構發行具損失吸收能力之債券）、符合美國 Rule 144A 規定之債券、金融資產證券化之受益證券或資產基礎證券及不動產資產信託受益證券）。

(3) 經金管會核准或申報生效得募集及銷售之外國基金管理機構所發行或經理之基金受益憑證、基金股份或投資單位。

(九) 運用本基金投資之基本方針及範圍

1.經理公司應以分散風險、確保基金之安全，並積極追求長期之投資利得及維持收益之安定為目標。以誠信原則及專業經營方式，將本基金投資於前述(八)所列標的，本基金自成立日起六個月（含）後，應依下列規範進行投資：

(1) 投資於股票（含承銷股票、特別股及存託憑證）、基金受益憑證（含ETF、反向型ETF、商品ETF及槓桿型ETF）、不動產投資信託基金受益證券（REITs）及

債券(含其他固定收益證券)之總金額應達本基金淨資產價值之百分之七十以上；投資於前開任一資產種類之總金額不得高於本基金淨資產價值之百分之七十(含)；投資於外國有價證券之總金額不得低於本基金淨資產價值之百分之六十(含)；投資所在國或地區之國家主權評等未達公開說明書所列信用評等機構評定等級者，投資該國或地區之政府債券及其他債券總金額，不得超過本基金淨資產價值之百分之三十；自成立日起屆滿六個月後，投資於買賣斷債券之總金額不得低於本基金淨資產價值之百分之五十(含)；自成立日起屆滿六個月後至 2031 年 12 月 31 日止，投資於股票型資產(含股票、股票型基金、股票型 ETF)之總金額不得高於本基金淨資產價值之百分之五十(含)；自 2032 年 1 月 1 日起，不得投資於股票型資產(含股票、股票型基金、股票型 ETF)；本基金投資策略詳如下列【(十)投資策略及特色】。

- (2) 本基金投資之債券，不含以國內有價證券、本國上市、上櫃公司於海外發行之有價證券、國內證券投資信託事業於海外發行之基金受益憑證、未經金管會核准或申報生效得募集及銷售之境外基金為連結標的之連動型或結構型債券。
 - (3) 但依經理公司之專業判斷，在特殊情形下，為分散風險、確保基金安全之目的，得不受前述(1)投資比例之限制。所謂特殊情形，係指：
 - A. 信託契約終止前一個月。
 - B. 任一或合計投資達本基金淨資產價值百分之二十以上之投資所在國或地區發生政治、經濟或社會情勢之重大變動、法令政策變更或有不可抗力情事，有影響該國或區域經濟發展及金融市場安定之虞等情形。
 - C. 任一或合計投資達本基金淨資產價值百分之二十以上之投資所在國或地區因實施外匯管制導致無法匯兌。
 - (4) 俟前述(3)之 B、C 特殊情形結束後三十個營業日內，經理公司應立即調整，以符合前述(1)之比例限制。
2. 經理公司得以現金、存放於銀行(含基金保管機構)、從事債券附買回交易或買入短期票券或其他經金管會規定之方式保持本基金之資產，並指示基金保管機構處理。上開資產存放之銀行、債券附買回交易之交易對象及短期票券發行人、保證人、承兌人或標的物之信用評等，應符合金管會核准或認可之信用評等機構評等達一定等級以上。
 3. 經理公司運用本基金為上市或上櫃有價證券投資，除法令另有規定外，應委託國內

外證券經紀商，在投資所在國或地區集中交易市場或證券商營業處所，為現款現貨交易，並指示基金保管機構辦理交割。

4. 經理公司依前項規定委託國內外證券經紀商交易時，得委託與經理公司、基金保管機構或國外受託保管機構有利害關係並具有證券經紀商資格者或基金保管機構或國外受託保管機構之經紀部門為之，但支付該證券經紀商（或經紀部門）之佣金不得高於投資所在國或地區一般證券經紀商。
5. 經理公司運用本基金為政府公債（含交換公債）、公司債（含次順位公司債、無到期日次順位公司債、無擔保公司債、轉換公司債、附認股權公司債、交換公司債及承銷中之公司債）或金融債券（含次順位金融債券、無到期日次順位金融債券、承銷中之金融債券及由金融機構發行具損失吸收能力之債券）投資，應以現款現貨交易為之，並指示基金保管機構辦理交割。
6. 經理公司得為避險或增加投資效率之目的，運用本基金資產從事衍生自股票、股價指數、指數股票型基金（ETF）、債券、債券指數、利率、利率指數之期貨或選擇權及利率交換交易等證券相關商品交易。從事前開證券相關商品交易均須符合「證券投資信託事業運用證券投資信託基金從事證券相關商品交易應行注意事項」及其他金管會或中央銀行所訂之相關規定。
7. 經理公司得為避險目的，利用換匯、遠期外匯、換匯換利交易及一籃子貨幣避險交易（Proxy Basket Hedge）（含換匯、遠期外匯、換匯換利及匯率選擇權等）等交易方式，處理本基金資產之匯入匯出，並應符合中華民國中央銀行及金管會之相關規定，如因有關法令或相關規定修改者，從其規定。

（十）投資策略及特色

◎投資策略

1. 本基金根據目標日期擬定生命週期資產配置（Glide Path），投資組合將隨投資人之工作生涯進行動態調整，逐步降低新興市場債券及股票資產比重，轉而聚焦投資於成熟國家之政府債券，使投資組合風險程度逐漸降低。
2. 本基金將可投資標的區分為股票型資產（包含股票、股票型基金、股票型 ETF）、多元資產（包含平衡型基金、多重資產型基金、不動產證券化型基金及其他股債混合之投資標的）及固定收益型資產（包含債券、債券型基金、債券型 ETF、貨幣型基金、貨幣型 ETF 和其他貨幣市場工具）。在考量退休需求下，本基金將以

穩健為原則建構生命週期資產配置（Glide Path），投資於買賣斷債券將以投資等級債券中之 BBB+(含)以上為主，追求多重收益來源，提供長期穩健收益。

3. 目標日期（2031 年 12 月 31 日）以前，本基金投資於股票型資產（包含股票、股票型基金、股票型 ETF）之總金額不得高於本基金淨資產價值之百分之五十（含）；目標日期以後，本基金不得投資於股票型資產（包含股票、股票型基金、股票型 ETF）。整體生命週期資產配置（Glide Path）目標如下：

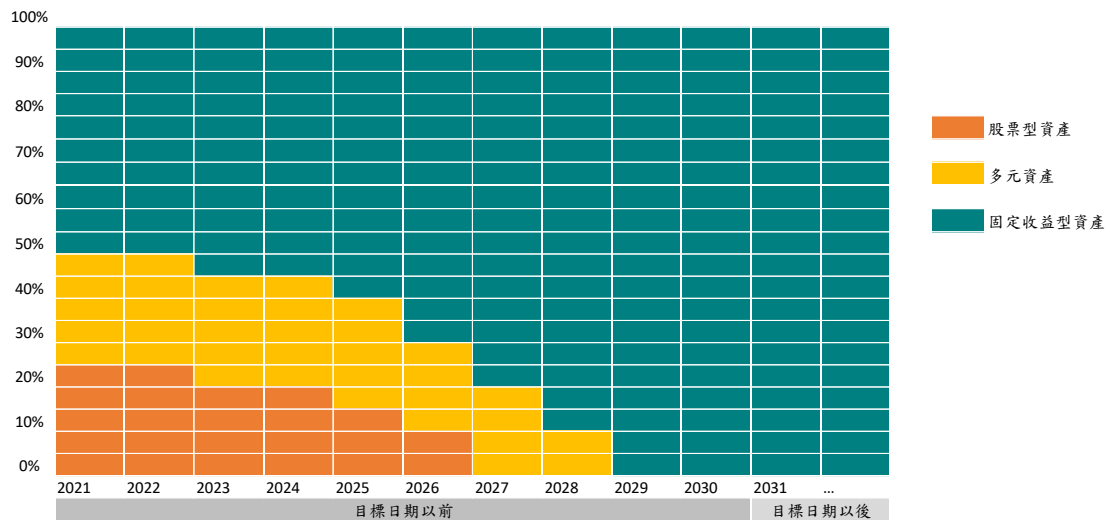

4. 經理公司研究團隊將結合國外顧問研究資源，定期追蹤各資產類別之波動度與相關性，並觀察全球總體經濟趨勢，衡量主要投資地區或國家之利率、匯率、景氣循環位置及金融市場現況，在風險可控範圍內，以貼近生命週期資產配置（Glide Path）目標為原則，動態調整資產配置。
5. 標的篩選機制：在各資產類別內，基金經理公司藉由質化與量化評估可能投資標的，初步篩選適合長期投資且發行公司具獲利成長性之投資標的，股票型資產將著重於成長型股票，但不以成長型股票為限。其次，因各投資標的依其不同的交易成本、持有成本、計價幣別及配息與否，經理公司將參酌法規限制及成本因素，決定持有之標的。最後再考量經理公司內部管理制度，確認最終標的。
6. 有關投資基金受益憑證之投資策略，在股票型及多元資產型類別中，考量股票型資產及多元資產將承受較高之市場風險，投資標的應高度分散，本基金預期將以受益憑證（包含股票型基金、股票型 ETF、平衡型基金、多重資產型基金、不動產證券化型基金）投資為主，股票直接投資為輔；在固定收益型資產類別中，考量多數受益憑證（債券型基金、債券型 ETF）之存續期間於接近目標日期時無隨

之縮短之特性，不利目標日期配置，本基金預期將以債券直接投資為主，受益憑證投資為輔。

◎投資特色

- 1.結合目標日期與多重資產：本基金根據目標日期，預先擬定生命週期資產配置（Glide Path），如投資人退休時點與 2031 年相近，投資人可享有符合工作生涯規劃且隨退休時點接近而轉趨保守的動態投資組合。本基金可投資股票、債券、基金受益憑證（含 ETF）、REITs 及其他主管機關核准得投資之資產，可高度優化資產配置並增加收益來源。
- 2.資產配置相對穩健：隨目標日期（2031 年 12 月 31 日）接近，本基金將逐步下調股票資產（包含股票、股票型基金、股票型 ETF）的配置比重，轉而投資固定收益資產，並自目標日期後不再投資股票資產。相對於其他目標日期基金在目標日期後仍可持續持有股票資產，本基金配置相對穩健。
- 3.動態風險管理：本基金除動態調整資產配置外，並將定期追蹤各資產類別之波動度與相關性，進一步控管投資組合整體風險，確保投資組合整體風險隨時間下降，以符合目標日期基金風險承受度隨時間下降的特性。
- 4.多計價幣別：本基金發行美元及人民幣計價幣別，且各計價幣別下又分為累積型、分配型類型，投資人可根據其生涯或退休規劃，並視個人對於定期現金流之需求，進行最適合的商品申購。

（十一）本基金適合之投資人屬性分析

本基金屬於多重資產型基金，資產配置將隨著時間變動調整風險性資產之比重，以符合目標日期基金風險承受度隨時間下降的特性。依據中華民國證券投資信託暨顧問商業同業公會（以下簡稱「同業公會」）基金風險報酬等級分類標準分類及本基金各階段主要投資標的之比例，其風險報酬等級之分類如下：

- 1.自本基金成立日起至目標日期 2031 年 12 月 31 日止，基金風險報酬等級為 RR3。
- 2.自 2032 年 1 月 1 日起，基金風險報酬等級為 RR2。

註：「中華民國證券投資信託暨顧問商業同業公會之基金風險報酬等級分類標準」係依基金類型、投資區域或主要投資標的/產業，由低至高，區分為「RR1、RR2、RR3、RR4、RR5」五個風險報酬等級。此等級分類係基於一般市場狀況反映市場價格波動風險，無法涵蓋所有風險，不宜作為投資唯一依據，投資人仍應注意本基金個別之風險。

(十二) 銷售開始日

本基金經金管會核准後，自 110 年 2 月 5 日開始募集。

(十三) 銷售方式

本基金之受益權單位由經理公司及受其委託之基金銷售機構銷售之。

(十四) 銷售價格

1. 本基金各類型每受益權單位之申購價金包括發行價格及申購手續費，申購手續費由經理公司訂定。投資人申購本基金，申購價金應以所申購受益權單位之計價貨幣支付，涉及結匯部分並應依「外匯收支或交易申報辦法」之規定辦理結匯事宜，或亦得以其本人外匯存款戶轉帳支付申購價金。
2. 本基金各類型受益憑證每受益權單位之發行價格依其面額。
3. 本基金各類型受益憑證申購手續費不列入本基金資產，每受益權單位之申購手續費最高不得超過該類型受益憑證發行價格之百分之三（3%），實際費率由經理公司或銷售機構依其銷售策略於此範圍內作調整。

(十五) 基金之最低申購金額

1. 於本基金募集期間，申購人每次申購各類型受益權單位之最低發行價額如下。但證券商經營財富管理專戶、銀行特定金錢信託投資、壽險公司投資型保單或基金銷售機構與經理公司因專案活動另有約定者，申購人每次申購金額不受下述最低發行價額之限制。
 - (1) A 類型美元計價受益憑證為美元壹仟元整。
 - (2) B 類型美元計價受益憑證為美元柒仟元整。
 - (3) A 類型人民幣計價受益憑證為人民幣陸仟元整。
 - (4) B 類型人民幣計價受益憑證為人民幣肆萬元整。
2. 受益人不得申請本基金與經理公司其他基金間之轉申購，或本基金不同計價幣別受益權單位間之轉換。
3. 本基金自成立日起即不再接受受益權單位之申購。

(十六) 經理公司為執行防制洗錢制度，於受理申購時可能要求申購人提出相關文件或拒絕申購人申購之情況

1. 一般開戶，於開戶前客戶應提供下列證件以供核驗：

客戶類別	應提供之文件
自然人	國民身分證

外國人	居留證、護照
未成年或受輔助宣告之人	1. 未成年人或受輔助宣告之人之國民身分證 2. 法定代理人或輔助人之國民身分證或護照
法人或其他機構	1. 法人身分證明文件 (1) 代表人/負責人身分證明文件 (2) 登記證明文件 (3) 公文或相關證明文件
	2. 授權開戶證明文件 (1) 授權書(應留存正本) (2) 被授權人身分證明文件

說明：

- (1) 未滿 14 歲且尚未申請國民身分證者，可以戶口名簿替代。
- (2) 上述應提供之文件應留存影本，並且客戶應提供正本核驗，並且於影本上註明「與正本相符」、「已確認客戶身分」或其他相類似之字樣。
- (3) 未成年及受輔助宣告之受益人，並應加蓋法定代理人或輔助人印鑑或簽名；法定代理人為父母時，父母雙方亦可同意由一方代表簽名或蓋章。

2. 經理公司營業處所不接受臨櫃現金申購。

3. 員工於檢視客戶及被授權人身分證明文件時，有下列情況之一者，經理公司依法應婉拒受理申購：

- (1) 疑似使用假名、人頭、虛設行號或虛設法人團體辦理申購或委託者。
- (2) 持用偽造、變造身分證明文件。
- (3) 所提供資料可疑、模糊不清，不願提供其他佐證資料或提供之文件資料無法進行查證者。
- (4) 客戶不尋常拖延應補充身分證明文件者。
- (5) 受理申購或委託時，有其他異常情形，客戶無法提出合理說明者。

(十七) 買回開始日

本基金自成立日起，受益人得以書面、電子資料或其他約定方式向經理公司或其委任之基金銷售機構提出買回之請求。

(十八) 買回費用

本基金買回費用(含受益人進行短線交易部分)最高不得超過本基金每受益權單位淨資產價值之百分之一(1%)，並得由經理公司在此範圍內公告後調整。買回費用歸入本基金資產。目前買回費用及短線交易之認定標準請參閱本公開說明書【壹、基金概況】之【九、買回受益憑證】。

(十九) 買回價格

除本基金信託契約另有規定外，各類型受益權單位每受益權單位之買回價格以買回日該類型受益權單位每受益權單位淨資產價值扣除買回費用計算之。經理公司得委任基

金銷售機構辦理本基金受益憑證買回事務，基金銷售機構並得就每件買回申請酌收買回收件手續費新臺幣伍拾元整，用以支付處理買回事務之費用。

(二十) 短線交易之規範及處理

詳本公開說明書【壹、基金概況】之【九、買回受益憑證】。

(二十一) 本基金營業日之定義

指經理公司總公司營業所在縣市之銀行及證券交易市場之共同營業日。但本基金投資比重達本基金淨資產價值一定比例之主要投資所在國或地區之證券交易市場遇例假日休市停止交易時，視為非營業日。前述所稱「一定比例」係指本基金投資於同一主要投資所在國或地區之證券交易市場之總金額達本基金淨資產價值之百分之二十。經理公司並應於其網站上依信託契約第三十一條規定之方式，自本基金成立日起，每會計年度公告達該一定比例之主要投資所在國家或地區及其休假日，如上述一定比例及達該一定比例之主要投資所在國家或地區及其休假日有變更時，經理公司應提前一週於經理公司網站公布，並依信託契約規定之方式公告。

(二十二) 經理費

經理公司之報酬係按本基金淨資產價值最高每年百分之壹點伍（1.5%）之比率，逐日累計計算，並自本基金成立日起每曆月給付乙次。但本基金自成立日起屆滿三個月後，除信託契約第十四條第一項規定之特殊情形外，投資於股票（含承銷股票及特別股）、存託憑證、基金受益憑證（包括 ETF、反向型 ETF、商品 ETF 及槓桿型 ETF）、不動產投資信託基金受益證券（REITs）及債券（包含其他固定收益證券）之總金額未達本基金淨資產價值之百分之七十部分，經理公司之報酬應減半計收。

(二十三) 保管費

基金保管機構之報酬係按本基金淨資產價值每年百分之零點壹參（0.13%）之比率，由經理公司逐日累計計算，自本基金成立日起每曆月給付乙次。

(二十四) 分配收益

1. 本基金 A 類型各計價幣別受益權單位之收益全部併入基金資產，不予分配。
2. 本基金 B 類型各計價幣別受益權單位之可分配收益來源如下。經理公司應於本基金成立日起屆滿二個月後，依本項所訂可分配收益之情況，決定應分配之收益金額，按月進行收益分配；惟當月可分配收益其剩餘未分配部分，可併入次月可分配收益。
 - (1) B 類型各計價幣別受益權單位投資中華民國以外所得之利息收入、現金股利及

所投資基金（包括 ETF）收益分配。

- (2) B 類型各計價幣別受益權單位投資於中華民國以外已實現資本利得扣除已實現資本損失後之餘額如為正數時，亦為各該類型受益權單位之可分配收益。
 - (3) B 類型各計價幣別受益權單位於中華民國以外從事外幣間匯率避險交易所衍生之已實現資本利得扣除外幣間匯率避險交易所衍生之資本損失（包括已實現及未實現之資本損失）後之餘額如為正數時，亦為各外幣計價受益權單位之可分配收益。
- 3.經理公司依收益之情況自行決定分配之金額，可超出上述之可分配收益，故本基金配息可能涉及本金，惟如經理公司認為有必要（如金融市場變化足以對基金造成重大影響時），可隨時修正收益分配金額。
- 4.本基金 B 類型各計價幣別受益權單位之可分配收益，應經金管會核准辦理公開發行公司之簽證會計師查核出具收益分配覆核報告後，於每月結束後之第二十個營業日（含）前分配之。惟若前述各該類型受益權單位收益分配源自己實現資本利得扣除已實現資本損失者，應洽前述相同資格之簽證會計師出具查核簽證報告後，始得分配。有關前述收益分配，其分配基準日由經理公司於分配前依信託契約第三十一條規定之方式公告。
- 5.B 類型各計價幣別受益權單位每次收益分配之總金額，應由基金保管機構以「瀚亞 2031 目標日期收益成長多重資產基金可分配收益專戶」之名義按各計價幣別開立獨立帳戶分別存入，不再視為本基金資產之一部分，但各類型受益權單位獨立帳戶所生之孳息應分別併入各該類型受益權單位之資產。
- 6.B 類型各計價幣別受益權單位可分配收益，分別依收益分配基準日發行在外之各該類型受益權單位總數平均分配，收益分配之給付應以受益人為受款人之匯款方式為之，經理公司並應公告其計算方式及分配之金額、地點、時間及給付方式。

二、基金性質

（一）本基金之設立及其依據

本基金係依據證券投資信託及顧問法、證券投資信託事業管理規則、證券投資信託基金管理辦法及其他相關辦法之規定，經金管會 109 年 12 月 9 日金管證投字第 1090372645 號函核准，在中華民國境內募集設立，並投資於國內外有價證券之證券投資信託基金。本基金所有證券交易行為，均應依證券投資信託及顧問法及其他有關法規辦理，並受金管會之管理監督。

(二) 證券投資信託契約關係

本基金之信託契約係依證券投資信託及顧問法、證券投資信託事業管理規則、證券投資信託基金管理辦法及其他中華民國有關法令之規定，為保障本基金受益憑證持有人（以下簡稱「受益人」）之利益所訂定，以規範經理公司、基金保管機構及受益人間之權利義務。經理公司及基金保管機構自信託契約簽訂並生效之日起為信託契約當事人。除經理公司拒絕申購人之申購外，申購人自申購並繳足全部價金之日起，成為信託契約當事人。

(三) 基金成立時及歷次追加發行情形：無，本基金為首次募集。

三、基金經理公司之職責

- (一) 經理公司應依現行有關法令、信託契約之規定暨金管會之指示，並以善良管理人之注意義務及忠實義務經理本基金，除信託契約另有規定外，不得為自己、其代理人、代表人、受僱人或任何第三人謀取利益。其代理人、代表人或受僱人履行信託契約規定之義務，有故意或過失時，經理公司應與自己之故意或過失，負同一責任。經理公司因故意或過失違反法令或信託契約約定，致生損害於本基金之資產者，經理公司應對本基金負損害賠償責任。
- (二) 除經理公司、其代理人、代表人或受僱人有故意或過失外，經理公司對本基金之盈虧、受益人或基金保管機構所受之損失不負責任。
- (三) 經理公司對於本基金資產之取得及處分有決定權，並應親自為之，除金管會另有規定外，不得複委任第三人處理。但經理公司行使其他本基金資產有關之權利，必要時得要求基金保管機構、國外受託保管機構或其代理人出具委託書或提供協助。經理公司就其他本基金資產有關之權利，得委任或複委任基金保管機構、國外受託保管機構或律師或會計師行使之；委任或複委任律師或會計師行使權利時，應通知基金保管機構。
- (四) 經理公司在法令許可範圍內，就本基金有指示基金保管機構及國外受託保管機構之權，並得不定期盤點檢查本基金資產。經理公司並應依其判斷、金管會之指示或受益人之請求，在法令許可範圍內，採取必要行動，以促使基金保管機構依信託契約規定履行義務。
- (五) 經理公司如認為基金保管機構違反信託契約或有關法令規定，或有違反之虞時，應即呈報金管會。
- (六) 經理公司應於本基金開始募集三日前，及公開說明書更新或修正後三日內，將公開

說明書電子檔案向金管會指定之資訊申報網站進行傳輸。

- (七) 經理公司或基金銷售機構應於申購人交付申購申請書且完成申購價金之給付前，交付簡式公開說明書，並應依申購人之要求，提供本基金公開說明書。如申購方式係採電子交易或經申購人以書面同意者，得採電子郵件傳送方式提供予申購人或由申購人自行下載取得。經理公司或基金銷售機構並應於本基金之銷售文件及廣告內，標明已備有公開說明書與簡式公開說明書及可供索閱之處所。公開說明書之內容如有虛偽或隱匿情事者，應由經理公司及其負責人與其他在公開說明書上簽章者，依法負責。
- (八) 經理公司必要時得修正公開說明書，並公告之，除下列第二款至第四款向同業公會申報外，其餘款項應向金管會報備：
1. 依規定無須修正信託契約而增列新投資標的及其風險事項者。
 2. 申購人每次申購之最低發行價額。
 3. 申購手續費。
 4. 買回費用。
 5. 配合信託契約變動修正公開說明書內容者。
 6. 其他對受益人權益有重大影響之修正事項。
- (九) 經理公司就證券之買賣交割或其他投資之行為，應符合中華民國及本基金投資所在國或地區證券市場之相關法令，經理公司並應指示其所委任之證券商，就為本基金所為之證券投資，應以符合中華民國及本基金投資所在國或地區證券市場買賣交割實務之方式為之。
- (十) 經理公司運用本基金從事證券相關商品之交易，應符合相關法令及金管會之規定。
- (十一) 經理公司與其委任之基金銷售機構間之權利義務關係依銷售契約之規定。經理公司應以善良管理人之注意義務選任基金銷售機構。
- (十二) 經理公司得依信託契約第十六條規定請求本基金給付報酬，並依有關法令及信託契約規定行使權利及負擔義務。經理公司對於因可歸責於基金保管機構、國外受託保管機構、證券集中保管事業或票券集中保管事業之事由致本基金及（或）受益人所受之損害不負責任，但經理公司應代為追償。
- (十三) 除依法委託基金保管機構保管本基金外，經理公司如將經理事項委由第三人處理時，經理公司就該第三人之故意或過失致本基金所受損害，應予負責。
- (十四) 經理公司應自本基金成立之日起運用本基金。

- (十五) 經理公司應依金管會之命令、有關法令及信託契約規定召開受益人會議。惟經理公司有不能或不為召開受益人會議之事由時，應立即通知基金保管機構。
- (十六) 本基金之資料訊息，除依法或依金管會指示或信託契約另有訂定外，在公開前，經理公司或其受僱人應予保密，不得揭露於他人。
- (十七) 經理公司因解散、停業、歇業、撤銷或廢止許可等事由，不能繼續擔任本基金經理公司職務者，應即洽由其他證券投資信託事業承受其原有權利及義務。經理公司經理本基金顯然不善者，金管會得命經理公司將本基金移轉於經指定之其他證券投資信託事業經理。
- (十八) 基金保管機構因解散、停業、歇業、撤銷或廢止許可等事由，不能繼續擔任本基金基金保管機構職務者，經理公司應即洽由其他基金保管機構承受原基金保管機構之原有權利及義務。基金保管機構保管本基金顯然不善者，金管會得命其將本基金移轉於經指定之其他基金保管機構保管。
- (十九) 本基金各類型受益權單位合計淨資產價值低於等值美元壹仟萬元時，經理公司應將淨資產價值及受益人人數告知申購人。於計算前述各類型受益權單位合計金額時，外幣計價受益權單位應依信託契約第二十條第三項規定換算為基準貨幣（即美元）後，與美元計價受益權單位合併計算。
- (二十) 因發生信託契約第二十四條第一項第（二）款之情事，致信託契約終止，經理公司應於清算人選定前，報經金管會核准後，執行必要之程序。
- (二十一) 經理公司應於本基金公開說明書中揭露：
1. 「本基金受益權單位分別以美元及人民幣做為計價貨幣」等內容。
 2. 本基金各類型受益權單位之面額及各類型受益權單位與基準受益權單位之換算比率。

四、基金保管機構之職責

- (一) 基金保管機構本於信託關係，受經理公司委託辦理本基金之開戶、保管、處分及收付本基金。受益人申購受益權單位之發行價額及其他本基金之資產，應全部交付基金保管機構。
- (二) 基金保管機構及其委託之國外受託保管機構應依證券投資信託及顧問法相關法令或本基金在國外之資產所在國或地區有關法令、信託契約之規定暨金管會之指示，以善良管理人之注意義務及忠實義務，辦理本基金之開戶、保管、處分及收付本基金之資產及本基金 B 類型各計價幣別受益權單位可分配收益專戶之款項，除信託契約

另有規定外，不得為自己、其代理人、代表人、受僱人或任何第三人謀取利益。其代理人、代表人或受僱人履行信託契約規定之義務，有故意或過失時，基金保管機構應與自己之故意或過失，負同一責任。基金保管機構因故意或過失違反法令或信託契約約定，致生損害於本基金之資產者，基金保管機構應對本基金負損害賠償責任。

- (三) 基金保管機構應依經理公司之指示取得或處分本基金之資產，並行使與該資產有關之權利，包括但不限於向第三人追償等。但如基金保管機構認為依該項指示辦理有違反信託契約或中華民國有關法令規定之虞時，得不依經理公司之指示辦理，惟應立即呈報金管會。基金保管機構非依有關法令或信託契約規定不得處分本基金資產，就與本基金資產有關權利之行使，並應依經理公司之要求提供委託書或其他必要之協助。
- (四) 基金保管機構得委託國外金融機構為本基金國外受託保管機構，與經理公司指定之國外證券經紀商進行國外證券買賣交割手續，並保管本基金存放於國外之資產及行使與該資產有關之權利。基金保管機構對國外受託保管機構之選任、監督及指示，依下列規定為之：
1. 基金保管機構對國外受託保管機構之選任，應經經理公司同意。
 2. 基金保管機構對國外受託保管機構之選任或指示，因故意或過失而致本基金生損害者，應負賠償責任。
 3. 國外受託保管機構如因解散、破產或其他事由而不能繼續保管本基金國外資產者，基金保管機構應即另覓適格之國外受託保管機構。國外受託保管機構之更換，應經經理公司同意。
- (五) 基金保管機構依信託契約規定應履行之責任與義務，如委由國外受託保管機構處理者，基金保管機構就國外受託保管機構之故意或過失，應與自己之故意或過失負同一責任，如因而致損害本基金之資產時，基金保管機構應負賠償責任。國外受託保管機構之報酬由基金保管機構負擔。
- (六) 基金保管機構得為履行信託契約之義務，透過證券集中保管事業、票券集中保管事業、中央登錄公債、投資所在國或地區相關證券交易所、結算機構、銀行間匯款及結算系統、一般通訊系統等機構或系統處理或保管基金相關事務。但如有可歸責前述機構或系統之事由致本基金受損害，除基金保管機構有故意或過失者，基金保管機構不負賠償責任，但基金保管機構應代為追償。

- (七) 基金保管機構得依證券投資信託及顧問法及其他投資所在國或地區證券市場相關法令之規定，複委任證券集中保管事業代為保管本基金購入之有價證券或證券相關商品並履行信託契約之義務，有關費用由基金保管機構負擔。
- (八) 基金保管機構應依經理公司提供之收益分配數據，擔任本基金 B 類型各計價幣別受益權單位收益分配之給付人，執行收益分配之事務。
- (九) 基金保管機構僅得於下列情況下，處分本基金之資產：
1. 依經理公司指示而為下列行為：
 - (1) 因投資決策所需之投資組合調整。
 - (2) 為從事證券相關商品交易所需之保證金帳戶調整或支付權利金。
 - (3) 給付依信託契約第十條約定應由本基金負擔之款項。
 - (4) 給付依信託契約應分配予 B 類型各計價幣別受益權單位之受益人之可分配收益。
 - (5) 給付受益人買回其受益憑證之買回價金。
 2. 於信託契約終止，清算本基金時，依各類型受益權比例分派予各該類型受益權單位受益人其所應得之資產。
 3. 依法令強制規定處分本基金之資產。
- (十) 基金保管機構應依法令及信託契約之規定，定期將本基金之相關表冊交付經理公司，送由同業公會轉送金管會備查。基金保管機構應於每週最後營業日製作截至該營業日止之保管資產庫存明細表（含股票股利實現明細）、銀行存款餘額表及證券相關商品明細表交付經理公司；於每月最後營業日製作截至該營業日止之保管資產庫存明細表、銀行存款餘額表及證券相關商品明細表，並於次月五個營業日內交付經理公司；由經理公司製作本基金檢查表、資產負債報告書、庫存資產調節表及其他金管會規定之相關報表，交付基金保管機構查核副署後，於每月十日前送由同業公會轉送金管會備查。
- (十一) 基金保管機構應將其所知經理公司違反信託契約或有關法令之事項，或有違反之虞時，通知經理公司應依信託契約或有關法令履行其義務，其有損害受益人權益之虞時，應即向金管會申報，並抄送同業公會。但非因基金保管機構之故意或過失而不知者，不在此限。國外受託保管機構如有違反國外受託保管契約之約定時，基金保管機構應即通知經理公司並為必要之處置。但非因基金保管機構之故意或過失而不知者，不在此限。
- (十二) 經理公司因故意或過失，致損害本基金之資產時，基金保管機構應為本基金向其

追償。

- (十三) 基金保管機構得依信託契約第十六條規定請求本基金給付報酬，並依有關法令及信託契約規定行使權利及負擔義務。基金保管機構對於因可歸責於經理公司或經理公司委任或複委任之第三人之事由，致本基金所受之損害不負責任，但基金保管機構應代為追償。
- (十四) 金管會指定基金保管機構召開受益人會議時，基金保管機構應即召開，所需費用由本基金負擔。
- (十五) 基金保管機構及國外受託保管機構除依法令規定、金管會指示或信託契約另有訂定外，不得將本基金之資料訊息及其他保管事務有關之內容提供予他人。其董事、監察人、經理人、業務人員及其他受僱人員，亦不得以職務上所知悉之消息從事有價證券買賣之交易活動或洩露予他人。
- (十六) 本基金不成立時，基金保管機構應依經理公司之指示，於本基金不成立日起十個營業日內，將申購價金及其利息退還申購人。但有關匯費由經理公司負擔。
- (十七) 除本條前述之規定外，基金保管機構對本基金或其他契約當事人所受之損失不負責任。

五、基金投資

(一) 基金投資之方針及範圍

請參本公開說明書「壹、基金概況」之「一、基金簡介」【(九)運用本基金投資之基本方針及範圍】。

(二) 經理公司運用基金投資之決策過程、基金經理人之姓名、主要經(學)歷及權限、最近三年擔任本基金經理人之姓名及任期

1. 運用基金投資之決策過程

(1) 投資分析

定期投資會議，由研究投資部主管、基金經理人及研究人員組成，報告國際金融市場變化、總體環境、國內外政治、經濟動態與產業概況等，並對金融市場、政治情勢、證券市場、潛在投資標的現況及未來預測分析，提供基金經理人作為投資依據。研究人員針對國外投資顧問公司所提建議之投資標的進行基礎分析評估，提供基金經理人投資參考。投資分析報告由報告人、部門主管及權責主管負責。

(2) 投資決定

基金經理人根據投資會議之結論、研究投資部往來之券商研究報告並參酌國外投資顧問公司所提建議之資產配置比重、投資公司名單及分析報告、基金之申購與贖回狀況、各項法令與信託契約之相關規定等，決定當日買賣股票/債券/基金受益憑證（含 ETF）等核准得投資之資產種類、數量、價位，完成投資決定後，並作成投資決定書。投資決定書由基金經理人、部門主管及權責主管負責。

（3）投資執行

本基金屬於委託交易作業，由本公司交易員依投資決定書以交易系統、電子郵件或傳真指示海外交易服務商下單並執行交易。本公司交易員將執行結果作成投資執行表，呈複核人員及權責主管簽核。

（4）投資檢討

研究投資部門主管於每月或必要時召開會議，對基金經理人之投資決策及研究投資會議之決議，作出檢討報告。投資檢討報告由基金經理人作成經部門主管及權責主管簽核。

2.運用基金從事證券相關商品交易之作業流程

（1）交易分析

由基金經理人或具備期貨交易知識或經驗之人員負責交易分析工作，並提出基金從事證券相關商品交易報告書，須載明交易理由、預計交易價格、多（空）方向、契約內容及數量，並詳述分析基礎、根據及建議。交易分析由從事證券相關商品交易報告書撰寫人（或基金經理人）、部門主管及總經理（或權責主管）負責。

（2）交易決定

交易決定書須載明交易標的、方向、價位與數量並經部門主管及總經理（或權責主管）簽核後交付交易員執行。

（3）交易執行

交易員依據交易決定書執行交易，完成交易後，編製基金交易執行紀錄；交易執行紀錄須載明實際成交價格、多（空）方向、契約內容與數量及交易決定書與交易執行間之差異、差異原因說明等內容，呈複核人員及權責主管簽核。

（4）交易檢討

每月應由基金經理人或指定之專人就從事證券相關商品交易提出檢討，並作成

檢討報告。檢討報告由報告人（或基金經理人）作成，經部門主管及總經理簽核。

3.基金經理人之姓名、主要經（學）歷及權限

- (1) 姓名：蔡育廷(代理)
- (2) 主要學歷：台灣大學經濟研究所
- (3) 主要經歷：

日期	部門或擔任工作
110/06~迄今	瀚亞投信環球資產配置暨固定收益部經理人
110/04~110/06	瀚亞投信環球資產配置部研究員
100/07~110/01	元大投信基金經理人

(4) 權限：基金經理人應依照基金投資之決策過程操作基金，不得違反基金管理辦法及信託契約之規定，並遵守基金運用之限制。

(5) 同時管理其他基金名稱：瀚亞精選傘型基金、瀚亞 2030 目標日期收益優化多重資產基金。

(6) 採取防止利益衝突之措施：經理人需簽立遵循利益衝突防止措施－中國牆政策聲明書。另外，針對基金或委任資產運用亦應分別作成投資決策記錄。

◎經理公司利益衝突防止措施－中國牆政策之作業程序如下：

1) 利益衝突之防範主要分為三部分：

- i.基金投資與全權委託資金運用
- ii.運用基金資產與基金經理人之個人交易
- iii.同時管理之基金資產

2) 基金經理人應簽署遵循中國牆政策之聲明書，遵循下列規範：

- i.嚴守投資會議內容之保密責任，不可將尚未執行及正在進行之交易決定內容告知其他部門或人員。
- ii.對同時所管理之基金，於執行交易時，應秉持公平客觀態度對待每一投資資產，不得有圖利任一方之情形。

3) 基金資產與全權委託資產其辦公場所應作適當區隔，防止基金投資與全權委託業務間資訊之流通或交換。

4) 基金經理人對每一資產之運用應作成投資決定書，交付交易員執行。

5) 運用基金投資不得有聯合拉抬特定個股以圖利全權委託資產或有損及基金資產之情形。

- 6) 基金經理人同時管理二個以上基金時，不得有同時或同一日執行相反買賣之情形。
- 7) 基金經理人不得利用職務上所獲知之資訊，為自己或客戶以外之人從事有價證券買賣之交易。
- 8) 基金經理人從事個人交易時，應於當日填具投資申請表，依經理公司「個人交易管理辦法」規定取得核准後始得交易，且該項申請限當日有效。

4.最近三年本基金經理人之姓名及任期：

姓名	任期
蔡育廷(代理)	110/6/7~迄今
林培珣	110/4/24~110/6/6
薛博升	110/2/25~110/4/23

(三) 複委任管理業務情形及受託管理機構對受託管理業務之專業能力
無，本基金未複委託其他管理機構。

(四) 國外投資顧問

本基金之國外投資顧問為瀚亞投資（新加坡）有限公司（Eastspring Investments (Singapore) Limited）（以下簡稱瀚亞投資（新加坡））。

- 1.瀚亞投資（新加坡）為英國保誠集團轉投資之子公司，1994年成立於新加坡，專責於亞洲地區的資產投資及管理。
- 2.瀚亞投資（新加坡）亞洲固定收益團隊自2002年起管理泛亞太地區之債券投資組合，該團隊專注於亞洲固定收益資產的分析管理，投資策略採由下而上兼具由上而下的方式，以及嚴格的信用分析程序。
- 3.瀚亞投資（新加坡）亞洲全球資產配置團隊藉由研判中、長期趨勢，策略性調整投資組合標的以形成戰略性資產配置（SAA），同時也每日因應市況，機動性調整投資組合標的以達成戰術性資產配置（TAA）。
- 4.現行全球資產配置團隊架構下，另專設計量投資子團隊，專注於發展客戶計量投資解決方案，以系統模組化之投資策略所研製之產品包括全球或個別區域、個別市場之多重因子計量基金。該團隊秉持具高度發展性、價值為導向之務實投資哲學及風格（包括有效率的投資組合架構及風險管理），以提供優越的長期投資收益為目標。目前該團隊所管理資產約80%來自壽險/機構法人。

(五) 基金運用之限制

1.經理公司應依有關法令及信託契約規定，運用本基金，除金管會另有規定外，應遵守下列規定：

- (1) 不得投資於結構式利率商品、未上市、未上櫃股票或私募之有價證券。但以原股東身分認購已上市、上櫃之現金增資股票或經金管會核准或申報生效承銷有價證券，不在此限；
- (2) 不得投資於國內未上市或未上櫃之次順位公司債及次順位金融債券；
- (3) 不得為放款或提供擔保；
- (4) 不得從事證券信用交易；
- (5) 不得對經理公司自身經理之其他各基金、共同信託基金、全權委託帳戶或自有資金買賣有價證券帳戶間為證券或證券相關商品交易行為，但經由集中交易市場或證券商營業處所委託買賣成交，且非故意發生相對交易之結果者，不在此限；
- (6) 不得投資於經理公司或與經理公司有利害關係之公司所發行之證券，但不包含基金受益憑證、基金股份或單位信託；
- (7) 除經受益人請求買回或因本基金全部或一部不再存續而收回受益憑證外，不得運用本基金之資產買入本基金之受益憑證；
- (8) 投資於任一上市或上櫃公司股票（含承銷股票及特別股）、存託憑證及公司債（含次順位公司債、無到期日次順位公司債、無擔保公司債、轉換公司債、交換公司債、附認股權公司債及承銷中之公司債）或金融債券（含次順位金融債券、無到期日次順位金融債券及、承銷中之金融債券及由金融機構發行具損失吸收能力之債券）之總金額，不得超過本基金淨資產價值之百分之十；上開次順位公司債應符合金管會核准或認可之信用評等機構評等達一定等級以上者；
- (9) 投資於任一上市或上櫃公司股票及存託憑證所表彰之股份總額，不得超過該公司已發行股份總數之百分之十；所經理之全部基金投資於任一上市或上櫃公司股票及存託憑證所表彰之股份總額，不得超過該公司已發行股份總數之百分之十；
- (10) 投資於任一公司所發行無擔保公司債，該債券應取具投資等級以上之信用評等；
- (11) 投資於任一公司所發行無擔保公司債（含轉換公司債、交換公司債及附認股

- 權公司債)之總額，不得超過該公司所發行無擔保公司債總額之百分之十；
- (12) 投資於任一上市或上櫃公司承銷股票之總數，不得超過該次承銷總數之百分之一；
- (13) 經理公司所經理之全部基金，投資於同一次承銷股票之總數，不得超過該次承銷總數之百分之三；
- (14) 不得將本基金持有之有價證券借予他人；
- (15) 除投資於指數股票型基金受益憑證外，不得投資於市價為前一營業日淨資產價值百分之九十以上之上市基金受益憑證；
- (16) 投資於證券交易市場交易之反向型 ETF、商品 ETF 及槓桿型 ETF 之總金額，不得超過本基金淨資產價值之百分之十；加計投資其他基金受益憑證之總金額，不得超過本基金淨資產價值之百分之七十；且除上述反向型 ETF、商品 ETF 及槓桿型 ETF 之投資限額外，投資於任一基金受益憑證之總金額，不得超過本基金淨資產價值之百分之三十；
- (17) 投資於任一基金之受益權單位總數，不得超過被投資基金已發行受益權單位總數之百分之十；所經理之全部基金投資於任一基金受益權單位總數，不得超過被投資基金已發行受益權單位總數之百分之二十；
- (18) 委託單一證券商買賣股票金額，不得超過本基金當年度買賣股票總金額之百分之三十，但基金成立未滿一個完整會計年度者，不在此限；
- (19) 投資於經理公司經理之基金時，不得收取經理費；除 ETF 外，投資於所屬集團管理之基金受益憑證，集團基金受益憑證之經理費應至少減半計收（即退還五成以上），且投資經理公司本身及集團之基金受益憑證不得收取申購或買回費；
- (20) 不得轉讓或出售本基金所購入股票發行公司股東會委託書；
- (21) 投資於任一公司所發行公司債（含無擔保公司債、次順位公司債、無到期日次順位公司債、轉換公司債、交換公司債、附認股權公司債及承銷中之公司債）之總金額，不得超過本基金淨資產價值之百分之十；投資於任一公司所發行次順位公司債或無到期日次順位公司債之總額，不得超過該公司該次（如有分券指分券後）所發行次順位公司債或無到期日次順位公司債總額之百分之十；所投資之無到期日次順位公司債應以國內外之銀行業、票券業、信託業、保險業、證券業、期貨業或金融控股公司等金融機構募集發行者為限；

- (22) 投資於任一公司發行、保證或背書之短期票券及有價證券總金額，不得超過本基金淨資產價值之百分之十。但投資於基金受益憑證者，不在此限；
- (23) 投資於任一銀行所發行之股票及金融債券（含次順位金融債券、無到期日次順位金融債券、承銷中金融債券及由金融機構發行人具損失吸收能力之債券）之總金額，不得超過本基金淨資產價值之百分之十，投資於任一銀行所發行金融債券（含次順位金融債券、無到期日次順位金融債券及、承銷中金融債券及由金融機構發行人具損失吸收能力之債券）之總金額，不得超過該銀行所發行金融債券總額之百分之十；投資於任一銀行所發行次順位金融債券或無到期日次順位金融債券之總額，不得超過該銀行該次（如有分券指分券後）所發行次順位金融債券或無到期日次順位金融債券總額之百分之十；上開次順位金融債券應符合金管會核准或認可之信用評等機構評等達一定等級以上者；所投資之無到期日次順位金融債券應以國內外之銀行業、票券業、信託業、保險業、證券業、期貨業或金融控股公司等金融機構募集發行者為限；
- (24) 投資於無到期日次順位債券總金額，不得超過本基金淨資產價值之百分之十，並應以國內外之銀行業、票券業、信託業、保險業、證券業、期貨業或金融控股公司等金融機構募集發行者為限；
- (25) 投資於任一經金管會核准於我國境內募集發行之國際金融組織所發行之國際金融組織債券之總金額不得超過本基金淨資產價值之百分之十，及不得超過該國際金融組織於我國境內所發行國際金融組織債券總金額之百分之十；
- (26) 投資於任一受託機構或特殊目的公司發行之受益證券或資產基礎證券之總額，不得超過該受託機構或特殊目的公司該次（如有分券指分券後）發行之受益證券或資產基礎證券總額之百分之十；亦不得超過本基金淨資產價值之百分之十；上開受益證券或資產基礎證券應符合經金管會核准或認可之信用評等機構評等達一定等級以上者；
- (27) 投資於任一創始機構發行之股票、公司債、金融債券及將金融資產信託與受託機構或讓與特殊目的公司發行之受益證券或資產基礎證券之總金額，不得超過本基金淨資產價值之百分之十；上開受益證券或資產基礎證券應符合經金管會核准或認可之信用評等機構評等達一定等級以上；
- (28) 經理公司與受益證券或資產基礎證券之創始機構、受託機構或特殊目的公司之任一機構具有證券投資信託基金管理辦法第十一條第一項所稱利害關係公

- 司之關係者，經理公司不得運用基金投資於該受益證券或資產基礎證券；
- (29) 投資於任一受託機構發行之不動產投資信託基金之受益權單位總數，不得超過該不動產投資信託基金已發行受益權單位總數之百分之十；上開不動產投資信託基金應符合金管會核准或認可之信用評等機構評等達一定等級以上者；
- (30) 投資於任一受託機構發行之不動產資產信託受益證券之總額，不得超過該受託機構該次（如有分券指分券後）發行之不動產資產信託受益證券總額之百分之十；上開不動產資產信託受益證券應符合金管會核准或認可之信用評等機構評等達一定等級以上者；
- (31) 投資於任一受託機構發行之不動產投資信託基金受益證券及不動產資產信託受益證券之總金額，不得超過本基金淨資產價值之百分之十；
- (32) 投資於任一委託人將不動產資產信託與受託機構發行之不動產資產信託受益證券、將金融資產信託與受託機構或讓與特殊目的公司發行之受益證券或資產基礎證券，及其所發行之股票、公司債、金融債券之總金額，不得超過本基金淨資產價值之百分之十；
- (33) 經理公司與不動產投資信託基金受益證券之受託機構或不動產資產信託受益證券之受託機構或委託人具有證券投資信託基金管理辦法第十一條第一項所稱利害關係公司之關係者，經理公司不得運用本基金投資於該不動產投資信託基金受益證券或不動產資產信託受益證券；
- (34) 不得投資於私募之有價證券，但投資於符合美國Rule 144A規定之債券，不在此限，惟其投資總金額不得超過本基金淨資產價值之百分之十五；
- (35) 投資於認購（售）權證或認股權憑證總金額，不得超過本基金淨資產價值之百分之五；
- (36) 投資於投資認購（售）權證或認股權憑證其所表彰股票之股份總額，應與所持有該認購（售）權證或認股權憑證之標的證券發行公司發行之股票（含承銷股票及存託憑證所表彰之股份）合併計算，不得超過該標的證券公司已發行股份總數之百分之十；所經理之全部基金投資認購（售）權證或認股權憑證其所表彰股票之股份總額，應與所持有該認購（售）權證或認股權憑證之標的證券公司發行之股票（含承銷股票及存託憑證所表彰之股份）合併計算，不得超過該標的證券公司已發行股份總數之百分之十。惟認購權證、認股權憑證與認售權證之股份總額得相互沖抵（Netting），以合併計算得投資之比率上限；

(37) 投資於符合金融主管機關所定合格資本工具之具損失吸收能力之債券(即應急可轉換債券(CoCo Bond))之總金額不得超過本基金淨資產價值之百分之十，投資於由金融機構發行具總損失吸收能力(TLAC)債券之總金額不得超過本基金淨資產價值之百分之二十。所投資之由金融機構發行具損失吸收能力之債券，應符合下列任一信用評等規定：

經S&P Global Ratings評定，發行評等達BB級（含）以上。

經Moody's Investors Service評定，發行評等達Ba2級（含）以上。

經Fitch Ratings Ltd.評定，發行評等達BB級（含）以上。

經中華信用評等股份有限公司評定，發行評等達twBB級（含）以上。

經澳洲商惠譽國際信用評等股份有限公司台灣分公司評定，發行評等達BB（tw）級（含）以上。

(38) 不得為經金管會規定之其他禁止或限制事項。

2.前述所稱各基金及所經理之全部基金，包括經理公司募集或私募之證券投資信託基金。

3.前述規定比例及金額之限制，如因有關法令或相關規定修正者，從其規定。

4.經理公司有無違反前述1.各款禁止規定之行為，以行為當時之狀況為準；行為後因情事變更致有前述1.禁止規定之情事者，不受該項限制。但經理公司為籌措現金需處分本基金資產時，應儘先處分該超出比例限制部分之證券。

(六) 基金參與股票發行公司股東會行使表決權之處理原則及方法

◎國內部份：

1.處理原則及方式

(1) 依據「證券投資信託事業管理規則」第二十三條及金管會相關規定辦理。如相關規定有修正者，從其新規定辦理。

(2) 經理公司行使本基金持有股票之表決權之行使，應由經理公司指派經理公司人員代表出席或以書面或以電子方式為之。但經理公司依下列方式行使表決權者，得不受限制：

1)經理公司指派符合「公開發行股票公司股務處理準則」第三條第二項規定條件之公司行使本基金持有股票之表決權者。

2)經理公司所經理之證券投資信託基金符合下列各項條件者，經理公司得不指派人員出席股東會：

- i.任一證券投資信託基金持有公開發行公司股份均未達三十萬股且全部證券投資信託基金合計持有股份未達一百萬股者。
 - ii.任一證券投資信託基金持有採行電子投票制度之公開發行公司股份均未達該公司已發行股份總數萬分之一且全部證券投資信託基金合計持有股份未達萬分之三。
- 3)經理公司除依1)規定方式行使本基金持有股票之表決權外，對於所經理之任一證券投資信託基金持有公開發行公司股份達三十萬股以上或全部證券投資信託基金合計持有股份達一百萬股以上者，於股東會無選舉董事、監察人議案時；或於股東會有選舉董事、監察人議案，而其任一證券投資信託基金所持有股份均未達該公司已發行股份總數千分之五或五十萬股時，經理公司得指派經理公司以外之人員出席股東會。
 - 4)經理公司所經理之任一證券投資信託基金持有公開發行公司股份未達一千股者，得不向公開發行公司申請核發該基金持有股票之股東會開會通知書及表決票，並得不行使該基金持有股票之投票表決權。但其股數應計入2)及3)之股數計算。
 - 5)經理公司指派符合「公開發行公司股票公司服務處理準則」第三條第二項規定條件之公司或指派本經理公司以外之人員行使本基金持有股票之投票表決權，均應於指派書上就各項議案行使表決權之指示予以明確載明。
 - 6)經理公司出借證券投資信託基金持有之股票遇有公開發行公司召開股東會者，應由經理公司基於專業判斷及受益人最大利益評估是否請求借券人提前還券，若經評估無需請求提前還券者，其股數不計入2)及3)之股數計算。
- (3)經理公司行使表決權，應基於受益憑證持有人之最大利益，且不得直接或間接參與該股票發行公司經營或有不當之安排情事。
 - (4)出席股東會行使表決權並應作成書面紀錄，循序編號建檔並至少保存五年。
 - (5)經理公司及其負責人、部門主管、分支機構經理人、其他業務人員或受僱人，不得轉讓出席股東會委託書或藉行使基金持有股票之投票表決權，收受金錢或其他利益。

2.作業流程

- (1)經理公司收到股東會開會通知時，應登記開會時間，並交由相關人員處理。
- (2)基金經理人代表本基金，出席股東會及行使表決權。基金經理人因故無法出席

時，應指派適當人員出席並經總經理核准。

(3) 經理公司得指派符合「公開發行股票公司股務處理準則」第三條第二項規定條件之公司，即該股票發行公司或受該公司委託辦理股務之機構，依指派書意旨代為執行投票表決權。

(4) 收到股東會通知書並填具指派書，交由出席之代表人收執。

(5) 經理公司行使表決權，原則上支持公司派提案。若發行公司有特殊議案（如：董監改選、併購、董監報酬等）時，必須作事前之評估，董監持股成數是否符合法定條件，亦應作為考量因素。相關資訊可在證交所公開資訊觀測站「董監股權異動欄查詢」(<http://mops.twse.com.tw>)。評估報告由基金經理人討論後，作成結論並呈總經理裁決後，送交出席者據以行使表決權。

(6) 出席會議人員應填具開會及行使表決權經過之書面報告。

◎國外部份：

考量成本及地理因素，本基金所投資之國外股票發行公司召開股東會時，經理公司原則上將不親自出席及行使表決權。如有必要，可委託該基金國外受託保管機構利用其分佈全球各地分行代表，代理本基金出席股東會；或係透過該基金國外受託保管機構提供之專屬投票網站，採電子資訊方式行使表決權。

(七) 基金參與所持有基金之受益人會議行使表決權之處理原則及方法

1. 投資國內子基金者

(1) 處理原則：

1) 經理公司應依據子基金之信託契約或公開說明書之規定行使表決權，並基於受益人之最大利益，支持子基金經理公司所提之議案。但子基金之經理公司所提之議案有損及受益人權益之虞者，得依經理公司董事會之決議辦理。

2) 經理公司不得轉讓或出售子基金之受益人大會表決權。經理公司之董事、監察人、經理人、業務人員或其他受僱人員，亦不得轉讓或出售該表決權，收受金錢或其他利益。

(2) 作業方式：

1) 經理公司收到子基金受益人會議開會通知書後，應經由內部會議之決議，並經相關主管核准後，指派適當人員出席參加並行使有關之表決權。

2) 子基金受益人會議有關表決權之行使，經理公司應於會前研討，並作成書面決議，交由出席者依核准之內容行使表決權。

3)出席子基金受益人會議後，出席會議人員應填具書面之出席基金受益人會議報告書，載明開會及行使表決權之經過。

4)前述 2)、3)有關表決權行使之研討決議、出席報告書之書面記錄，應依序建檔，並至少保存五年。

2.投資境外子基金者

(1)處理原則：

原則上本基金所投資之境外子基金召開受益人會議，因考量經濟及地理因素，經理公司將不親自出席及行使表決權，除非必要可以通訊方式辦理，或委託本基金國外受託保管機構代理子基金出席受益人會議，請國外受託保管機構利用其在全球各地分支機構代表出席受益人會議。

(2)作業方式：

如委託國外受託保管機構代為出席受益人會議時

1)國外受託保管機構收到海外子基金之受益人會議開會通知及表決票後，即通知基金保管機構及經理公司並將相關書面資料送交經理公司。

2)經理公司比照國內之作業程序行使表決權。

(八)基金投資國外地區者，應揭露下列事項

1.主要投資地區（國）經濟環境及主要投資證券市場，簡要說明：

請參閱後附之【基金投資國外地區應揭露事項】。

2.投資國外證券化商品或新興產業者，應敘明該投資標的或產業最近2年國外市場概況：

請參閱後附之【基金投資國外地區應揭露事項】。

3.證券投資信託事業對基金之外匯收支從事避險交易者，應敘明其避險方法：

經理公司為避險目的，得利用換匯、遠期外匯、換匯換利交易及一籃子貨幣避險交易（Proxy Basket Hedge）（含換匯、遠期外匯、換匯換利及匯率選擇權等）等交易方式，處理本基金資產之匯入匯出，並應符合中華民國中央銀行及金管會之相關規定，如因有關法令或相關規定修改者，從其規定。

六、投資風險揭露

(一)類股過度集中之風險

本基金投資區域分散於全球，由於產業循環或非經濟因素可能導致價格出現劇烈波動，經理公司將避免類股集中度過高，並盡量分散投資，惟風險無法完全消除。

(二)產業景氣循環之風險

本基金以分散投資標的之方式經理，但有些產業與景氣連動性高，將可能對本基金的投資績效產生影響。如某些次產業可能因供需結構而有明顯之產業循環週期，連帶影響基金淨值。

(三) 流動性風險

本基金若遭遇投資地區有重大政經變化導致交易狀況異常時，投資該地區之流動性風險並不能完全避免，即發生流動性風險。其他流動性風險的來源如債券交易市場流動性不足之風險，若本基金需求之急迫及買方接手意願之遲疑，可能發生在短時間內無法以合理價格出售基金所持有債券之風險，相對影響本基金之淨值，甚至延後買回價金之給付時間。經理公司將盡善良管理人之注意義務，盡力避免可能之流動性風險。

(四) 外匯管制及匯率變動之風險

當投資國政府對外匯收支、結算及買賣所採取限制性措施，致使投資資金無法變現或無法匯回，形成外匯管制風險，將造成基金無法處分資產或支付買回款項。同時，本基金投資有價證券可能非單一計價幣別，因此本基金表現可能受各幣別間匯率變動而影響。另外，本基金以美元及人民幣計價，如投資人以其它非本基金計價幣別之貨幣換匯後投資本基金，須自行承擔匯率變動之風險，當美元及人民幣相對其它非本基金計價幣別之貨幣貶值時，將產生匯兌損失。同時，因投資人與銀行進行外匯交易有賣價與買價之差異，投資人進行換匯時須承擔買賣價差，此價差依各銀行報價而定。

(五) 投資地區政治、經濟變動之風險

1. 本基金投資之國家或地區可能發生政治、社會或經濟變動的風險，例如勞動力不足、罷工、暴動、戰爭等，均可能使本基金所投資之市場及投資工具造成直接性或間接性的影響，進而影響本基金淨值之漲跌。基金經理公司將儘量分散投資風險，惟風險無法完全消除。

2. **新興市場國家風險**：本基金所投資之新興市場國家或新興市場國家所發行之證券，或會牽涉特別風險。特別風險包括貨幣波動、政治風險、投資於資本市場較小的國家之風險、不穩定價格和外國投資限制等。該類市場的公司，其財務報告、會計和資訊揭露等標準，未必能與已開發市場相提並論，故公司之資料和帳目或不能公開獲取，或不符合國際標準。

新興市場的市況遠較發展成熟的市場波動大，因此價格可能大幅起落。另外，該類新興市場國家對證券交易的現有保管、交割、結算和註冊程序，或會比其他已開發市場的發展程度低，因此可能增加交易、交割或違約的風險，或在證券變現時出現

延誤，以及對價格帶來不利影響。證券發行人和證券交易所及其他市場參與者，受監管的標準或會比已開發市場較低。效率較差的銀行和電訊系統可能導致付款延誤，在極端情況下更會出現證券所有權的爭議。法律和政府政策修訂均可能對投資構成影響，而政治變動也可能影響政府和市場的穩定，及/或限制金錢匯出境外或外國。然而世界各國的經濟情勢及變動，對其他國家均具有影響力，也將對本基金可投資市場及投資工具造成影響。當本基金投資國家發生經濟風險時，基金經理人將依據各項資訊做專業判斷，對投資於該國家的標的進行減碼或進行停止投資決定。

(六) 商品交易對手及保證機構之信用風險

本基金在承作交易前已評估交易對手的信用風險，以降低此風險性。除此之外，本基金存放現金之金融機構應符合主管機關所訂信用評等標準，其餘資金運用之交易商皆制訂相當之標準，惟仍不排除前述交易對手發生違約等風險之可能性。本基金可能投資附有保證機構擔保之有價證券，不排除保證機構可能因機構信用評等調降、倒閉或破產將可能無法全數償還投資之本金及收益之風險。

(七) 投資結構式商品之風險

無，本基金並未投資結構式商品。

(八) 其他投資標的或特定投資策略之風險

- 1.投資於無擔保債券及次順位債券之風險：**本基金可投資於無擔保債券及次順位債券。無擔保公司債雖有較高之利息，但仍可能面臨發行公司無法償付本息之信用風險。而次順位公司債及次順位金融債券因發行人與債權人約定其債權於其他先順位債權人獲得清償後始得受償，相對獲得清償的保障較低。
- 2.投資於轉換公司債之風險：**由於轉換公司債同時兼具債券與股票之特性，因此除面臨債券之利率風險、流動性風險與信用風險外，還可能因標的股票價格波動，而造成該轉換公司債之價格波動。投資非投資等級或未經信用評等之轉換公司債因無信用評等或非投資等級因素，其利率風險、外匯波動風險或債券發行違約風險都高於一般債券，故可能因利率上升、市場流動性下降、外匯波動過大或債券發行機構違約無法支付本金及利息或破產，進而影響本基金淨值之漲跌。
- 3.投資美國 Rule 144A 債券之風險：**美國 Rule 144A 債券屬私募性質，該類債券交易市場流動性不足風險較高，當債券交易市場流動性不足，而需賣斷公債或公司債時，將因我方需求之急迫及買方接手之意願，可能以低於成本之價格出售或需以不利的價格進行交易，使得基金淨值有下跌的可能性。美國 Rule 144A 債券發行機構之財

務訊息揭露可能較不完整，可能導致債券價格上揚或下跌之波動，進而影響本基金淨值之漲跌。美國 Rule 144A 債券之價格較不透明，因此導致債券價格波動性較大之風險。

4. 持有反向型指數股票型基金（ETF）之風險：反向型 ETF 主要是透過衍生性金融商品來追蹤標的指數，追求與標的指數相反的報酬率，由於反向型 ETF 係以交易所掛牌買賣方式交易，以獲取指數報酬的基金，因此當追蹤的指數變動，市場價格也會波動，將影響本基金的淨值。
5. 持有槓桿型指數股票型基金（ETF）之風險：槓桿型 ETF，乃運用期貨以達槓桿倍數報酬，期現貨之正逆價差及基金經理人之操作能力均可能影響 ETF 之追蹤誤差。且因每日均需動態調整，所衍生之交易費用會侵蝕 ETF 之獲利，盤中預估淨值與盤後揭露之實際淨值價格可能差距會較一般傳統型態 ETF 為高等都將影響本基金的淨值。
6. 持有商品型基金（ETF）之風險：商品型 ETF 乃投資於實體商品、商品型期貨或商品相關證券之 ETF，如商品期貨或商品相關證券價格下跌將造成本基金淨資產價值之損失。此外，商品型 ETF 投資有可能以商品期貨為主，商品貨價格不等同於商品現貨價格，兩者之間可能存在價格差異都將影響本基金的淨值。
7. 投資受益證券或資產基礎證券之風險：影響受益證券之投資風險因素有發行金額、本金持份、收益持份、受償順位及發行公司提早贖回而產生之再投資風險等。受償順位可能有清償不足之風險，將直接影響持有人權益。
8. 投資海外存託憑證之風險：海外存託憑證之價格通常會隨標的證券波動，故隱含標的證券之價格波動風險。另外，海外存託憑證發行機構並無於交易市場揭露其標的公司重大訊息之義務，故海外存託憑證之價格可能無法即時反應標的公司之重大訊息影響。
9. 投資認股權憑證之風險：認股權憑證（Warrants）為標的股票所衍生出來的金融投資工具，惟無法享有股東權益，其價格與標的股價有密切的相關，可能受市場利率、到期時間及履約價格之因素影響，是以高財務槓桿投資方式追求豐厚報酬，為高風險、高報酬之投資工具。
10. 以外幣計價之受益憑證申購或贖回時，其匯率波動可能影響該外幣計價受益權單位之投資績效，因此經理公司將為此類投資人為該計價幣別之貨幣避險交易。然投資人應注意，避險交易之目的在於使該外幣計價受益權單位因基金資產計價幣別下跌

遭受損失的風險降低，然而所承作的避險合約可能使該外幣計價之幣別相對於基金及/或基金資產計價幣別下跌時，投資人將無法從中獲益。在此情況下，投資人可能承受相關金融工具操作之收益/虧損以及其成本所導致的淨值波動。

11. 人民幣計價受益憑證之匯率風險

人民幣之匯率風險可區分為兩部分：

(1) 人民幣之匯率風險：本基金人民幣計價受益憑證係以人民幣為計價幣別，但投資標的則可能以其他地區貨幣如盧比、美元或其他非人民幣等計價，此將使投資人需承受基金計價幣別及投資標的間的匯率波動影響。

本基金人民幣計價受益憑證之人民幣匯率主要係採用離岸人民幣匯率（即中國離岸人民幣市場的匯率，CNH）。人民幣目前受大陸地區對人民幣匯率管制、境內及離岸市場人民幣供給量及市場需求等因素，將會造成大陸境內人民幣結匯報價與離岸人民幣結匯報價產生價差（折價或溢價）或匯率價格波動，故人民幣計價受益憑證將受人民幣匯率波動之影響。相對而言，離岸人民幣受市場之匯率受供給需求層面之影響較大，故離岸人民幣在金融市場風險偏好轉變時，可能成為投機客狙擊的目標之一。

若投資人以其他貨幣兌換為人民幣之方式申購本基金人民幣計價受益憑證，並於申請買回後，將人民幣計價之贖回款項兌換為其他貨幣，如人民幣兌換該等其他貨幣貶值，則投資人可能有匯兌損失。

(2) 人民幣之政策風險：人民幣匯率走向與其他貨幣相較仍受政府高度控管，即人民幣匯率走勢的政策性因素大於市場因素。例如當人民銀行因經濟或出口衰退，便可能有政策性動作帶領人民幣貶值，或是因管控金融市場而間接影響人民幣匯率。

(九) 從事證券相關商品交易之風險

本基金為管理有價證券價格變動風險或增加投資效率之需要，得交易經金管會核准之證券相關商品，惟若經理公司判斷市場行情錯誤，縱使該交易為避險操作，亦可能造成本基金損失。此外，若必須於到期日前處分證券相關商品，則可能有因市場流動性不足而無法成交的風險。

(十) 出借所持有之有價證券或借入有價證券之相關風險

無，本基金不從事借券交易。

(十一) 其他投資風險

- 1.利率變動之風險：本基金將投資債券，因此利率之變動將影響債券之價格及其流通性，進而影響基金淨值之漲跌。本基金將運用適當策略，盡可能爭取基金最大回報，同時減少投資本金所承受的風險。
- 2.信用風險：債權發行人違約之信用風險乃指發行人無法如期支付本金或利息之風險，雖然本基金已經透過篩選來降低發行人的信用風險，惟並不表示可以完全規避此發行人違約風險，此種風險尤以景氣衰退期間為高。
- 3.提前償還風險：本基金可投資於資產證券化商品。當市場利率下降時，借款人可能與金融機構洽商另訂一個利率較低的新契約，則借款人可用所貸得的款項提前償還利率較高的舊貸款契約，以節省利息的支付（即借新還舊）。對以該舊貸款包裝之資產證券化商品而言，利息收入減少將導致原訂之現金流量產生不確定性，連帶影響本基金之投資收益。
- 4.基金面臨大量贖回之風險：本基金如遇眾多投資人同時大量贖回，致使基金於短時間內需支付的買回價金過鉅，因此，本基金可能會有延緩給付買回價金之可能。
- 5.市場停止交易之風險：本基金於交易往來之交易所或各國家地區政府機關，當遇不可預知的情況，如地震、風災、雨災、火災或盤勢變化太大導致市場安全機制啟動時，可能發生暫停或停止交易情形，此將可能產生影響買賣狀況或交易人履約能力的風險。
- 6.從事匯率遠期交易相關風險：基金為避險目的而從事匯率遠期交易主要將產生匯率波動風險。由於此類交易乃基於對某一特定貨幣未來走勢之預期而進行遠期外匯操作，其超出對應現有資產之部位，將暴露於匯率波動風險中，如該標的貨幣實際走勢與基金經理人之預期一致，將帶來遠匯收益，然而該標的貨幣實際走勢與基金經理人預期不同時，將產生遠匯損失，進而影響基金淨值。
- 7.無到期日次順位債券之風險：

此類債券相較於一般債券或是次順位債券可能有更高的流動性風險、變現性風險、發行公司未於贖回日期贖回該檔債券之風險及受償順位風險等相關風險。無到期日次順位債券通常沒有特定的到期日，投資人若擬取回投資本金，必須於次級市場賣出，惟受限於次級市場之交易狀況，可能會有無法賣出或因價格低落而導致本金的損失。此外，無到期日次順位債券之求償順位通常低於所有的債務，只優先於股票而已，可能導致在發行機構清算時投資人因須俟所有較高求償順位的債權人被完全清償後，始得受償，而無法獲得任何償還。

8. 退休收益風險：

本基金並不保證基金績效可滿足投資人退休收益規劃，或基金資產足以支付投資人相關退休支出。

9. 投資應急可轉換債券 (Contingent Convertible Bond; CoCo Bond) 之風險：CoCo Bond

主要發行者為各國金融機構或全球系統性重要銀行，這些全球金融機構可能受到市場事件的不利影響，並可能被迫進行組織重整、與其他金融機構合併及全部或部分國營化，並受到政府干預或破產或失去清償能力，造成支付投資人的款項遭阻或完全被取消、債務轉換及/或資本損失。另外，CoCo Bond 通常為次順位債券，在特定情況下，CoCo Bond 投資人可能比 CoCo Bond 發行公司股權投資人蒙受較多的資本損失。此外，投資 CoCo Bond 亦可能有觸發事件轉換風險。例如：機制性法定資本比率觸發事件、由監管機構全權決定發行人已無經營能力的觸發事件，因此投資人除會因強制轉換而必須出售部分或全部 CoCo Bond，以符合其投資策略。而其中，AT1 CoCo Bond 息票支付完全由發行人決定，故發行人將可能以任何理由，例如為支付普通股或順位較高債務票息而取消或延期 CoCo Bond 息票支付，且延後時間無限制，造成 AT1 CoCo Bond 評價不確定大幅增加，且可能會有定價錯誤情事。

10. 投資具總損失吸收能力 (Total Loss-Absorbing Capacity, TLAC) 債券之風險：由於

TLAC 主要是由全球系統性重要性銀行發行，這些全球金融機構可能受到市場事件的不利影響，並可能被迫進行組織重整、與其他金融機構合併及全部或部分國營化，並受到政府干預或破產或失去清償能力，造成支付投資人的款項遭阻或完全被取消、債務轉換及/或資本損失。若 TLAC 債券隸屬次順位債券，所面臨的價格波動風險較大。

七、收益分配

(一) 本基金收益分配方式，請參閱【壹、基金概況】【一、基金簡介】【(二十四) 分配收益】。

(二) 本基金每月配息範例：本基金 B 類型各計價幣別受益權單位分配收益，每月之收益分配項目內容說明如下：

1. B 類型美元計價受益權單位

假設「本期已實現資本利得」減「已實現資本損失」後之餘額為正數，「本期已實現資本利得-遠匯」減「資本損失」（包括已實現及未實現之資本損失）後之餘額為正數，應併入「可分配收益」之計算，如範例。

分配收益表—B 類型美元
民國 108 年 9 月 1 日至 9 月 30 日

(金額：美元)

期初可分配收益餘額	0
利息收入	2,800,000
ETF 收益收入	2,000,000
所投資基金收益分配	1,000,000
收入合計	5,800,000
已實現資本損益	200,000
已實現資本損益-遠匯	100,000
未實現資本損失-遠匯	(50,000)
減：本年度已分配收益	0
期末每月可分配收益餘額	6,050,000

假設民國 108 年 9 月底 B 類型美元受益權單位資料如下：
假設基金單位數為 100,000,000 單位。
假設經理公司每一單位配分配金額為 0.05 元。
收益分配總金額為 $0.05 \times 100,000,000 = 5,000,000$

除息交易日分錄

借：本期淨投資收益 5,000,000
 貸：應付收益分配 5,000,000

收益分配發放日分錄

借：應付收益分配 5,000,000
 貸：銀行存款-美元 5,000,000

	B 類型美元計價受益單位 (單位：美元)	
	配息前	配息後
淨值	11.0000	10.9500 (11.000-0.0500)
單位數	100,000,000	100,000,000
淨資產價值	1,100,000,000	1,095,000,000

2.B 類型人民幣計價受益權單位

假設「本期已實現資本利得」減「已實現資本損失」後之餘額為正數，「本期已實現資本利得-遠匯」減「資本損失」（包括已實現及未實現之資本損失）後之餘額為正數，應併入「可分配收益」之計算，如範例。

分配收益表—B 類型人民幣
民國 108 年 9 月 1 日至 9 月 30 日

(金額：人民幣)

期初可分配收益餘額	0
利息收入	2,800,000
ETF 收益分配	1,000,000
所投資基金收益分配	1,000,000
收入合計	4,800,000
已實現資本損益	200,000
已實現資本損益-遠匯	150,000
未實現資本損失-遠匯	(50,000)
減：本年度已分配收益	0
期末每月可分配收益餘額	5,100,000

假設民國 108 年 9 月底 B 類型人民幣受益權單位資料如下：
假設基金單位數為 100,000,000 單位。
假設經理公司每一單位配分配金額為 0.06 元。
收益分配總金額為 $0.06 \times 100,000,000 = 6,000,000$

除息交易日分錄

借：本期淨投資收益 6,000,000
 貸：應付收益分配 6,000,000

收益分配發放日分錄

借：應付收益分配 6,000,000
 貸：銀行存款-人民幣 6,000,000

	B 類型人民幣計價受益單位 (單位：人民幣)	
	配息前	配息後
淨值	11.0000	10.9400 (11.0000-0.0600)
單位數	100,000,000	100,000,000
淨資產價值	1,100,000,000	1,094,000,000

八、申購受益憑證

(一) 申購程序、地點及截止時間

1. 受益權單位之申購應向經理公司或其指定之基金銷售機構為之。經理公司並應依「證券投資信託基金募集發行銷售及其申購或買回作業程序」辦理受益憑證之申購作業。
2. 投資人首次申購受益權單位時，應提出身分證明文件或法人登記證明文件辦理開戶

手續、填留印鑑卡及其基本資料並檢附其他依法令規定應檢附之文件。投資人得於營業日，以書面或其他約定方式（如傳真交易、網路電子交易、傳真扣款交易）向經理公司或其指定之基金銷售機構辦理申購手續。

3.經理公司並有權決定是否接受受益權單位之申購。惟經理公司如不接受受益權單位之申購，應指示基金保管機構自基金保管機構收受申購人之現金後之三個營業日內，以申購人為受款人之匯款方式，將申購價金無息退還申購人，退還申購價金之匯費由經理公司負擔。本基金不銷售予美國人，如投資人依據美國法令具備美國人身份者，應主動告知本公司，並自行審查該身分之合規義務，採取一切必要步驟，以確保持續遵守任何適用之法律和法規。

4.申購收件截止時間：

申購方式	以新臺幣申購 新臺幣計價受益權 單位 (申購日)	以外幣申購 各該外幣計價受益 權單位 (申購日)	貨幣市場型基金/ 以新臺幣申購 外幣計價受益權單 位 (申購日)
經理公司(親洽櫃檯辦理/傳真交易)	營業日下午 4:00 前	營業日下午 4:00 前	營業日中午 12:00 前
網路電子交易 (限指定銀行扣款)	營業日下午 4:00 前	營業日上午 11:00 前 (僅部分基金美元及人民幣計價受益權單位開放網路電子交易，請詳經理公司網站)	營業日中午 12:00 前
傳真扣款交易	營業日下午 2:00 前	未開放	營業日上午 11:00 前
基金銷售機構	依各基金銷售機構規定	依各基金銷售機構規定	依各基金銷售機構規定

(1)未於收件截止時間辦理申購者，除能證明係於受理截止時間前提出申購申請者外，逾時申請應視為次一營業日之交易。

(2)經理公司將以申購人申購價金進入基金帳戶當日淨值為計算標準，計算申購單位數。

(二) 申購價金之計算及給付方式

1.申購價金之計算

(1) 本基金受益權單位，分別以美元及人民幣為計價貨幣；本基金各類型每受益權單位之申購價金包括發行價格及申購手續費，申購手續費由經理公司訂定。投資人申購本基金，申購價金應以所申購受益權單位之計價貨幣支付，涉及結匯部分並應依「外匯收支或交易申報辦法」之規定辦理結匯事宜，或亦得以其本

人外匯存款戶轉帳支付申購價金。

- (2) 本基金各類型受益憑證每受益權單位之發行價格依其面額。
- (3) 本基金各類型受益憑證每受益權單位之發行價格乘以申購單位數所得之金額為發行價額，發行價額歸本基金資產。
- (4) 本基金各類型受益憑證申購手續費不列入本基金資產，每受益權單位之申購手續費最高不得超過該類型受益憑證發行價格之百分之三（3%），實際費率由經理公司或銷售機構依其銷售策略於此範圍內作調整。
- (5) 經理公司應依本基金各類型受益權單位之特性，訂定其受理本基金各類型受益權單位申購申請之截止時間，除能證明申購人係於受理截止時間前提出申購申請者外，逾時申請應視為次一營業日之交易。受理申購申請之截止時間，經理公司應確實嚴格執行，並應將該資訊載明於公開說明書、相關銷售文件或經理公司網站。
- (6) 申購人每次申購之最低發行價額，請參閱本公開說明書【壹、基金概況】【一、基金簡介】【（十五）基金之最低申購金額】。
- (7) 受益人不得申請本基金與經理公司其他基金間之轉申購，或本基金不同計價幣別受益權單位間之轉換。

2. 申購價金給付方式

- (1) 申購人向經理公司申購者，應於申購當日將基金申購書件交付經理公司，並將申購價金直接匯撥至基金帳戶。投資人透過特定金錢信託或財富管理方式申購基金，應於申購當日將申請書件及申購價金交付銀行或證券商。除經理公司及經理公司所委任並以自己名義為投資人申購基金之基金銷售機構得收受申購價金外，其他基金銷售機構僅得收受申購書件，申購人應依基金銷售機構之指示，將申購價金直接匯撥至基金保管機構設立之基金專戶。經理公司應以每受益權單位之發行價格（即面額）為計算標準，計算申購單位數。

（三）受益憑證之交付

1. 本基金受益憑證全數採無實體發行，不印製實體受益憑證。
2. 本基金受益憑證自首次發行後所受理之申購，於基金保管機構收足申購價金之日起，於七個營業日內由經理公司提供對帳單予受益人。
3. 本基金之無實體受益憑證，應由經理公司向證券集中保管事業辦理受益憑證之登錄，並由經理公司提供對帳單予受益人或設置網站供受益人查詢（於經理公司辦理電子

交易開戶者)。

4. 本基金受益憑證全數以無實體發行，受益人向經理公司或基金銷售機構所為之申購，其受益憑證係登載於經理公司開設於證券集中保管事業之保管劃撥帳戶下之登錄專戶，受益人不得申請領回實體受益憑證。
5. 目前本基金未開放證券商保管劃撥帳戶，僅由經理公司及其委任之基金銷售機構辦理本基金之申購。

(四) 證券投資信託事業不接受申購或基金不成立時之處理

1. 不接受申購之處理

經理公司有權決定是否接受受益權單位之申購。惟經理公司如不接受受益權單位之申購，應指示基金保管機構自基金保管機構收受申購人之現金後之三個營業日內，將申購價金無息退還申購人。

2. 本基金不成立時之處理

本基金不成立時，經理公司應立即指示基金保管機構，於自本基金不成立日起十個營業日內，以申購人為受款人之匯款方式，退還申購價金及加計自基金保管機構收受申購價金之日起至基金保管機構發還申購價金之前一日止之利息。外幣計價受益權單位，按基金保管機構外幣活期存款利率計算利息，以四捨五入方式計算至該幣別「元」以下小數點第二位。

3. 本基金不成立時，經理公司及基金保管機構除不得請求報酬外，為本基金支付之一切費用應由經理公司及基金保管機構各自負擔，但退還申購價金及其利息之匯費由經理公司負擔。

九、買回受益憑證

(一) 買回程序、地點及截止時間

1. 本基金自成立日起，受益人得依最新公開說明書之規定，以書面、電子資料或其他約定方式向經理公司或其委任之基金銷售機構提出買回之請求。
2. 經理公司應依「證券投資信託基金募集發行銷售及其申購或買回作業程序」辦理受益憑證之買回作業。受益人得請求買回受益憑證之全部或一部，但申請買回後各外幣計價受益權單位不及壹佰個單位者，除經理公司同意外，不得請求部分買回。除能證明受益人係於買回收件截止時間前提出買回請求者，逾時提出申請者應視為次一營業日之交易。
3. 買回收件截止時間

買回/轉申購方式	新臺幣計價受益權單位	外幣計價受益權單位
經理公司 親洽櫃檯辦理/傳真交易	營業日下午 4:00 前	營業日下午 4:00 前
網路電子交易	營業日下午 4:00 前	營業日下午 4:00 前 (僅部分基金美元及人民幣計價受益權單位開放網路電子交易買回, 不開放轉申購, 請詳經理公司網站)
基金銷售機構	依各銷售機構規定	依各銷售機構規定

(二) 買回價金之計算

- 1.除信託契約另有規定外, 各類型受益權單位每受益權單位之買回價格以買回日該類型受益權單位每受益權單位淨資產價值扣除買回費用計算之。
- 2.有信託契約第十八條第一項規定之情形(即(五)之1.所述), 經理公司應於本基金有足夠流動資產支付全部買回價金之次一計算日, 依該計算日之每受益權單位淨資產價值恢復計算買回價格。
- 3.有信託契約第十九條第一項規定之情形(即(五)之2.所述), 於暫停計算本基金買回價格之情事消滅後之次一營業日, 經理公司應即恢復計算本基金之買回價格, 並依恢復計算日每受益權單位淨資產價值計算之。
- 4.申請買回者於提出買回申請後, 須待經理公司依買回日本基金每受益權單位淨資產價值核算確實之買回價金。
- 5.買回費用

(1) 受益人短線交易之定義及其應支付之買回費用

A.持有本基金七個日曆日以下(含第七個日曆日)者, 視為短線交易, 應支付買回價金之千分之一(0.1%)之買回費用(以外幣計價者, 買回費用以四捨五入之方式計算至該外幣「元」以下小數點第二位)。上述「持有本基金七個日曆日以下」係指:

(A) 以「請求買回之書面或電子資料到達經理公司或公開說明書所載基金銷售機構之營業日」之日期減去「申購日」之日期, 小(等)於六個日曆日。

(B) 經理公司為避免因受益人短線交易頻繁, 造成基金管理及交易成本增加, 進而損及基金長期持有之受益人之權益, 並稀釋基金之獲利, 本基金不歡迎受益人進行短線交易, 惟若係定期(不)定額、事先約定條件之

電腦自動交易投資（如效率投資）、或同一基金相同計價幣別受益權單位間之轉換，則不在此限。

B.短線交易案例說明：如下表及圖示為例，如於第八日申請買回基金者，方毋須計算短線交易費用。

<表例說明>

表達型態	計算方式	短線交易	
		是	否
持有日	持有超過 7 日		√
	持有 7 日以下（含於第七日買回者）	√	
申請買（贖）回日（T）	申請買（贖）回日-申購日 > 6 日（或 ≥ 7 日）		√
	申請買（贖）回日-申購日 ≤ 6 日（或 < 7 日）	√	

<圖示說明>

六	日	一	二	三	四	五
3/5	3/6	3/7	3/8	3/9	3/10	3/11
			持有第 1 天 ← 甲君於今日 17:30 前申請申購基金 *申購日	持有第 2 天	持有第 3 天	持有第 4 天
					短線交易期間	
3/12	3/13	3/14	3/15	3/16	3/17	3/18
持有第 5 天	持有第 6 天	持有第 7 天	持有第 8 天 → 甲君於今日 17:30 前申請贖回基金 *申請買（贖）回日（T）	持有第 9 天	持有第 10 天	持有第 11 天
短線交易期間						

(2) 本基金買回費用（含受益人進行短線交易部分）最高不得超過本基金每受益單位淨資產價值之百分之一（1%），並得由經理公司在此範圍內公告後調整。買回費用歸入本基金資產。惟自本基金成立日起至第四個日曆日（含）期間，經理公司不收取買回費用（含受益人進行短線交易部分）。本基金目前買回費用如下：

自開放買回日起至本基金屆滿三年為止之買回費用為百分之一（1%）；

自第四年起不收取買回費用。

6.經理公司得委任基金銷售機構辦理本基金受益憑證買回事務，基金銷售機構並得就

每件買回申請酌收不超過新臺幣伍拾元之買回收件手續費，用以支付處理買回事務之費用。買回收件手續費不併入本基金資產。

(三) 買回價金給付之時間及方式

1. 給付期限

- (1) 除信託契約另有規定外，經理公司應自受益人提出買回受益憑證之請求到達之次一營業日起七個營業日內，指示基金保管機構以受益人為受款人之匯款方式給付買回價金，並得於給付買回價金中扣除買回費用、買回收件手續費、匯費及其他必要之費用。受益人之買回價金將依其申請買回之受益權單位計價幣別給付之。
- (2) 依信託契約規定有暫停計算買回價格，並延緩給付買回價金之情形，買回價金自恢復計算買回價格之日（即暫停計算本基金買回價格之情事消滅後之次一營業日）起七個營業日內給付買回價金。
- (3) 付款幣別為外幣者，基金保管機構依規定於買回價金給付日當日匯出，但受益人可能因外匯市場休市、外幣清算系統或時差關係，實際買回價金給付日將會順延。

2. 給付方式

經理公司應指示基金保管機構以受益人為受款人之匯款方式（以受益人本人之銀行帳戶為限）給付買回價金，並得於給付買回價金中扣除買回費用、買回收件手續費、掛號郵費、匯費及其他必要之費用。

(四) 受益憑證之換發

本基金採無實體發行，毋須辦理受益憑證換發手續。

(五) 買回價金遲延給付之情形

1. 任一營業日之受益權單位買回價金總額扣除當日申購受益憑證發行價額之餘額，超過本基金流動資產總額時，經理公司得報經金管會核准後暫停計算買回價格，並延緩給付買回價金。
2. 經理公司因金管會之命令或有下列情事之一，並經金管會核准者，經理公司得暫停計算買回價格，並延緩給付買回價金：
 - (1) 投資所在國或地區證券交易市場、店頭市場或外匯市場非因例假日而停止交易；
 - (2) 通常使用之通信中斷；

(3) 因匯兌交易受限制；

(4) 有無從收受買回請求或給付買回價金之其他特殊情事者。

3. 前述情形消滅後之次一營業日，經理公司應即恢復計算本基金之買回價格，並依恢復計算日每受益權單位淨資產價值計算之，並自該計算日起七個營業日內給付買回價金。經理公司就恢復計算本基金每受益權單位買回價格，應向金管會報備之。

(六) 買回撤銷之情形

受益人申請買回有上述買回價金延緩給付之情形時，得於暫停計算買回價格公告日(含公告日)起，向原申請買回之機構或經理公司撤銷買回之申請，該撤銷買回之申請除因不可抗力情形外，應於恢復計算買回價格日前(含恢復計算買回價格日)之營業時間內到達原申請買回機構或經理公司，其原買回之請求方失其效力，且不得對該撤銷買回之行為，再予撤銷。

十、受益人之權利及費用負擔

(一) 受益人應有之權利內容

1. 受益人得依信託契約之規定並按其所持有之受益憑證所表彰之受益權行使下列權利：

(1) 剩餘財產分派請求權。

(2) 收益分配權(僅 B 類型各計價幣別受益權單位之受益人得享有並行使本收益分配權)。

(3) 受益人會議表決權。

(4) 有關法令及信託契約規定之其他權利。

2. 受益人得於經理公司或基金銷售機構之營業時間內，請求閱覽信託契約最新修訂本，並得索取下列資料：

(1) 信託契約之最新修訂本影本。經理公司或基金銷售機構得收取工本費。

(2) 本基金之最新公開說明書。

(3) 經理公司及本基金之最近期經會計師查核簽證或核閱之財務報告。

3. 受益人得請求經理公司及基金保管機構履行其依信託契約規定應盡之義務。

4. 除有關法令或信託契約另有規定外，受益人不負其他義務或責任。

(二) 受益人應負擔費用之項目及其計算、給付方式

1. 受益人應負擔費用之項目及其計算

項 目	費 用
經理費	<p>按本基金淨資產價值最高每年百分之壹點伍（1.5%）之比率，逐日累計計算，並自本基金成立日起每曆月給付乙次。</p> <p>但本基金自成立日起屆滿三個月後，除信託契約第十四條第一項規定之特殊情形外，投資於股票（含承銷股票、特別股及存託憑證）、基金受益憑證（含 ETF、反向型 ETF、商品 ETF 及槓桿型 ETF）、不動產投資信託基金受益證券（REITs）及債券（含其他固定收益證券）之總金額未達本基金淨資產價值之百分之七十部分，經理公司之報酬應減半計收。</p>
保管費	<p>基金保管機構之報酬係按本基金淨資產價值每年百分之零點壹參（0.13%）之比率，由經理公司逐日累計計算，自本基金成立日起每曆月給付乙次。</p>
申購手續費	<p>最高不超過申購發行價格之百分之三（3%），實際費率由經理公司或銷售機構依其銷售策略於此範圍內作調整。</p>
買回費用	<p>（1） 本基金買回費用（含受益人進行短線交易部分）最高不得超過本基金每受益權單位淨資產價值之百分之一（1%），並得由經理公司在此範圍內公告後調整。惟自本基金成立日起至第四個日曆日（含）期間，經理公司不收取買回費用（含受益人進行短線交易部分）。本基金目前買回費用如下： 自開放買回日起至本基金屆滿三年為止之買回費用為百分之一（1%）； 自第四年起不收取買回費用。</p> <p>（2） 受益人短線交易應支付之買回費用 持有本基金七個日曆日以下（含於第七個日曆日買回）者，視為短線交易，應支付買回價金之千分之一（0.1%）之買回費用。以外幣計價者，買回費用以四捨五入之方式計算至該外幣「元」以下小數點第二位。</p>
買回收件手續費	<p>（1） 至經理公司辦理者，免收手續費。 （2） 至基金銷售機構辦理者，每件新臺幣伍拾元。</p>
受益人會議費用	<p>預估每次不超過新臺幣壹佰萬元。</p>

項 目	費 用
(註一)	
其他費用 (註二)	以實際發生之數額為準(包括運用本基金所生之經紀商佣金、印花稅、證券交易稅、證券交易手續費、稅務代理人審閱費、訴訟及非訟費用及清算費用)。

(註一) 受益人會議並非每年固定召開，故該費用不一定每年發生。

(註二) 本基金應依信託契約第十條之規定負擔各項費用。

2.費用給付方式

(1) 經理公司之報酬係按本基金淨資產價值每年百分之壹點伍(1.5%)之比率，逐日累計計算，並自本基金成立日起每曆月給付乙次。但本基金自成立日起屆滿三個月後，除信託契約第十四條第一項規定之特殊情形外，投資於股票(含承銷股票、特別股及存託憑證)、基金受益憑證(含ETF、反向型ETF、商品ETF及槓桿型ETF)、不動產投資信託基金受益證券(REITs)及債券(含其他固定收益證券)之總金額未達本基金淨資產價值之百分之七十部分，經理公司之報酬應減半計收。

(2) 基金保管機構之報酬係按本基金淨資產價值每年百分之零點壹參(0.13%)之比率，由經理公司逐日累計計算，自本基金成立日起每曆月給付乙次。

(3) 短線交易費用之給付方式：於受益人申請買回時自買回金額中扣除千分之一之短線交易費用，相關說明可參閱本基金公開說明書【壹、基金概況】、九、(二)、5.基金短線交易之規定說明及範例。

(4) 其他費用於發生時給付。

(三) 受益人應負擔租稅之項目及其計算、繳納方式

有關本基金之賦稅事項依中華民國81年4月23日財政部(81)台財稅字第811663751號函、中華民國91年11月27日財政部(91)台財稅字第0910455815號令、中華民國99年12月22日財政部(99)台財稅字第099900528810號函及其他有關法令辦理；但有關法令修正者，應依修正後之規定辦理。以下各項係根據本基金公開說明書製作日當時仍有效之台灣稅賦規定所作之概略說明，其僅屬一般性說明，未必涵蓋本基金所有類型投資者之稅務責任，且有關之內容及法令解釋方面均可能隨時有所修改，投資人不應完全依賴此等說明。投資人應自行瞭解投資本基金可能產生之相關稅賦，並尋求專業意見。本基金、經理公司及其負責人，以及本公開說明書中所列之任何人，均不對任何與投資本基金相關之稅務結果、或因此直接或間接產生的任何損失負責、

或作任何保證及陳述。

1.證券交易所得稅

- (1) 本基金於證券交易所得稅停徵期間所生之證券交易所得，在延後分配年度仍適用免徵之規定（若分配年度時已恢復課徵證券交易所得稅，須主張所分配之證券交易所得係於停徵年度產生）。
- (2) 受益人申請買回或轉讓受益憑證時，其買回或轉讓價款減除成本後之所得，在證券交易所得停徵期間免納所得稅。
- (3) 本基金清算時分配予受益人之剩餘財產，內含免徵所得稅之證券交易所得，仍得免納所得稅。

2.證券交易稅

受益人轉讓受益憑證時，應由受讓人繳納證券交易稅。受益人申請買回，或於本基金清算時，非屬證券交易範圍，均無需繳納證券交易稅。

3.印花稅

受益憑證之申購、買回及轉讓等有關單據，均免納印花稅。

4.投資於各投資所在國及地區之資產及其交易產生之各項所得，均應依各投資所在國及地區有關法令規定繳納稅款。

5.基金受益人自本基金所獲配之海外孳息，本基金業已依所得來源國稅法規定扣繳所得稅。

6.基金受益人自本基金所獲配屬於外國有價證券之資本利得，基金受益人如為國內自然人，自「所得基本稅額條例」規定之課稅年度起，海外所得已納入最低稅負之稅基；基金受益人如為國內法人，應於營利事業所得稅申報書申報該項所得。

7.受益人因買回本基金所獲之收益屬資本利得無須繳納所得稅，且買回非為轉讓，亦不須課徵證券交易稅。

8.受益人為營利事業者，可能須依「所得基本稅額條例」繳納所得稅，請就此徵詢稅務專家意見並計算應繳納稅款。

9.本基金於投資所在地因投資所收取之利息收入、出售投資所得收益及其他收入，可能須繳納扣繳稅款或其他稅捐且可能無法退回。

(四) 受益人會議

1.召集事由

有下列情事之一者，經理公司或基金保管機構應召開本基金受益人會議，但信託契

約另有訂定並經金管會核准者，不在此限：

- (1) 修正信託契約者，但信託契約另有訂定或經理公司認為修正事項對受益人之權益無重大影響，並經金管會核准者，不在此限。
- (2) 更換經理公司者。
- (3) 更換基金保管機構者。
- (4) 終止信託契約者。
- (5) 經理公司或基金保管機構報酬之調增。
- (6) 重大變更本基金投資有價證券或從事證券相關商品交易之基本方針及範圍。
- (7) 其他依法令、信託契約規定或經金管會指示事項者。

2. 召集程序

- (1) 依法律、命令或信託契約規定，應由受益人會議決議之事項發生時，由經理公司召開受益人會議。經理公司不能或不為召開時，由基金保管機構召開之。基金保管機構不能或不為召開時，依信託契約之規定或由受益人自行召開；均不能或不為召開時，由金管會指定之人召開之。受益人亦得以書面敘明提議事項及理由，逕向金管會申請核准後，自行召開受益人會議。
- (2) 前項自行召開受益人會議之受益人，係指繼續持有受益憑證一年以上，且其所表彰受益權單位數占提出當時本基金已發行在外受益權單位總數百分之三以上之受益人。如決議事項係專屬於特定類型受益權單位之事項者，前項之受益人，係指繼續持有該類型受益憑證一年以上，且其所表彰該類型受益權單位數占提出當時本基金已發行在外該類型受益權單位總數百分之三以上之受益人。

3. 決議方式

- (1) 受益人會議得以書面或親自出席方式召開。受益人會議以書面方式召開者，受益人之出席及決議，應由受益人於受益人會議召開者印發之書面文件（含表決票）為表示，並依原留存簽名式或印鑑，簽名或蓋章後，以郵寄或親自送達方式送至指定處所。
- (2) 受益人會議之決議，應經持有代表已發行受益權單位總數二分之一以上受益人出席，並經出席受益人之表決權總數二分之一以上同意行之。但如決議事項係專屬於特定類型受益權單位者，則受益人會議應僅該類型受益權單位之受益人有權出席並行使表決權，且受益人會議之決議，應經持有代表已發行該類型受益權單位總數二分之一以上之受益人出席，並經出席受益人之表決權總數二分

之一以上同意行之。下列事項不得於受益人會議以臨時動議方式提出：

- 1) 更換經理公司或基金保管機構。；
- 2) 終止信託契約。
- 3) 變更本基金種類。

十一、基金之資訊揭露

(一) 依法令及信託契約規定應揭露之資訊內容

1. 受益人得於經理公司或基金銷售機構之營業時間內，請求閱覽信託契約最新修訂本，並得索取下列資料：
 - (1) 信託契約之最新修訂本影本。經理公司或基金銷售機構得收取工本費。
 - (2) 本基金之最新公開說明書。
 - (3) 經理公司及本基金之最近期經會計師查核簽證或核閱之財務報告。
2. 經理公司或基金保管機構應通知受益人之事項如下，但專屬於各類型受益權單位之事項，得僅通知該類型受益權單位受益人：
 - (1) 信託契約修正之事項。但修正事項對受益人之權益無重大影響者，得不通知受益人，而以公告代之。
 - (2) 本基金收益分配之事項（僅須通知 B 類型各計價幣別受益權單位之受益人）。
 - (3) 經理公司或基金保管機構之更換。
 - (4) 信託契約之終止及終止後之處理事項。
 - (5) 清算本基金剩餘財產分配及清算處理結果之事項。
 - (6) 召開受益人會議之有關事項及決議內容。
 - (7) 其他依有關法令、金管會之指示、信託契約規定或經理公司、基金保管機構認為應通知受益人之事項。
3. 經理公司或基金保管機構應公告之事項如下：
 - (1) 前項規定之事項。
 - (2) 每營業日公告前一營業日本基金每受益權單位之淨資產價值。
 - (3) 每週公布基金投資產業別之持股比例、基金投資組合、從事債券附買回交易之前五名往來交易商交易情形。
 - (4) 每月公布基金持有前十大標的之種類、名稱及占基金淨資產價值之比例等；每季公布基金持有單一標的金額占基金淨資產價值達百分之一之標的種類、名稱及占基金淨資產價值之比例等。

- (5) 本基金暫停及恢復計算買回價格事項。
- (6) 經理公司或基金保管機構主營業所所在地變更者。
- (7) 本基金之年度及半年度財務報告。
- (8) 其他依有關法令、金管會之指示、信託契約規定或經理公司、基金保管機構認為應公告之事項。
- (9) 其他重大應公告事項（如基金所持有之有價證券或證券相關商品，長期發生無法交割、移轉、平倉或取回保證金情事）。

（二）資訊揭露之方式、公告及取得方法

1. 對受益人之通知或公告，應依下列方式為之：

- (1) 通知：依受益人名簿記載之通訊地址郵寄之；其指定有代表人者通知代表人，但經受益人同意者，得以傳真或電子方式為之。受益人地址變更時，受益人應即向經理公司或事務代理機構辦理變更登記，否則經理公司或清算人依信託契約規定為送達時，以送達至受益人名簿所載之地址視為已依法送達。

- (2) 公告：所有事項均得以刊登於中華民國任一主要新聞報紙，或傳輸於證券交易所公開資訊觀測站、同業公會網站，或其他依金管會所指定之方式公告。經理公司選定之公告方式如下：

A. 本基金於公開資訊觀測站（網址：<http://mops.twse.com.tw>）公告下列相關資訊：

a. 本基金之公開說明書（經理公司應於本基金開始募集三日前，傳送至公開資訊觀測站。更新或修正公開說明書者，應於更新或修正後三日內，將更新或修正後公開說明書之電子檔案傳送至公開資訊觀測站）。

b. 經理公司及本基金之經會計師查核簽證或核閱之財務報告。

B. 本基金應於同業公會網站上予以公告下列相關資訊：

a. 信託契約修正事項。

b. 經理公司或基金保管機構之更換。

c. 信託契約之終止及終止後之處理事項。

d. 清算本基金剩餘財產分配及清算處理結果之事項。

e. 召開受益人會議之有關事項及決議內容。

f. 本基金收益分配之事項。

g. 每營業日公告前一營業日本基金每受益權單位之淨資產價值。

- h.每週公布基金投資產業別之持股比例、從事債券附買回交易之前五名往來交易商交易情形。
 - i.每月公布基金持有前十大標的之種類、名稱及占基金淨資產價值之比例等；每季公布基金持有單一標的金額占基金淨資產價值達百分之一之標的種類、名稱及占基金淨資產價值之比例等。
 - j.本基金暫停及恢復計算買回價格事項。
 - k.基金合併。
 - l.本基金之募集公告。
 - m.經理公司或基金保管機構主營業所所在地變更者。
 - n.其他依有關法令、金管會之指示、信託契約規定或經理公司、基金保管機構認為應通知或公告之事項。
 - o.其他重大訊息公告（如：會計師更換等）
- C.刊登於中華民國任一主要新聞報紙：其他非屬上述 A、B 公告之事項刊登於報紙。

2.通知及公告之送達日，依下列規定：

- (1) 依前述 1. (1) 之方式通知者，除郵寄方式以發信日之次日為送達日，應以傳送日為送達日。
- (2) 依刊登於主要新聞報紙之方式公告者，以首次刊登日為送達日；傳輸於同業公會網站或金管會指定資訊申報網站之方式公告者，以傳輸至所指定網站之日為送達日。
- (3) 同時以前述 1 所列 (1)、(2) 之方式送達者，以最後發生者為送達日。

3.受益人通知經理公司、基金保管機構或事務代理機構時，應以書面、掛號郵寄方式為之。

4.前述【(一)依法令及信託契約規定應揭露之資訊內容】第 3 項 (3) 及 (4) 規定應公布之內容及比例，如因有關法令或相關規定修正者，從其規定。

5.其他應揭露之訊息：

本基金各類型受益權單位合計淨資產價值低於等值美元壹仟萬元時，經理公司應將淨資產價值及受益人人數告知申購人。於計算前述各類型受益權單位合計金額時，外幣計價受益權單位應依信託契約第二十條第三項規定換算為基準貨幣（即美元）後，與美元計價受益權單位合併計算。

基金後台帳務處理作業受託專業機構

名稱：滙豐（台灣）商業銀行股份有限公司

成立時間：99年5月1日

地址：臺北市信義區信義路5段7號54樓

電話：（02）6633-9000

網址：<http://www.hsbc.com.tw>

背景資料：滙豐（台灣）商業銀行股份有限公司為經金融監督管理委員會核准辦理證券投資信託事業基金資產評價、基金淨值計算及基金會計等代理事務之專業機構。

十二、基金運用狀況

有關本基金最新運用狀況，請參閱本基金公開說明書後附之文件或至經理公司網站(<http://www.eastspring.com.tw>)參閱本基金最新之季報與至公開資訊觀測站參閱本基金之年報。

貳、證券投資信託契約主要內容

一、基金名稱、基金經理公司名稱、基金保管機構名稱及基金存續期間

(一) 本基金定名為瀚亞 2031 目標日期收益成長多重資產證券投資信託基金（**本基金配息來源可能為本金**）。

(二) 本基金經理公司為瀚亞證券投資信託股份有限公司。

(三) 本基金基金保管機構為彰化商業銀行股份有限公司。

(四) 本基金之存續期間為不定期限；信託契約終止時，本基金存續期間即為屆滿。

二、基金發行總面額及受益權單位總數

(詳見本公開說明書【壹、基金概況】之【一、基金簡介】(一)、(二)之說明)

三、受益憑證之發行及簽證

(一) 受益憑證之發行

1. 本基金受益憑證分下列各類型發行，即 A 類型美元計價受益憑證、B 類型美元計價受益憑證、A 類型人民幣計價受益憑證及 B 類型人民幣計價受益憑證。
2. 經理公司發行受益憑證，應經金管會之事先核准後，於開始募集前於日報或依金管會所指定之方式辦理公告。本基金成立前，不得發行受益憑證，本基金受益憑證發行日至遲不得超過自本基金成立日起算三十日。
3. 各類型受益憑證分別表彰各類型受益權，各類型每一受益憑證所表彰之受益權單位數，以四捨五入之方式計算至小數點以下第一位。
4. 本基金受益憑證為記名式，採無實體發行，不印製實體受益憑證。
5. 除因繼承而為共有外，每一受益憑證之受益人以一人為限。
6. 因繼承而共有受益權時，應推派一人代表行使受益權。
7. 政府或法人為受益人時，應指定自然人一人代表行使受益權。
8. 本基金受益憑證發行日後，經理公司除應於基金保管機構收足申購價金之日起，於七個營業日內以帳簿劃撥方式交付受益憑證予申購人外，經理公司亦得製作對帳單予申購人或設置網站供申購人查詢。
9. 本基金受益憑證以無實體發行，應依下列規定辦理：
 - (1) 經理公司發行受益憑證不印製實體證券，而以帳簿劃撥方式交付時，應依有價證券集中保管帳簿劃撥作業辦法及證券集中保管事業之相關規定辦理。
 - (2) 本基金不印製表彰受益權之實體證券，免辦理簽證。
 - (3) 本基金受益憑證全數以無實體發行，受益人不得申請領回實體受益憑證。

- (4) 經理公司與證券集中保管事業間之權利義務關係，依雙方簽訂之開戶契約書及開放式受益憑證款項收付契約書之規定。
- (5) 經理公司應將受益人資料送交證券集中保管事業登錄。
- (6) 受益人向經理公司或基金銷售機構所為之申購，其受益憑證係登載於經理公司開設於證券集中保管事業之保管劃撥帳戶下之登錄專戶，或得指定其本人開設於經理公司之登錄專戶或證券商之保管劃撥帳戶。登載於登錄專戶下者，其後請求買回，僅得向經理公司或其委任之基金銷售機構為之。
- (7) 受益人向往來證券商所為之申購或買回，悉依證券集中保管事業所訂相關辦法之規定辦理。

10.其他受益憑證事務之處理，依「受益憑證事務處理規則」規定辦理。

(二) 受益憑證之簽證：本基金之受益憑證採無實體發行，無需辦理簽證。

四、受益憑證之申購

(詳見本公開說明書【壹、基金概況】之【八、申購受益憑證】之說明)

五、基金之成立與不成立

請參閱本公開說明書【壹、基金概況】之【一、基金簡介(五)成立條件】及【八、申購受益憑證(四)2.本基金不成立時之處理】。

六、受益憑證之上市及終止上市

(無)

七、基金之資產

- (一) 本基金全部資產應獨立於經理公司及基金保管機構自有資產之外，並由基金保管機構本於信託關係，依經理公司之運用指示從事保管、處分、收付本基金之資產。本基金資產應以「彰化商業銀行股份有限公司受託保管瀚亞 2031 目標日期收益成長多重資產證券投資信託基金專戶」名義，經向金管會申報生效後登記之，並得簡稱為「瀚亞 2031 目標日期收益成長多重資產基金專戶」。基金保管機構應於外匯指定銀行開立上述外匯存款專戶。但本基金於中華民國境外之資產，得依資產所在國或地區法令或基金保管機構與國外受託保管機構間契約之規定辦理。
- (二) 經理公司及基金保管機構就其自有財產所負債務，依證券投資信託及顧問法第二十一條規定，其債權人不得對於本基金資產為任何請求或行使其他權利。
- (三) 經理公司及基金保管機構應為本基金製作獨立之簿冊文件，以與經理公司及基金保管機構之自有財產互相獨立。

(四) 下列財產為本基金資產：

1. 申購受益權單位之發行價額。
2. 發行價額所生之孳息。
3. 以本基金購入之各項資產。
4. 每次收益分配總金額獨立列帳後給付前所生之利息（僅 B 類型各計價幣別受益權單位之受益人可享有之收益分配）。
5. 以本基金購入之資產之孳息及資本利得。
6. 因受益人或其他第三人對本基金請求權罹於消滅時效，本基金所得之利益。
7. 買回費用（不含委任之基金銷售機構收取之買回收件手續費）。
8. 其他依法令或信託契約規定之本基金資產。

(五) 本基金資產非依信託契約規定或其他中華民國法令規定，不得處分。

(六) 因運用本基金所生之外匯兌換損益，由本基金承擔。

八、基金應負擔之費用

(一) 下列支出及費用由本基金負擔，並由經理公司指示基金保管機構支付之：

1. 依信託契約規定運用本基金所生之經紀商佣金、交易手續費等直接成本及必要費用；包括但不限於為完成基金投資標的之交易或交割費用、由股務代理機構、證券交易所或政府等其他機構或第三人所收取之費用及基金保管機構得為履行信託契約之義務，透過票券集中保管事業、中央登錄公債、投資所在國或地區相關證券交易所、結算機構、銀行間匯款及結算系統、一般通訊系統等機構或系統處理或保管基金相關事務所生之費用。
2. 本基金應支付之一切稅捐、基金財務報告簽證及核閱費用。
3. 依信託契約第十六條規定應給付經理公司與基金保管機構之報酬。
4. 除經理公司或基金保管機構有故意或未盡善良管理人之注意外，任何就本基金或信託契約對經理公司或基金保管機構所為訴訟上或非訴訟上之請求及經理公司或基金保管機構因此所發生之費用，未由第三人負擔者。
5. 除經理公司或基金保管機構有故意或未盡善良管理人之注意外，經理公司為經理本基金或基金保管機構為保管、處分及收付本基金資產，對任何人為訴訟上或非訴訟上之請求所發生之一切費用（包括但不限於律師費），未由第三人負擔者，或經理公司依信託契約第十二條第十二項規定，或基金保管機構依信託契約第十三條第六項、第十二項及第十三項規定代為追償之費用（包括但不限於律師費），未由被追

償人負擔者。

6.召開受益人會議所生之費用，但依法令或金管會指示經理公司負擔者，不在此限。

7.本基金清算時所生之一切費用；但因信託契約第二十四條第一項第（五）款之事由終止契約時之清算費用，由經理公司負擔。

（二）本基金各類型受益權單位合計任一曆日淨資產價值低於等值美元壹仟萬元時，除前項第1.至3.所列支出及費用仍由本基金負擔外，其它支出及費用均由經理公司負擔。

於計算前述各類型受益權單位合計金額時，外幣計價受益權單位應依信託契約第二十條第三項規定換算為基準貨幣（即美元）後，與美元計價受益權單位合併計算。

（三）除上述（一）、（二）所列支出及費用應由本基金負擔外，經理公司或基金保管機構就本基金事項所發生之其他一切支出及費用，均由經理公司或基金保管機構自行負擔。

（四）本基金應負擔之支出及費用，於計算各類型每受益權單位淨資產價值、收益分配（僅B類型各計價幣別受益權單位之受益人可享有之收益分配）或其他必要情形時，應按各類型受益權單位資產總額之比例，分別計算各類型受益權單位應負擔之支出及費用。各類型受益權單位應負擔之支出及費用，依本公開說明書之規定辦理。可歸屬於各類型受益權單位所產生之費用及損益，由各類型受益權單位投資人承擔。

九、受益人之權利、義務與責任

（詳見本公開說明書【壹、基金概況】之【十、受益人之權利及費用負擔】之說明）

十、經理公司之權利、義務與責任

（詳見本公開說明書【壹、基金概況】之【三、基金經理公司之職責】之說明）

十一、基金保管機構之權利、義務與責任

（詳見本公開說明書【壹、基金概況】之【四、基金保管機構之職責】之說明）

十二、運用基金投資證券之基本方針及範圍

（詳見本公開說明書【壹、基金概況】之【一、基金簡介】（九）之說明）

十三、收益分配

（詳見本公開說明書【壹、基金概況】之【七、收益分配】之說明）

十四、受益憑證之買回

（詳見本公開說明書【壹、基金概況】之【九、買回受益憑證】之說明）

十五、基金淨資產價值及受益權單位淨資產價值之計算

（一）經理公司應每營業日以基準貨幣依下列方式計算本基金之淨資產價值。因時差問題，

故本基金淨資產價值須於次一營業日計算之（計算日）：

- 1.以基準貨幣計算基金資產總額，減除適用所有類型並且費率相同之相關費用後，得出以基準貨幣呈現之初步資產價值。
- 2.依各類型受益權單位之資產佔總基金資產之比例，計算以基準貨幣呈現之各類型初步資產價值。
- 3.加減專屬各類型之損益後，得出以基準貨幣呈現之各類型資產淨值。
- 4.前款各類型資產淨值加總即為本基金以基準貨幣呈現之淨資產價值。
- 5.前述3.各類型資產淨值按下列（二）3.之匯率換算即得出以計價幣別呈現之各類型淨資產價值。

（二）本基金之淨資產價值，應依有關法令及一般公認會計原則計算之，並應遵守下列規定：

- 1.中華民國之資產：應依同業公會所擬定，經金管會核定之「證券投資信託基金資產價值之計算標準」辦理之，該計算標準並應於公開說明書揭露。但本基金持有問題公司債時，關於問題公司債之資產計算，依「問題公司債處理規則」辦理。
- 2.國外之資產：
 - (1)上市上櫃股票（含承銷股票及特別股）、存託憑證、認購（售）權證或認股權憑證（Warrants）、參與憑證：以計算日中華民國時間上午十一時前經理公司自彭博資訊（Bloomberg）所取得之最近收盤價格為準，如當日無法取得彭博資訊（Bloomberg）最近收盤價格時，以路透社（Reuters）所提供之最近收盤價格為準。如該持有資產暫停交易或久無報價與成交資訊者，以經理公司隸屬集團之母公司評價委員會或經理公司洽商其他獨立專業機構提供之公平價格為準。
 - (2)債券：以計算日中華民國時間上午十一時前經理公司依序由彭博資訊（Bloomberg）、路透社（Reuters）、債券承銷商或交易商所提供之最近價格，加計至計算日前一營業日之應收利息。如該持有資產暫停交易或久無報價與成交資訊者，以經理公司隸屬集團之母公司評價委員會或經理公司洽商其他獨立專業機構提供之公平價格為準。
 - (3)不動產投資信託基金受益證券（REITs）、基金股份、受益憑證或投資單位（含ETF、反向型ETF、商品ETF及槓桿型ETF）：上市上櫃者，以計算日中華民國時間上午十一時前經理公司依序自彭博資訊（Bloomberg）、路透社（Reuters）所取得之最近收盤價格為準，如該持有資產暫停交易者，以經理公司隸屬集團之母公司評價委員

會或經理公司洽商其他獨立專業機構提供之公平價格為準；未上市上櫃者，以計算日中華民國時間上午十一時前取得之各基金經理公司對外公告之最近基金淨值為準，該持有資產暫停交易者，如暫停交易期間仍能取得通知或公告淨值，以通知或公告之淨值計算；如暫停交易期間無通知或公告淨值者，則以暫停交易前一營業日淨值計算。

(4)證券相關商品：集中交易市場交易者，以計算日中華民國時間上午十一時前依序自彭博資訊（Bloomberg）、路透社（Reuters）所取得集中交易市場之最近收盤價格為準；非集中交易市場交易者，以計算日中華民國時間上午十一時前依序自獨立專業機構 IHS Markit、其他獨立專業機構或交易對手所取得之最近價格為準。期貨契約：依期貨契約所定之標的種類所屬之期貨交易市場於計算日中華民國時間上午十一時前自彭博資訊系統（Bloomberg）所取得之最近結算價格為準，以計算契約利得或損失。遠期外匯合約：各類型基金以計算日中華民國時間上午十一時前外匯市場之結算匯率為準，惟計算日當日外匯市場無相當於合約剩餘期間之遠期匯率時，得以線性差補方式計算之。

3.本基金資產由外幣換算成基準貨幣（即美元）或以基準貨幣換算成外幣（含每日本基金資產價值計算及各外幣計價類型受益權單位淨值換算），應以計算日中華民國時間上午十一時前彭博資訊（Bloomberg）提供之前一營業日外匯收盤匯率為計算依據，如當日無法取得彭博資訊（Bloomberg）所提供之前一營業日外匯收盤匯率，則以當日上午十一時前路透社（Reuters）所提供之前一營業日外匯收盤匯率替代之。如均無法取得前述匯率時，則以彭博資訊（Bloomberg）之最近收盤匯率為準。但基金保管機構與其他指定交易銀行間之匯款，其匯率以實際匯款時之外匯匯率為準。

（三）每受益權單位之淨資產價值

- 1.各類型受益權單位每受益權單位之淨資產價值，以計算日該類型受益權單位淨資產價值，除以該類型已發行在外受益權單位總數計算，以四捨五入方式計算至各該計價幣別「元」以下小數點第四位。
- 2.經理公司應於每營業日公告前一營業日各類型受益權單位每受益權單位之淨資產價值。
- 3.部分類型受益權單位之淨資產價值為零者，經理公司應每營業日於經理公司網站揭露前一營業日該類型受益權單位之每單位銷售價格。前述銷售價格係依該類型受益權單位進行買回交易導致淨資產價值為零時，該筆交易之每受益權單位買回價格。

十六、經理公司之更換

(一) 有下列情事之一者，經金管會核准後，更換經理公司：

1. 受益人會議決議更換經理公司者；
2. 金管會基於公益或受益人之權益，以命令更換者；
3. 經理公司經理本基金顯然不善，經金管會命令其將本基金移轉於經金管會指定之其他證券投資信託事業經理者；
4. 經理公司有解散、停業、歇業、撤銷或廢止許可等事由，不能繼續擔任本基金經理公司之職務者。

(二) 經理公司之職務應自交接完成日起，由金管會核准承受之其他證券投資信託事業或由金管會命令移轉之其他證券投資信託事業承受之，經理公司之職務自交接完成日起解除，經理公司依信託契約所負之責任自交接完成日起屆滿兩年之日自動解除，但應由經理公司負責之事由在上述兩年期限內已發現並通知經理公司或已請求或已起訴者，不在此限。

(三) 更換後之新經理公司，即為信託契約當事人，信託契約經理公司之權利及義務由新經理公司概括承受及負擔。

(四) 經理公司之更換，應由承受之經理公司公告之。

十七、基金保管機構之更換

(一) 有下列情事之一者，經金管會核准後，更換基金保管機構：

1. 受益人會議決議更換基金保管機構；
2. 基金保管機構辭卸保管職務經經理公司同意者；
3. 基金保管機構辭卸保管職務，經與經理公司協議逾六十日仍不成立者，基金保管機構得專案報請金管會核准；
4. 基金保管機構保管本基金顯然不善，經金管會命令其將本基金移轉於經金管會指定之其他基金保管機構保管者；
5. 基金保管機構有解散、停業、歇業、撤銷或廢止許可等事由，不能繼續擔任本基金基金保管機構職務者；
6. 基金保管機構被調降信用評等等級至不符合金管會規定等級之情事者。

(二) 基金保管機構之職務自交接完成日起，由金管會核准承受之其他基金保管機構或由金管會命令移轉之其他基金保管機構承受之，基金保管機構之職務自交接完成日起解除。基金保管機構依信託契約所負之責任自交接完成日起屆滿兩年之日自動解除，

但應由基金保管機構負責之事由在上述兩年期限內已發現並通知基金保管機構或已請求或已起訴者，不在此限。

(三) 更換後之新基金保管機構，即為信託契約當事人，信託契約基金保管機構之權利及義務由新基金保管機構概括承受及負擔。

(四) 基金保管機構之更換，應由經理公司公告之。

十八、證券投資信託契約之終止

(一) 有下列情事之一者，經金管會核准後，信託契約終止：

1. 金管會基於保護公益或受益人權益，認以終止信託契約為宜，以命令終止信託契約者；
2. 經理公司因解散、停業、歇業、撤銷或廢止許可等事由，或因經理本基金顯然不善，依金管會之命令更換，不能繼續擔任本基金經理公司職務，而無其他適當之經理公司承受其原有權利及義務者；
3. 基金保管機構因解散、停業、歇業、撤銷或廢止許可等事由，或因保管本基金顯然不善，依金管會之命令更換，不能繼續擔任本基金基金保管機構職務，而無其他適當之基金保管機構承受其原有權利及義務者；
4. 受益人會議決議更換經理公司或基金保管機構，而無其他適當之經理公司或基金保管機構承受原經理公司或基金保管機構之權利及義務者；
5. 本基金各類型受益權單位合計淨資產價值最近三十個營業日平均值低於等值美元陸佰萬元時，經理公司應即通知全體受益人、基金保管機構及金管會終止信託契約者；於計算前述各類型受益權單位合計金額時，外幣計價受益權單位應依信託契約第二十條第三項規定換算為基準貨幣（即美元）後，與美元計價受益權單位合併計算；
6. 經理公司認為因市場狀況、本基金特性、規模或其他法律上或事實上原因致本基金無法繼續經營，以終止信託契約為宜，而通知全體受益人、基金保管機構及金管會終止信託契約者；
7. 受益人會議決議終止信託契約者；
8. 受益人會議之決議，經理公司或基金保管機構無法接受，且無其他適當之經理公司或基金保管機構承受其原有權利及義務者。

(二) 信託契約之終止，經理公司應於申報備查或核准之日起二日內公告之。

(三) 信託契約終止時，除在清算必要範圍內，信託契約繼續有效外，信託契約自終止之日起失效。

(四) 本基金清算完畢後不再存續。

十九、基金之清算

(一) 信託契約終止後，清算人應向金管會申請清算。在清算本基金之必要範圍內，信託契約於終止後視為有效。

(二) 本基金之清算人由經理公司擔任之，經理公司有信託契約第二十四條第一項第(二)款或第(四)款之情事時，應由基金保管機構擔任。基金保管機構亦有信託契約第二十四條第一項第(三)款或第(四)款之情事時，由受益人會議決議另行選任符合金管會規定之其他證券投資信託事業或基金保管機構為清算人。

(三) 基金保管機構因信託契約第二十四條第一項第(三)款或第(四)款之事由終止信託契約者，得由清算人選任其他適當之基金保管機構報經金管會核准後，擔任清算時期原基金保管機構之職務。

(四) 除法律或信託契約另有規定外，清算人及基金保管機構之權利義務在信託契約存續範圍內與原經理公司、基金保管機構同。

(五) 清算人之職務如下：

1. 了結現務。
2. 處分資產。
3. 收取債權、清償債務。
4. 分派剩餘財產。
5. 其他清算事項。

(六) 清算人應於金管會核准清算後，三個月內完成本基金之清算。但有正當理由無法於三個月內完成清算者，於期限屆滿前，得向金管會申請展延一次，並以三個月為限。

(七) 清算人應儘速以適當價格處分本基金資產，清償本基金之債務，並將清算後之餘額，指示基金保管機構依各類型受益權單位數之比例分派予各受益人。清算餘額分配前，清算人應將前項清算及分配之方式向金管會申報及公告，並通知受益人，其內容包括清算餘額總金額、本基金各類型受益權單位總數、各類型每受益權單位可受分配之比例、清算餘額之給付方式及預定分配日期。清算程序終結後二個月內，清算人應將處理結果向金管會報備並通知受益人。

(八) 本基金清算及分派剩餘財產之通知，應依信託契約第三十一條規定，分別通知受益人。

(九) 前項之通知，應送達至受益人名簿所載之地址。

(十) 清算人應自清算終結申報金管會之日起，將各項簿冊及文件保存至少十年。

二十、受益人名簿

(一) 經理公司及經理公司指定之事務代理機構應依「受益憑證事務處理規則」，備置最新受益人名簿壹份。

(二) 前項受益人名簿，受益人得檢具利害關係證明文件指定範圍，隨時請求查閱或抄錄。

二十一、受益人會議

(詳見本公開說明書【壹、基金概況】之【十、受益人之權利及費用負擔】(四)之說明)

二十二、通知及公告

(詳見本公開說明書【壹、基金概況】之【十一、基金之資訊揭露】之說明)

二十三、證券投資信託契約之修訂

信託契約之修正應經經理公司及基金保管機構之同意，受益人會議為同意之決議，並經金管會之核准。但修正事項對受益人之權益無重大影響者，得不經受益人會議決議，但仍應經經理公司、基金保管機構同意，並經金管會之核准。

依據證券投資信託及顧問法第二十條及證券投資信託事業管理規則第二十一條第一項規定，證券投資信託事業應於其營業處所及其基金銷售機構營業處所，或以其他經主管機關指定之其他方式備置證券投資信託契約，以供投資人查閱；證券投資信託事業應依投資人之請求，提供證券投資信託契約副本，並得收取工本費新臺幣壹佰元。

基金銷售及買回機構之名稱、地址及電話

總公司名稱	地 址	電 話
瀚亞證券投資信託股份有限公司總公司	臺北市信義區松智路1號4樓	(02) 8758-6699
瀚亞證券投資信託股份有限公司台中分公司	臺中市西區台灣大道2段489號19樓之1	(04) 2319-7171
瀚亞證券投資信託股份有限公司高雄分公司	高雄市苓雅區四維三路6號13樓之1(A2室)	(07) 333-8333

註：上述銷售機構得銷售經理公司經主管機關核准之瀚亞系列基金，惟銷售機構得自行決定是否銷售本基金，投資人欲申購前，請先行確認。

本基金證券投資信託契約與開放式平衡型基金證券投資信託契約範本條文對照表

條次	瀚亞 2031 目標日期收益成長多重資產證券投資信託基金證券投資信託契約條文	條次	開放式平衡型基金信託契約範本	說明
前言	瀚亞證券投資信託股份有限公司(以下簡稱經理公司),為在中華民國境內發行受益憑證,募集瀚亞 2031 目標日期收益成長多重資產證券投資信託基金(以下簡稱本基金),與彰化商業銀行股份有限公司(以下簡稱基金保管機構),依證券投資信託及顧問法及其他中華民國有關法令之規定,本於信託關係以經理公司為委託人、基金保管機構為受託人訂立本證券投資信託契約(以下簡稱本契約),以規範經理公司、基金保管機構及本基金受益憑證持有人(以下簡稱受益人)間之權利義務。經理公司及基金保管機構自本契約簽訂並生效之日起為本契約當事人。除經理公司拒絕申購人之申購外,申購人自申購並繳足全部價金之日起,成為本契約當事人。	前言	____證券投資信託股份有限公司(以下簡稱經理公司),為在中華民國境內發行受益憑證,募集____平衡證券投資信託基金(以下簡稱本基金),與____(以下簡稱基金保管機構),依證券投資信託及顧問法及其他中華民國有關法令之規定,本於信託關係以經理公司為委託人、基金保管機構為受託人訂立本證券投資信託契約(以下簡稱本契約),以規範經理公司、基金保管機構及本基金受益憑證持有人(以下簡稱受益人)間之權利義務。經理公司及基金保管機構自本契約簽訂並生效之日起為本契約當事人。除經理公司拒絕申購人之申購外,申購人自申購並繳足全部價金之日起,成為本契約當事人。	明訂經理公司名稱、本基金名稱及基金保管機構名稱。
第一條	定義	第一條	定義	
第二款	本基金：指為本基金受益人之權益，依本契約所設立之瀚亞 2031 目標日期收益成長多重資產證券投資信託基金。	第二款	本基金：指為本基金受益人之權益，依本契約所設立之____平衡證券投資信託基金。	明訂本基金名稱。
第三款	經理公司：指瀚亞證券投資信託股份有限公司，即依本契約及中華民國有關法令規定經理本基金之公司。	第三款	經理公司：指____證券投資信託股份有限公司，即依本契約及中華民國有關法令規定經理本基金之公司。	明訂經理公司名稱。
第四款	基金保管機構：指彰化商業銀行股份有限公司，本於信託關係，擔任本契約受託人，依經理公司之運用指示從事保管、處分、收付本基金，並依證券投資信託及顧問法及本契約辦理相關基金保管業務之信託公司或兼營信託業務之銀行。	第四款	基金保管機構：指____，本於信託關係，擔任本契約受託人，依經理公司之運用指示從事保管、處分、收付本基金，並依證券投資信託及顧問法及本契約辦理相關基金保管業務之信託公司或兼營信託業務之銀行。	明訂基金保管機構名稱，並酌修文字
第五款	國外受託保管機構：指依其與基金保管機構間委託保管契約暨本基金投資所在國或地區相關法令規定，受基金保管機構複委託，保管本基金存放於國外資產之金融機構。	(新增)	※以下款次依序調整。	本基金投資國外有價證券，配合實務操作增列國外受託保管機構定義，以下款次依序調整。
第九款	本基金受益憑證發行日：指經理公	第八款	本基金受益憑證發行日：指經理公	本基金為無實體發行，爰

條次	瀚亞 2031 目標日期收益成長多重資產證券投資信託基金證券投資信託契約條文	條次	開放式平衡型基金信託契約範本	說明
	司發行並以帳簿劃撥方式首次交付本基金受益憑證之日。		司發行並首次交付本基金受益憑證之日。	修正部分文字。
第十三款	營業日：指經理公司總公司營業所在縣市之銀行及證券交易市場之共同營業日。但本基金投資比重達本基金淨資產價值一定比例之主要投資所在國或地區之證券交易市場遇例假日休市停止交易時，視為非營業日。前述所稱「一定比例」及達該一定比例之主要投資所在國或地區及其非營業日，依最新公開說明書之規定辦理。	第十二款	營業日：指本國證券市場交易日。	因本基金投資國外資產，為避免本基金投資比重達本基金淨資產價值一定比例之投資所在國或地區之證券交易市場因例假日或發生重大且非預期之事件停止交易而無法公平計算資產價值，影響投資人權益，爰增訂但書之規定。
第十五款	計算日：指經理公司依本契約規定，計算本基金淨資產價值之營業日。本基金每營業日之淨資產價值於所有投資所在國及地區交易完成後計算之。	第十四款	計算日：指經理公司依本契約規定，計算本基金淨資產價值之營業日。	本基金投資國外有價證券，配合實務作業增訂部分文字。
	(刪除) ※以下款次調整。	第十五款	收益平準金：指自本基金成立日起，計算日之每受益權單位淨資產價值中，相當於原受益人可分配之收益金額。	本基金不分配收益平準金，爰刪除收益平準金之定義。
第十六款	買回日：指受益憑證買回申請書及其相關文件之書面或電子資料到達經理公司或公開說明書所載基金銷售機構之營業日。	第十六款	買回日：指受益憑證買回申請書及其相關文件之書面或電子資料到達經理公司或公開說明書所載基金銷售機構之次一營業日。	配合本基金實務作業調整買回日之定義。
第十九款	證券集中保管事業：指依我國或其他本基金投資所在國或地區法令規定得辦理有價證券集中保管業務之機構。	第十九款	證券集中保管事業：指依法令規定得辦理有價證券集中保管業務之機構。	本基金投資國外有價證券，配合本基金操作實務增列相關文字。
第二十款	票券集中保管事業：依我國或其他本基金投資所在國或地區法令規定得辦理票券集中保管業務之機構。	第二十款	票券集中保管事業：依法令規定得辦理票券集中保管業務之機構。	同上。
第二十一款	證券交易市場：指由本基金投資所在國或地區證券交易所、店頭市場或得辦理類似業務之公司或機構提供交易場所，供證券商買賣或交易有價證券之市場。		(新增) ※以下款次依序調整。	本基金投資國內外有價證券，爰增訂證券交易市場定義，以下款次依序調整。
第二十二款	證券交易所：指臺灣證券交易所股份有限公司及其他本基金投資所在國或地區之證券交易所。	第二十一款	證券交易所：指台灣證券交易所股份有限公司。	本基金投資國內外有價證券，配合本基金操作實務增列相關文字。
第二十三款	店頭市場：指財團法人中華民國證券櫃檯買賣中心及金管會所核准投資之外國店頭市場。	第二十二款	證券櫃檯買賣中心：指財團法人中華民國證券櫃檯買賣中心。	同上。
第二十九款	問題公司債：指本基金所持有每一	第二十八款	問題公司債：指本基金持有每一問	配合本基金實務作業調整

條款	瀚亞 2031 目標日期收益成長多重資產證券投資信託基金證券投資信託契約條文	條款	開放式平衡型基金信託契約範本	說明
款	問題發行公司所發行之公司債。	款	問題發行公司所發行之公司債。	買回日之定義。
第三十款	問題發行公司：指本基金持有之公司債發行公司具有「問題公司債處理規則」所定事由者。	第二十九款	問題發行公司：指本基金持有之公司債發行公司具有 <u>附件一</u> 「問題公司債處理規則」所定事由者。	現行法令已有「問題公司債處理規則」，本契約不再另行增訂附件，爰調整文字。
第三十二款	各類型受益權單位：指本基金所發行之各類型受益權單位，分為 A 類型美元計價受益權單位、B 類型美元計價受益權單位、A 類型人民幣計價受益權單位及 B 類型人民幣計價受益權單位。A 類型受益權單位不分配收益，B 類型受益權單位每月分配收益。		(新增) ※以下款次依序調整。	明訂各類型受益權單位之定義。
第三十三款	基準貨幣：指用以計算本基金淨資產價值之貨幣單位，本基金基準貨幣為美元。		(新增) ※以下款次依序調整。	明訂本基金基準貨幣之定義。
第三十四款	基準受益權單位：指用以換算各類型受益權單位，計算本基金總受益權單位數之依據，本基金基準受益權單位為美元計價受益權單位。		(新增) ※以下款次依序調整。	明訂本基金基準受益權單位之定義。
第三十五款	目標日期：本基金目標日期為 2031 年 12 月 31 日。		(新增)	明訂本基金目標日期之定義。
第二條	本基金名稱及存續期間	第二條	本基金名稱及存續期間	
第一項	本基金為多重資產型，並分別以美元及人民幣計價之開放式基金，定名為瀚亞 2031 目標日期收益成長多重資產證券投資信託基金。	第一項	本基金為平衡型之開放式基金，定名為 <u>(經理公司簡稱)</u> (<u>基金名稱</u>) 平衡證券投資信託基金。	明訂本基金名稱及計價幣別。
第二項	本基金之存續期間為不定期限；本契約終止時，本基金存續期間即為屆滿。	第二項	本基金之存續期間為不定期限；本契約終止時，本基金存續期間即為屆滿。 <u>或本基金之存續期間為_____；</u> 本基金存續期間屆滿或有本契約應終止情事時，本契約即為終止。	本基金之存續期間為不定期限，爰刪除信託契約範本部分文字。
第三條	本基金總面額	第三條	本基金總面額	
第一項	本基金首次淨發行總面額最高為等值美元陸億元，最低為等值美元壹仟萬元。有關各類型受益權單位首次淨發行總數詳公開說明書。其中： (一)每一美元計價受益權單位面額為美元壹拾元。 (二)每一人民幣計價受益權單位面額為人民幣壹拾元。	第一項	【投資於國內外者適用】 本基金首次淨發行總面額最高為新臺幣_____元，最低為新臺幣_____元(不得低於新臺幣參億元)。每受益權單位面額為新臺幣壹拾元。淨發行受益權單位總數最高為_____單位。經理公司募集本基金，經金管會核准或生效後，符合下列條件者，得辦理追加募集： (一)自開放買回之日起至申報送件日屆滿一個月。	明訂本基金最高淨發行總面額及各類型受益權單位每一單位面額。因本基金不辦理追加募集，故刪除有關追加募集之文字。另因本基金投資於國內外，爰刪除信託契約範本部分文字。

條次	瀚亞 2031 目標日期收益成長多重資產證券投資信託基金證券投資信託契約條文	條次	開放式平衡型基金信託契約範本	說明
			(二)申報日前五個營業日平均已發行單位數占原申請核准發行單位數之比率達百分之九十五以上。 【投資於國內者適用】本基金首次淨發行總面額最低為新臺幣_____元(不得低於新臺幣參億元)。每受益權單位面額為新臺幣壹拾元。	
第二項	美元計價受益權單位與基準受益權單位之換算比率為 1:1；其餘外幣計價受益權單位與基準受益權單位之換算比率，以該外幣計價受益權單位面額按成立日前一營業日依本契約第二十條第三項規定所取得美元與該外幣之收盤匯率換算為美元後，除以基準受益權單位面額得出。		(新增) ※以下項次依序調整	明訂本基金各類型受益權單位與基準受益權單位之換算比率。
第三項	本基金經向金管會申報生效後，除法令另有規定外，應於申報生效通知函送達日起六個月內開始募集，自開始募集日起三十日內應募足第一項規定之最低淨發行總面額。募足首次最低淨發行總面額及最高淨發行總面額後，經理公司應檢具清冊(包括受益憑證申購人姓名、受益權單位數及金額)及相關書件向金管會申報。	第二項	【投資於國內外者適用】 本基金經金管會核准募集後，除法令另有規定外，應於申請核准通知函送達日起六個月內開始募集，自開始募集日起三十日內應募足前項規定之最低淨發行總面額。在上開期間內募集之受益憑證淨發行總面額已達最低淨發行總面額而未達前項最高淨發行總面額部分，於上開期間屆滿後，仍得繼續發行受益憑證銷售之。募足首次最低淨發行總面額及最高淨發行總面額後，經理公司應檢具清冊(包括受益憑證申購人姓名、受益權單位數及金額)及相關書件向金管會申報，追加發行時亦同。 【投資於國內者適用】本基金經金管會核准募集後，除法令另有規定外，應於申請核准通知函送達日起六個月內開始募集，自開始募集日起三十日內應募足前項規定之最低淨發行總面額。在上開期間內募集之受益憑證淨發行總面額已達最低淨發行總面額，本基金於上開期間屆滿後，仍得繼續發行受益憑證銷售之。募足首次最低淨發行總面額後，經理公司應檢具清冊(包括受益憑證申購人姓名、受益權單	依現行證券投資信託事業募集證券投資信託基金處理準則規定修改為申報生效制。 配合本基金採多幣別發行及項次調整而修訂文字。 另因本基金投資於國內外且將不追加發行，爰刪除信託契約範本部分文字。

條次	瀚亞 2031 目標日期收益成長多重資產證券投資信託基金證券投資信託契約條文	條次	開放式平衡型基金信託契約範本	說明
			位數及金額)及相關書件向金管會申報。	
第四項	<p>受益權：</p> <p>(一)本基金之各類型受益權，按各類型已發行受益權單位總數，平均分割。</p> <p>(二)同類型每一受益權單位有同等之權利，即本金受償權、收益之分配權(僅B類型各計價幣別受益權單位之受益人可享有之收益分配權)、受益人會議之表決權及其他依本契約或法令規定之權利。</p>	第三項	<p>本基金之受益權，按已發行受益權單位總數，平均分割；每一受益權單位有同等之權利，即本金受償權、收益之分配權、受益人會議之表決權及其他依本契約或法令規定之權利。</p>	<p>配合本基金為多幣別發行，爰修訂部分文字，另明訂僅限B類型各計價幣別受益權單位之受益人可享有收益之分配權。</p>
第四條	受益憑證之發行	第四條	受益憑證之發行	
第一項	<p>本基金受益憑證分下列各類型發行，即A類型美元計價受益憑證、B類型美元計價受益憑證、A類型人民幣計價受益憑證及B類型人民幣計價受益憑證。</p>		<p>(新增)</p> <p>※以下項次依序調整</p>	<p>本基金受益憑證採多幣別發行，故分別敘明之。其後項次依序調整。</p>
第二項	<p>經理公司發行受益憑證，經向金管會申報生效後，應於開始募集前於日報或依金管會所指定之方式辦理公告。本基金成立前，不得發行受益憑證，本基金受益憑證發行日至遲不得超過自本基金成立日起算三十日。</p>	第一項	<p>經理公司發行受益憑證，應經金管會之事先核准後，於開始募集前於日報或依金管會所指定之方式辦理公告。本基金成立前，不得發行受益憑證，本基金受益憑證發行日至遲不得超過自本基金成立日起算三十日。</p>	<p>依現行證券投資信託事業募集證券投資信託基金處理準則規定修改為申報生效制。</p>
第三項	<p>各類型受益憑證分別表彰各類型受益權，各類型每一受益憑證所表彰之受益權單位數，以四捨五入之方式計算至小數點以下第一位。</p>	第二項	<p>受益憑證表彰受益權，每一受益憑證所表彰之受益權單位數，以四捨五入之方式計算至小數點以下第 位。受益人得請求分割受益憑證，但分割後換發之每一受益憑證，其所表彰之受益權單位數不得低於 單位。</p>	<p>明定本基金受益權單位數之計算方式。</p> <p>另，本基金受益憑證採無實體發行，爰刪除有關受益憑證換發之規定。</p>
第四項	<p>本基金受益憑證為記名式，採無實體發行，不印製實體受益憑證。</p>	第三項	<p>本基金受益憑證為記名式。</p>	<p>本基金受益憑證採無實體發行，爰修訂本項文字。</p>
	<p>(刪除)</p> <p>※以下項次依序調整</p>	第七項	<p>本基金除採無實體發行者，應依第十項規定辦理外，經理公司應於本基金成立日起三十日內依金管會規定格式及應記載事項，製作實體受益憑證，並經基金保管機構簽署後發行。</p>	<p>本基金受益憑證採無實體發行，無印製實體受益憑證之需要，爰刪除本項，以下項次依序調整。</p>
	<p>(刪除)</p> <p>※以下項次依序調整</p>	第八項	<p>受益憑證應編號，並應記載證券投資信託基金管理辦法規定應記載之事項。</p>	<p>同上。</p>
第八項	<p>本基金受益憑證發行日後，經理公</p>	第九項	<p>本基金受益憑證發行日後，經理公</p>	<p>本基金受益憑證採無實體</p>

條次	瀚亞 2031 目標日期收益成長多重資產證券投資信託基金證券投資信託契約條文	條次	開放式平衡型基金信託契約範本	說明
	司除應於基金保管機構收足申購價金之日起，於七個營業日內以帳簿劃撥方式交付受益憑證予申購人外，經理公司亦得製作對帳單予申購人或設置網站供申購人查詢。		司應於基金保管機構收足申購價金之日起，於七個營業日內依規定製作並交付受益憑證予申購人。	發行，並以帳簿劃撥方式交付受益憑證，爰修正部分文字。另配合實務作業情形增訂文字。
第九項	<p>本基金受益憑證以無實體發行，應依下列規定辦理：</p> <p>(一)經理公司發行受益憑證不印製實體證券，而以帳簿劃撥方式交付時，應依有價證券集中保管帳簿劃撥作業辦法及證券集中保管事業之相關規定辦理。</p> <p>(二)本基金不印製表彰受益權之實體證券，免辦理簽證。</p> <p>(三)本基金受益憑證全數以無實體發行，受益人不得申請領回實體受益憑證。</p> <p>(四)經理公司與證券集中保管事業間之權利義務關係，依雙方簽訂之開戶契約書及開放式受益憑證款項收付契約書之規定。</p> <p>(五)經理公司應將受益人資料送交證券集中保管事業登錄。</p> <p>(六)受益人向經理公司或基金銷售機構所為之申購，其受益憑證係登載於經理公司開設於證券集中保管事業之保管劃撥帳戶下之登錄專戶，或得指定其本人開設於經理公司之登錄專戶或證券商之保管劃撥帳戶。登載於登錄專戶下者，其後請求買回，僅得向經理公司或其委任之基金銷售機構為之。</p> <p>(七)受益人向往來證券商所為之申購或買回，悉依證券集中保管事業所訂相關辦法之規定辦理。</p>	第十項	<p>本基金受益憑證以無實體發行時，應依下列規定辦理：</p> <p>(一)經理公司發行受益憑證不印製實體證券，而以帳簿劃撥方式交付時，應依有價證券集中保管帳簿劃撥作業辦法及證券集中保管事業之相關規定辦理。</p> <p>(二)本基金不印製表彰受益權之實體證券，免辦理簽證。</p> <p>(三)本基金受益憑證全數以無實體發行，受益人不得申請領回實體受益憑證。</p> <p>(四)經理公司與證券集中保管事業間之權利義務關係，依雙方簽訂之開戶契約書及開放式受益憑證款項收付契約書之規定。</p> <p>(五)經理公司應將受益人資料送交證券集中保管事業登錄。</p> <p>(六)受益人向經理公司或基金銷售機構所為之申購，其受益憑證係登載於經理公司開設於證券集中保管事業之保管劃撥帳戶下之登錄專戶，或得指定其本人開設於經理公司或證券商之保管劃撥帳戶。登載於登錄專戶下者，其後請求買回，僅得向經理公司或其委任之基金銷售機構為之。</p> <p>(七)受益人向往來證券商所為之申購或買回，悉依證券集中保管事業所訂相關辦法之規定辦理。</p>	配合本基金受益憑證採無實體發行，另依實務作業，酌為文字修訂。
第五條	受益權單位之申購	第五條	受益權單位之申購	
第一項	<p>本基金各類型受益憑證每受益權單位之申購價金包括發行價格及申購手續費，申購手續費由經理公司訂定。投資人申購本基金，申購價金應以所申購受益權單位之計價貨幣支付，涉及結匯部分並應依「外匯收支或交易申報辦法」之規</p>	第一項	<p>本基金每受益權單位之申購價金包括發行價格及申購手續費，申購手續費由經理公司訂定。</p>	<p>因本基金受益憑證為多幣別發行，修訂部分文字。另依據金管會 101 年 10 月 17 日金管證投字第 1010045938 號令，並參考同業公會海外股票型基金（含新臺幣多幣別基金）</p>

條次	瀚亞 2031 目標日期收益成長多重資產證券投資信託基金證券投資信託契約條文	條次	開放式平衡型基金信託契約範本	說明
	<u>定辦理結匯事宜，或亦得以其本人外匯存款戶轉帳支付申購價金。</u>			信託契約，增訂相關文字。
第二項	本基金各類型受益憑證每受益權單位之發行價格依其面額。	第二項	<p>本基金每受益權單位之發行價格如下：</p> <p>(一) 本基金成立日前(不含當日)，每受益權單位之發行價格為新臺幣壹拾元。</p> <p>(二) 本基金成立日起，每受益權單位之發行價格為申購日當日每受益權單位淨資產價值。</p>	因本基金受益憑證為多幣別發行，且本基金成立後即不再接受申購，故訂定各類型受益憑證每受益權單位之發行價格依其面額。
第三項	本基金各類型受益憑證每受益權單位之發行價格乘以申購單位數所得之金額為發行價額，發行價額歸本基金資產。	第三項	本基金每受益權單位之發行價格乘以申購單位數所得之金額為發行價額，發行價額歸本基金資產。	因本基金受益憑證為多幣別發行，修訂部分文字。
第四項	本基金各類型受益憑證申購手續費不列入本基金資產，每受益權單位之申購手續費最高不得超過該類型受益憑證發行價格之百分之三。本基金各類型受益憑證申購手續費依最新公開說明書規定。	第四項	本基金受益憑證申購手續費不列入本基金資產，每受益權單位之申購手續費最高不得超過發行價格之百分之___。本基金申購手續費依最新公開說明書規定。	同上。
第六項	經理公司應依本基金各類型受益權單位之特性，訂定其受理本基金各類型受益權單位申購申請之截止時間，除能證明申購人係於受理截止時間前提出申購申請者外，逾時申請應視為次一營業日之交易。受理申購申請之截止時間，經理公司應確實嚴格執行，並應將該資訊載明於公開說明書、相關銷售文件或經理公司網站。	第六項	經理公司應依本基金之特性，訂定其受理本基金申購申請之截止時間，除能證明申購人係於受理截止時間前提出申購申請者外，逾時申請應視為次一營業日之交易。受理申購申請之截止時間，經理公司應確實嚴格執行，並應將該資訊載明於公開說明書、相關銷售文件或經理公司網站。申購人應於申購當日將基金申購書件併同申購價金交付經理公司或申購人將申購價金直接匯撥至基金帳戶。投資人透過特定金錢信託方式申購基金，應於申購當日將申請書件及申購價金交付銀行或證券商。經理公司應以申購人申購價金進入基金帳戶當日淨值為計算標準，計算申購單位數。但投資人以特定金錢信託方式申購基金，或於申購當日透過金融機構帳戶扣繳申購款項時，金融機構如於受理申購或扣款之次一營業日上午十時前將申購價金匯撥基金專戶者，亦以申購當日淨值計算申購單位數。	配合基金實務作業及「中華民國證券投資信託暨顧問商業同業公會證券投資信託基金募集發行銷售及其申購或買回作業程序」第18條規定修訂。另因本基金成立後即不再接受申購，故無論係以特定金錢信託方式申購基金，或透過金融機構帳戶扣繳申購款項，均以每受益權單位之發行價格(即面額)為計算標準，計算申購單位數，爰訂定之。
第七項	<u>申購人向經理公司申購本基金者，應於申購當日將基金申購書件交付經理公司，並將申購價金直接匯撥至基金帳戶。投資人透過特定金錢信託方式申購基金者，應於申購當日將申請書件及申購價金交付銀行或證券商。除經理公司及經理公司所委任並以自己名義為投資人申購基金之基金銷售機構得收受申購價金外，其他基金銷售機構僅得收受申購書件，申購人應依基金銷售機構之指示，將申購價金直接匯撥至基金保管機構設立之基金專戶。經理公司應以每受益權單位之發行價格(即面額)為計算</u>			

條次	瀚亞 2031 目標日期收益成長多重資產證券投資信託基金證券投資信託契約條文	條次	開放式平衡型基金信託契約範本	說明
	標準，計算申購單位數。			
第八項	受益人不得申請本基金與經理公司其他基金間之轉申購，或本基金不同計價幣別受益權單位間之轉換。	第六項	受益人申請於經理公司不同基金之轉申購，經理公司應以該買回價款實際轉入所申購基金專戶時當日之淨值為計價基準，計算所得申購之單位數。	明訂受益人不得申請與經理公司各基金或同一基金之不同計價幣別受益權單位間之轉換。
第九項	本基金各類型受益權單位之申購應向經理公司或其委任之基金銷售機構為之。申購之程序依最新公開說明書之規定辦理，經理公司並有權決定是否接受受益權單位之申購。惟經理公司如不接受受益權單位之申購，應指示基金保管機構自基金保管機構收受申購人之現金兌現後之三個營業日內，以申購人為受款人之匯款方式，將申購價金無息退還申購人，退還申購價金之匯費由經理公司負擔。	第七項	受益權單位之申購應向經理公司或其委任之基金銷售機構為之。申購之程序依最新公開說明書之規定辦理，經理公司並有權決定是否接受受益權單位之申購。惟經理公司如不接受受益權單位之申購，應指示基金保管機構自基金保管機構收受申購人之現金或票據兌現後之三個營業日內，將申購價金無息退還申購人。	配合經理公司實務作業修改之。
第十項	於本基金募集期間，申購人每次申購各類型受益權單位之最低發行價額如下。但證券商經營財富管理專戶、銀行特定金錢信託投資、壽險公司投資型保單或基金銷售機構與經理公司因專案活動另有約定者，申購人每次申購金額不受下述最低發行價額之限制。 (一)A 類型美元計價受益權單位為美元壹仟元整。 (二)B 類型美元計價受益權單位為美元柒仟元整。 (五)A 類型人民幣計價受益權單位為人民幣陸仟元整。 (六)B 類型人民幣計價受益權單位為人民幣肆萬元整。	第八項	自募集日起_____日內，申購人每次申購之最低發行價額為新臺幣_____元整，前開期間之後，依最新公開說明書之規定辦理。	明訂募集期間各類型最低申購金額及其例外情形。因本基金自成立日起即不再接受受益權單位之申購，故不訂定募集期間後最低發行價額之情形。
第十二項	本基金自成立日起即不再接受各類型受益權單位之申購。		(新增)	明訂本基金自成立日起不再接受受益權單位之申購。
第六條	本基金受益憑證之簽證	第六條	本基金受益憑證之簽證	
	本基金之受益憑證採無實體發行，無需辦理簽證。	第一項	發行實體受益憑證，應經簽證。	本基金受益憑證採無實體發行，無需簽證，故修正本項規定。
	(刪除)	第二項	本基金受益憑證之簽證事項，準用「公開發行公司發行股票及公司債券簽證規則」規定。	本基金受益憑證採無實體發行，無需簽證，故刪除本項規定。
第七條	本基金之成立與不成立	第七條	本基金之成立與不成立	

條次	瀚亞 2031 目標日期收益成長多重資產證券投資信託基金證券投資信託契約條文	條次	開放式平衡型基金信託契約範本	說明
第一項	本基金之成立條件，為依本契約第三條第三項之規定，於開始募集日起三十天內各類型受益權單位合計募足最低淨發行總面額等值美元壹仟萬元整。	第一項	本基金之成立條件，為依本契約第三條第二項之規定，於開始募集日起三十天內募足最低淨發行總面額新臺幣_____元整。	明訂本基金成立條件。
第三項	本基金不成立時，經理公司應立即指示基金保管機構，於自本基金不成立日起十個營業日內，以申購人為受款人之匯款方式，退還申購價金及加計自基金保管機構收受申購價金之日起至基金保管機構發還申購價金之前一日止之利息。外幣計價受益權單位之利息計算及其計算位數，依基金保管機構有關幣別外匯活期存款之利息計算方式辦理，經理公司並應於公開說明書揭露。	第三項	本基金不成立時，經理公司應立即指示基金保管機構，於自本基金不成立日起十個營業日內，以申購人為受款人之記名劃線禁止背書轉讓票據或匯款方式，退還申購價金及加計自基金保管機構收受申購價金之日起至基金保管機構發還申購價金之前一日止，按基金保管機構活期存款利率計算之利息。利息計至新臺幣「元」，不滿壹元者，四捨五入。	配合經理公司實務作業修改。
第四項	本基金不成立時，經理公司及基金保管機構除不得請求報酬外，為本基金支付之一切費用應由經理公司及基金保管機構各自負擔，但退還申購價金及其利息之匯費由經理公司負擔。	第四項	本基金不成立時，經理公司及基金保管機構除不得請求報酬外，為本基金支付之一切費用應由經理公司及基金保管機構各自負擔，但退還申購價金及其利息之掛號郵費或匯費由經理公司負擔。	因本基金受益權單位均以外幣計價，實務作業上退還申購價金及利息均以匯款而非票據為之，故刪除掛號郵費等文字。
第八條	受益憑證之轉讓	第八條	受益憑證之轉讓	
第二項	受益憑證之轉讓，非經經理公司或其指定之事務代理機構將受讓人之姓名或名稱、住所或居所記載於受益人名簿，不得對抗經理公司或基金保管機構。	第二項	受益憑證之轉讓，非將受讓人之姓名或名稱記載於受益憑證，並將受讓人姓名或名稱、住所或居所記載於受益人名簿，不得對抗經理公司或基金保管機構。	本基金受益憑證採無實體發行，爰刪除受益憑證記載之規定，並酌修文字。
	(刪除) ※以下項次依序調整	第三項	受益憑證為有價證券，得由受益人背書交付自由轉讓。受益憑證得分割轉讓，但分割轉讓後換發之每一受益憑證，其所表彰之受益權單位數不得低於_____單位。	本基金受益憑證採無實體發行，毋須以背書交付方式轉讓，亦無換發受益憑證需要，爰予刪除，以下項次調整。
第九條	本基金之資產	第九條	本基金之資產	
第一項	本基金全部資產應獨立於經理公司及基金保管機構自有資產之外，並由基金保管機構本於信託關係，依經理公司之運用指示從事保管、處分、收付本基金之資產。本基金資產應以「彰化商業銀行股份有限公司受託保管瀚亞 2031 目標日期收益成長多重資產證券投資信託基金專戶」名義，經向金管會申報生效後登記之，並得簡稱為「瀚亞 2031 目標日期收益成長多	第一項	本基金全部資產應獨立於經理公司及基金保管機構自有資產之外，並由基金保管機構本於信託關係，依經理公司之運用指示從事保管、處分、收付本基金之資產。本基金資產應以「_____受託保管_____平衡證券投資信託基金專戶」名義，經金管會核准後登記之，並得簡稱為「_____平衡基金專戶」。	明訂本基金專戶名稱。另，本基金為多幣別計價且投資國外有價證券，爰增訂部分文字。

條次	瀚亞 2031 目標日期收益成長多重資產證券投資信託基金證券投資信託契約條文	條次	開放式平衡型基金信託契約範本	說明
	重資產基金專戶」。基金保管機構應於外匯指定銀行開立上述外匯存款專戶。但本基金於中華民國境外之資產，得依資產所在國或地區法令或基金保管機構與國外受託保管機構間契約之規定辦理。			
第四項	下列財產為本基金資產： (一)申購受益權單位之發行價額。 (二)發行價額所生之孳息。 (三)以本基金購入之各項資產。 (四)每次收益分配總金額獨立列帳後給付前所生之利息(僅B類各計價幣別受益權單位之受益人可享有之收益分配)。 (五)以本基金購入之資產之孳息及資本利得。 (六)因受益人或其他第三人對本基金請求權罹於消滅時效，本基金所得之利益。 (七)買回費用(不含委任之基金銷售機構收取之買回收件手續費)。 (八)其他依法令或本契約規定之本基金資產。	第四項	下列財產為本基金資產： (一)申購受益權單位之發行價額。 (二)發行價額所生之孳息。 (三)以本基金購入之各項資產。 (四)每次收益分配總金額獨立列帳後給付前所生之利息。 (五)以本基金購入之資產之孳息及資本利得。 (六)因受益人或其他第三人對本基金請求權罹於消滅時效，本基金所得之利益。 (七)買回費用(不含委任銷售機構收取之買回收件手續費)。 (八)其他依法令或本契約規定之本基金資產。	配合本基金發行類型增訂。
第六項	因運用本基金所生之外匯兌換損益，由本基金承擔。		(新增)	本基金之投資標的包含外國有價證券，故增加匯兌損益承擔之規定。
第十條	本基金應負擔之費用	第十條	本基金應負擔之費用	
第一項	下列支出及費用由本基金負擔，並由經理公司指示基金保管機構支付之： (一)依本契約規定運用本基金所生之經紀商佣金、交易手續費等直接成本及必要費用；包括但不限於為完成基金投資標的之交易或交割費用、由股務代理機構、證券交易所或政府等其他機構或第三人所收取之費用及基金保管機構得為履行本契約之義務，透過票券集中保管事業、中央登錄公債、投資所在國或地區相關證券交易所、結算機構、銀行間匯款及結算系統、一般通訊系統等機構或系統處理或保管基金相關事務	第一項	下列支出及費用由本基金負擔，並由經理公司指示基金保管機構支付之： (一)依本契約規定運用本基金所生之經紀商佣金、交易手續費等直接成本及必要費用；包括但不限於為完成基金投資標的之交易或交割費用、由股務代理機構、證券交易所或政府等其他機構或第三人所收取之費用及基金保管機構得為履行本契約之義務，透過票券集中保管事業、中央登錄公債、投資所在國相關證券交易所、結算機構、銀行間匯款及結算系統、一般通訊系統等機構或系統處理或保管基金相關事務所生之	酌修文字。另本基金保管費採固定費率，爰刪除適用變動費率者之相關規定。本基金擬不辦理短期借款。並配合本基金信託契約項次修訂，酌修文字。

條次	瀚亞 2031 目標日期收益成長多重資產證券投資信託基金證券投資信託契約條文	條次	開放式平衡型基金信託契約範本	說明
	<p>所生之費用。</p> <p>(二) 本基金應支付之一切稅捐、基金財務報告簽證及核閱費用。</p> <p>(三) 依本契約第十六條規定應給付經理公司與基金保管機構之報酬。</p> <p>(四) 除經理公司或基金保管機構有故意或未盡善良管理人之注意外，任何就本基金或本契約對經理公司或基金保管機構所為訴訟上或非訴訟上之請求及經理公司或基金保管機構因此所發生之費用，未由第三人負擔者。</p> <p>(五) 除經理公司或基金保管機構有故意或未盡善良管理人之注意外，經理公司為經理本基金或基金保管機構為保管、處分及收付本基金資產，對任何人為訴訟上或非訴訟上之請求所發生之一切費用（包括但不限於律師費），未由第三人負擔者，或經理公司依本契約第十二條第十二項規定，或基金保管機構依本契約第十三條第六項、第十二項及第十三項規定代為追償之費用（包括但不限於律師費），未由被追償人負擔者。</p> <p>(六) 召開受益人會議所生之費用，但依法令或金管會指示經理公司負擔者，不在此限。</p> <p>(七) 本基金清算時所生之一切費用；但因本契約第二十四條第一項第（五）款之事由終止契約時之清算費用，由經理公司負擔。</p>		<p>費用；【保管費採固定費率者適用】依本契約規定運用本基金所生之經紀商佣金、交易手續費等直接成本及必要費用；包括但不限於為完成基金投資標的之交易或交割費用、由股務代理機構、證券交易所或政府等其他機構或第三人所收取之費用及基金保管機構為履行本契約之義務，透過證券集中保管事業、票券集中保管事業、中央登錄公債、投資所在國相關證券交易所、結算機構、銀行間匯款及結算系統、一般通訊系統等機構或系統處理或保管基金相關事務所生之費用；【保管費採變動費率者適用】</p> <p>(二) 本基金應支付之一切稅捐、基金財務報告簽證及核閱費用；</p> <p>(三) 依本契約第十六條規定應給付經理公司與基金保管機構之報酬；</p> <p>(四) 本基金為給付受益人買回價金或辦理有價證券交割，由經理公司依相關法令及本契約之規定向金融機構辦理短期借款之利息、設定費、手續費與保管機構為辦理本基金短期借款事務之處理費用或其他相關費用；</p> <p>(五) 除經理公司或基金保管機構有故意或未盡善良管理人之注意外，任何就本基金或本契約對經理公司或基金保管機構所為訴訟上或非訴訟上之請求及經理公司或基金保管機構因此所發生之費用，未由第三人負擔者；</p> <p>(六) 除經理公司或基金保管機構有故意或未盡善良管理人之注意外，經理公司為經理本基金或基金保管機構為保管、處分、辦理本基金短期借款及收付本基金資產，對任何人為訴訟上</p>	

條次	瀚亞 2031 目標日期收益成長多重資產證券投資信託基金證券投資信託契約條文	條次	開放式平衡型基金信託契約範本	說明
			<p>或非訴訟上之請求所發生之一切費用（包括但不限於律師費），未由第三人負擔者，或經理公司依本契約第十二條第十二項規定，或基金保管機構依本契約第十三條第四項、第十項及第十一項規定代為追償之費用（包括但不限於律師費），未由被追償人負擔者；</p> <p>(七)召開受益人會議所生之費用，但依法令或金管會指示經理公司負擔者，不在此限；</p> <p>(八)本基金清算時所生之一切費用；但因本契約第二十四條第一項第(五)款之事由終止契約時之清算費用，由經理公司負擔。</p>	
第二項	<p>本基金各類型受益權單位合計任一曆日淨資產價值低於等值美元壹仟萬元時，除前項第(一)款至第(三)款所列支出及費用仍由本基金負擔外，其它支出及費用均由經理公司負擔。於計算前述各類型受益權單位合計金額時，外幣計價受益權單位應依第二十條第三項規定換算為基準貨幣（即美元）後，與美元計價受益權單位合併計算。</p>	第二項	<p>本基金任一曆日淨資產價值低於新臺幣參億元時，除前項第(一)款至第(四)款所列支出及費用仍由本基金負擔外，其它支出及費用均由經理公司負擔。</p>	配合本基金不辦理短期借款及多幣別發行修訂。
第四項	<p>本基金應負擔之支出及費用，於計算各類型每受益權單位淨資產價值、收益分配（僅B類型各計價幣別受益權單位之受益人可享有之收益分配）或其他必要情形時，應按各類型受益權單位資產總額之比例，分別計算各類型受益權單位應負擔之支出及費用。各類型受益權單位應負擔之支出及費用，依最新公開說明書之規定辦理。</p>		(新增)	明訂各類型受益權單位應負擔之支出及費用，依最新公開說明書之規定辦理。
第十一條	<p>受益人之權利、義務與責任</p>	第十一條	<p>受益人之權利、義務與責任</p>	
第一項	<p>受益人得依本契約之規定並按其所持有之受益憑證所表彰之受益權行使下列權利：</p> <p>(一)剩餘財產分派請求權。</p> <p>(二)收益分配權（僅B類型各計價幣別受益權單位之受益人得享有並行使本款收益分配權）。</p>	第一項	<p>受益人得依本契約之規定並按其所持有之受益憑證所表彰之受益權行使下列權利：</p> <p>(一)剩餘財產分派請求權。</p> <p>(二)收益分配權。</p>	<p>本基金受益權單位分為分配收益（B類型）與不分配收益（A類型）兩類，故明訂僅B類型各計價幣別受益權單位之受益人得享有收益分配權。</p>

條次	瀚亞 2031 目標日期收益成長多重資產證券投資信託基金證券投資信託契約條文	條次	開放式平衡型基金信託契約範本	說明
	(三)受益人會議表決權。 (四)有關法令及本契約規定之其他權利。		(三)受益人會議表決權。 (四)有關法令及本契約規定之其他權利。	
第十二條	經理公司之權利、義務與責任	第十二條	經理公司之權利、義務與責任	
第三項	經理公司對於本基金資產之取得及處分有決定權，並應親自為之，除金管會另有規定外，不得複委任第三人處理。但經理公司行使其他本基金資產有關之權利，必要時得要求基金保管機構、 <u>國外受託保管機構或其代理人</u> 出具委託書或提供協助。經理公司就其他本基金資產有關之權利，得委任或複委任基金保管機構、 <u>國外受託保管機構或律師或會計師</u> 行使之；委任或複委任律師或會計師行使權利時，應通知基金保管機構。	第三項	經理公司對於本基金資產之取得及處分有決定權，並應親自為之，除金管會另有規定外，不得複委任第三人處理。但經理公司行使其他本基金資產有關之權利，必要時得要求基金保管機構出具委託書或提供協助。經理公司就其他本基金資產有關之權利，得委任或複委任基金保管機構或律師或會計師行使之；委任或複委任律師或會計師行使權利時，應通知基金保管機構。	本基金投資國內外，故增訂國外受託保管機構之規定。
第四項	經理公司在法令許可範圍內，就本基金有指示基金保管機構及 <u>國外受託保管機構</u> 之權，並得不定期盤點檢查本基金資產。經理公司並應依其判斷、金管會之指示或受益人之請求，在法令許可範圍內，採取必要行動，以促使基金保管機構依本契約規定履行義務。	第四項	經理公司在法令許可範圍內，就本基金有指示基金保管機構之權，並得不定期盤點檢查本基金資產。經理公司並應依其判斷、金管會之指示或受益人之請求，在法令許可範圍內，採取必要行動，以促使基金保管機構依本契約規定履行義務。	同上。
第五項	經理公司如認為基金保管機構違反本契約或有關法令規定，或有違反之虞時，應即呈報金管會。	第五項	經理公司如認為基金保管機構違反本契約或有關法令規定，或有違反之虞時，應即報金管會。	文字修訂。
第六項	經理公司應於本基金開始募集三日前，及公開說明書更新或修正後三日內，將公開說明書電子檔案向金管會指定之資訊申報網站進行傳輸。	第六項	經理公司應於本基金開始募集三日前， <u>或追加募集核准函送達之日起三日內</u> ，及公開說明書更新或修正後三日內，將公開說明書電子檔案向金管會指定之資訊申報網站進行傳輸。	因本基金不追加募集，爰刪除相關文字。
第七項	經理公司或基金銷售機構應於申購人交付申購申請書且完成申購價金之給付前，交付簡式公開說明書，並應依申購人之要求，提供本 <u>基金公開說明書</u> 。如申購方式係採 <u>電子交易或經申購人以書面同意者</u> ，得採電子郵件傳送方式提供予申購人或由申購人自行下載取得。經理公司或基金銷售機構並應於本基金之銷售文件及廣告內，標明已備有公開說明書與簡式公開	第七項	經理公司或基金銷售機構應於申購人交付申購申請書且完成申購價金之給付前，交付簡式公開說明書，並於本基金之銷售文件及廣告內，標明已備有公開說明書與簡式公開說明書及可供索閱之處所。公開說明書之內容如有虛偽或隱匿情事者，應由經理公司及其負責人與其他在公開說明書上簽章者，依法負責。	配合「中華民國證券投資信託暨顧問商業同業公會證券投資信託基金募集發行銷售及其申購或買回作業程序」第 14 條規定，明訂公開說明書之提供方式。

條次	瀚亞 2031 目標日期收益成長多重資產證券投資信託基金證券投資信託契約條文	條次	開放式平衡型基金信託契約範本	說明
	說明書及可供索閱之處所。公開說明書之內容如有虛偽或隱匿情事者，應由經理公司及其負責人與其他在公開說明書上簽章者，依法負責。			
第八項	經理公司必要時得修正公開說明書，並公告之，除下列第二款至第四款向同業公會申報外，其餘款項應向金管會報備： (一)依規定無須修正本契約而增列新投資標的及其風險事項者。 (二)申購人每次申購之最低發行價額。 (三)申購手續費。 (四)買回費用。 (五)配合本契約變動修正公開說明書內容者。 (六)其他對受益人權益有重大影響之修正事項。	第八項	經理公司必要時得修正公開說明書，並公告之，下列第二款至第四款向同業公會申報外，其餘款項應向金管會報備： (一)依規定無須修正證券投資信託契約而增列新投資標的及其風險事項者。 (二)申購人每次申購之最低發行價額。 (三)申購手續費。 (四)買回費用。 (五)配合證券投資信託契約變動修正公開說明書內容者。 (六)其他對受益人權益有重大影響之修正事項。	酌修文字。
第九項	經理公司就證券之買賣交割或其他投資之行為，應符合中華民國及本基金投資所在國或地區證券市場之相關法令，經理公司並應指示其所委任之證券商，就為本基金所為之證券投資，應以符合中華民國及本基金投資所在國或地區證券市場買賣交割實務之方式為之。	第九項	經理公司就證券之買賣交割或其他投資之行為，應符合中華民國證券市場之相關法令，經理公司並應指示其所委任之證券商，就為本基金所為之證券投資，應以符合中華民國證券市場買賣交割實務之方式為之。	本基金投資國內外，爰酌修部分文字。
第十二項	經理公司得依本契約第十六條規定請求本基金給付報酬，並依有關法令及本契約規定行使權利及負擔義務。經理公司對於因可歸責於基金保管機構、國外受託保管機構、證券集中保管事業或票券集中保管事業之事由致本基金及(或)受益人所受之損害不負責任，但經理公司應代為追償。	第十二項	經理公司得依本契約第十六條規定請求本基金給付報酬，並依有關法令及本契約規定行使權利及負擔義務。經理公司對於因可歸責於基金保管機構之事由致本基金及(或)受益人所受之損害不負責任，但經理公司應代為追償。	本基金投資國內外，故增訂因可歸責於國外受託保管機構、證券集中保管事業或票券集中保管事業之事由致本基金及(或)受益人所受之損害不負責任，但經理公司應代為追償之規定。
第十九項	本基金各類型受益權單位合計淨資產價值低於等值美元壹仟萬元時，經理公司應將淨資產價值及受益人人數告知申購人。於計算前述各類型受益權單位合計金額時，外幣計價受益權單位應依第二十條第三項規定換算為基準貨幣(即美元)後，與美元計價受益權單位合	第十九項	本基金淨資產價值低於新臺幣參億元時，經理公司應將淨資產價值及受益人人數告知申購人。	配合本基金發行各類型受益權單位而修訂文字。明訂各類型受益權單位於計算合計金額時均以美元作為基準貨幣。

條次	瀚亞 2031 目標日期收益成長多重資產證券投資信託基金證券投資信託契約條文	條次	開放式平衡型基金信託契約範本	說明
	併計算。			
第二十一項	<p>經理公司應於本基金公開說明書中揭露：</p> <p>(一)「本基金受益權單位分別以美元及人民幣做為計價貨幣」等內容。</p> <p>(二)本基金各類型受益權單位之面額及各類型受益權單位與基準受益權單位之換算比率。</p>		(新增)	配合本基金發行各類型受益權單位，明訂各類型受益權單位之計價貨幣及各類型受益權單位與基準受益權單位換算比率等資訊應於公開說明書揭露。
第十三條	基金保管機構之權利、義務與責任	第十三條	基金保管機構之權利、義務與責任	
第二項	<p>基金保管機構及其委託之國外受託保管機構應依證券投資信託及顧問法相關法令或本基金在國外之資產所在國或地區有關法令、本契約之規定暨金管會之指示，以善良管理人之注意義務及忠實義務，辦理本基金之開戶、保管、處分及收付本基金之資產及本基金 B 類型各計價幣別受益權單位可分配收益專戶之款項，除本契約另有規定外，不得為自己、其代理人、代表人、受僱人或任何第三人謀取利益。其代理人、代表人或受僱人履行本契約規定之義務，有故意或過失時，基金保管機構應與自己之故意或過失，負同一責任。基金保管機構因故意或過失違反法令或本契約約定，致生損害於本基金之資產者，基金保管機構應對本基金負損害賠償責任。</p>	第二項	<p>基金保管機構應依證券投資信託及顧問法相關法令、本契約之規定暨金管會之指示，以善良管理人之注意義務及忠實義務，辦理本基金之開戶、保管、處分及收付本基金之資產及本基金可分配收益專戶之款項，除本契約另有規定外，不得為自己、其代理人、代表人、受僱人或任何第三人謀取利益。其代理人、代表人或受僱人履行本契約規定之義務，有故意或過失時，基金保管機構應與自己之故意或過失，負同一責任。基金保管機構因故意或過失違反法令或本契約約定，致生損害於本基金之資產者，基金保管機構應對本基金負損害賠償責任。</p>	<p>本基金投資國內外，配合基金保管機構及其委託之國外受託保管機構應遵守投資所在國或地區之法令規定，酌修部分文字。同時，配合 B 類型各計價幣別受益權單位發行而修訂文字。</p>
第四項	<p>基金保管機構得委託國外金融機構為本基金國外受託保管機構，與經理公司指定之國外證券經紀商進行國外證券買賣交割手續，並保管本基金存放於國外之資產，及行使與該資產有關之權利。基金保管機構對國外受託保管機構之選任、監督及指示，依下列規定為之：</p> <p>(一)基金保管機構對國外受託保管機構之選任，應經經理公司同意。</p> <p>(二)基金保管機構對國外受託保管機構之選任或指示，因故意或過失而致本基金生損害者，應負賠償責任。</p>		(新增) ※以下項次調整。	<p>本基金投資國內外，故增訂基金保管機構對國外受託保管機構之選任、監督及指示規定，以下項次依序調整。</p>

條次	瀚亞 2031 目標日期收益成長多重資產證券投資信託基金證券投資信託契約條文	條次	開放式平衡型基金信託契約範本	說明
	(三)國外受託保管機構如因解散、破產或其他事由而不能繼續保管本基金國外資產者，基金保管機構應即另覓適格之國外受託保管機構。國外受託保管機構之更換，應經經理公司同意。			
第五項	基金保管機構依本契約規定應履行之責任與義務，如委由國外受託保管機構處理者，基金保管機構就國外受託保管機構之故意或過失，應與自己之故意或過失負同一責任，如因而致損害本基金之資產時，基金保管機構應負賠償責任。國外受託保管機構之報酬由基金保管機構負擔。		(新增) ※以下項次依序調整。	本基金投資國內外，故增訂基金保管機構委任國外受託保管機構時應負之責任範圍，以下項次依序調整。
第六項	基金保管機構得為履行本契約之義務，透過證券集中保管事業、票券集中保管事業、中央登錄公債、投資所在國或地區相關證券交易所、結算機構、銀行間匯款及結算系統、一般通訊系統等機構或系統處理或保管基金相關事務。但如有可歸責前述機構或系統之事由致本基金受損害，除基金保管機構有故意或過失者，基金保管機構不負賠償責任，但基金保管機構應代為追償。	第四項	基金保管機構得為履行本契約之義務，透過證券集中保管事業、票券集中保管事業、中央登錄公債、投資所在國相關證券交易所、結算機構、銀行間匯款及結算系統、一般通訊系統等機構或系統處理或保管基金相關事務。但如有可歸責前述機構或系統之事由致本基金受損害，除基金保管機構有故意或過失者，基金保管機構不負賠償責任，但基金保管機構應代為追償。	酌修文字。
第七項	基金保管機構得依證券投資信託及顧問法及其他投資所在國或地區證券市場相關法令之規定，複委任證券集中保管事業代為保管本基金購入之有價證券或證券相關商品並履行本契約之義務，有關費用由基金保管機構負擔。	第五項	基金保管機構得依證券投資信託及顧問法及其他相關法令之規定，複委任證券集中保管事業代為保管本基金購入之有價證券或證券相關商品並履行本契約之義務，有關費用由基金保管機構負擔。 【保管費採固定費率者適用】 基金保管機構得依證券投資信託及顧問法及其他相關法令之規定，複委任證券集中保管事業代為保管本基金購入之有價證券或證券相關商品並履行本契約之義務。 【保管費採變動費率者適用】	本基金投資國外，修訂部份文字。 本基金保管費採固定費率，爰刪除契約範本有關變動費率之規定。
第八項	基金保管機構應依經理公司提供之收益分配數據，擔任本基金 B 類型各計價幣別受益權單位收益分配之給付人，執行收益分配之事務。	第六項	基金保管機構應依經理公司提供之收益分配數據，擔任本基金收益分配之給付人與扣繳義務人，執行收益分配之事務。	配合本基金發行類型修訂文字。且基金保管機構僅執行 B 類型各計價幣別受益權單位之收益分配給付，並未擔任扣繳義務人。

條次	瀚亞 2031 目標日期收益成長多重資產證券投資信託基金證券投資信託契約條文	條次	開放式平衡型基金信託契約範本	說明
第九項	<p>基金保管機構僅得於下列情況下，處分本基金之資產：</p> <p>(一)依經理公司指示而為下列行為：</p> <ol style="list-style-type: none"> 1. 因投資決策所需之投資組合調整。 2. 為從事證券相關商品交易所需之保證金帳戶調整或支付權利金。 3. 給付依本契約第十條約定應由本基金負擔之款項。 4. 給付依本契約應分配予 <u>B 類型各計價幣別受益權單位</u>之受益人之可分配收益。 5. 給付受益人買回其受益憑證之買回價金。 <p>(二)於本契約終止，清算本基金時，依各類型受益權比例分派予各該類型受益權單位受益人其所應得之資產。</p> <p>(三)依法令強制規定處分本基金之資產。</p>	第七項	<p>基金保管機構僅得於下列情況下，處分本基金之資產：</p> <p>(一)依經理公司指示而為下列行為：</p> <ol style="list-style-type: none"> (1) 因投資決策所需之投資組合調整。 (2) 為從事證券相關商品交易所需之保證金帳戶調整或支付權利金。 (3) 給付依本契約第十條約定應由本基金負擔之款項。 (4) 給付依本契約應分配予受益人之可分配收益。 (5) 給付受益人買回其受益憑證之買回價金。 <p>(二)於本契約終止，清算本基金時，依受益權比例分派予受益人其所應得之資產。</p> <p>(三)依法令強制規定處分本基金之資產。</p>	配合各類型各計價幣別受益權單位發行而修訂文字。
第十一項	<p>基金保管機構應將其所知經理公司違反本契約或有關法令之事項，或有違反之虞時，通知經理公司應依本契約或有關法令履行其義務，其有損害受益人權益之虞時，應即向金管會申報，並抄送同業公會。但非因基金保管機構之故意或過失而不知者，不在此限。<u>國外受託保管機構如有違反國外受託保管契約之約定時，基金保管機構應即通知經理公司並為必要之處置。但非因基金保管機構之故意或過失而不知者，不在此限。</u></p>	第九項	<p>基金保管機構應將其所知經理公司違反本契約或有關法令之事項，或有違反之虞時，通知經理公司應依本契約或有關法令履行其義務，其有損害受益人權益之虞時，應即向金管會申報，並抄送同業公會。但非因基金保管機構之故意或過失而不知者，不在此限。</p>	本基金投資國內外，故增訂國外受託保管機構違反國外受託保管契約時之處理。
第十五項	<p>基金保管機構及國外受託保管機構除依法令規定、金管會指示或本契約另有訂定外，不得將本基金之資料訊息及其他保管事務有關之內容提供予他人。其董事、監察人、經理人、業務人員及其他受僱人員，亦不得以職務上所知悉之消息從事有價證券買賣之交易活動或洩露予他人。</p>	第十三項	<p>基金保管機構除依法令規定、金管會指示或本契約另有訂定外，不得將本基金之資料訊息及其他保管事務有關之內容提供予他人。其董事、監察人、經理人、業務人員及其他受僱人員，亦不得以職務上所知悉之消息從事有價證券買賣之交易活動或洩露予他人。</p>	本基金投資國內外，故增訂國外受託保管機構之規定。
第十六項	<p>本基金不成立時，基金保管機構應</p>	第十四項	<p>本基金不成立時，基金保管機構應</p>	因本基金受益權單位均以

條次	瀚亞 2031 目標日期收益成長多重資產證券投資信託基金證券投資信託契約條文	條次	開放式平衡型基金信託契約範本	說明
	依經理公司之指示，於本基金不成立日起十個營業日內，將申購價金及其利息退還申購人。但有關匯費由經理公司負擔。		依經理公司之指示，於本基金不成立日起十個營業日內，將申購價金及其利息退還申購人。但有關掛號郵費或匯費由經理公司負擔。	外幣計價，故基金保管機構退還申購價金及利息均以匯款方式為之，故刪除掛號郵費等文字。
第十四條	運用本基金投資證券及從事證券相關商品交易之基本方針及範圍	第十四條	運用本基金投資證券及從事證券相關商品交易之基本方針及範圍	
第一項	<p>經理公司應以分散風險、確保基金之安全，並積極追求長期之投資利得及維持收益之安定為目標。以誠信原則及專業經營方式，依下列規範進行投資。本基金可投資之國家（或地區），詳見公開說明書。</p> <p>(一) 本基金投資於中華民國境內外幣計價之政府公債、公司債（含無擔保公司債、次順位公司債）、可轉換公司債、交換公司債、附認股權公司債、承銷中公司債、金融債券（含次順位金融債券）、證券投資信託基金受益憑證（含指數股票型基金、反向型 ETF、商品 ETF 及槓桿型 ETF）、經金管會核准於國內募集發行之國際金融組織債券。</p> <p>(二) 本基金投資之外國有價證券，包括：</p> <ol style="list-style-type: none"> 1. 於外國證券集中交易市場及經金管會核准之店頭市場交易之股票（含承銷股票及特別股）、存託憑證（Depositary Receipts）、認購（售）權證或認股權憑證（Warrants）、參與憑證（Participatory Notes）、不動產投資信託受益證券（REITs）及封閉式基金受益憑證、基金股份、投資單位，及追蹤、模擬或複製指數表現之 ETF（含 ETF、反向型 ETF、商品 ETF 及槓桿型 ETF）。 2. 由外國政府或機構所保證或發行之債券（含政府公債、公司債、轉換公司債、附認股權公司債、交換公司 	第一項	<p>經理公司應以分散風險、確保基金之安全，並積極追求長期之投資利得及維持收益之安定為目標。以誠信原則及專業經營方式，將本基金投資於_____之股票、債券及其他固定收益證券為主。原則上，本基金自成立日起三個月後，投資於上揭資產之金額應達基金淨資產價值之百分之七十以上，其中投資於股票金額占基金淨資產價值之百分之_____以下且不得低於百分之十。</p>	明定本基金投資方針及範圍。

條次	瀚亞 2031 目標日期收益成長多重資產證券投資信託基金證券投資信託契約條文	條次	開放式平衡型基金信託契約範本	說明
	<p>債、金融債券、符合美國 Rule 144A 規定之債券、金融資產證券化之受益證券或資產基礎證券及不動產資產信託受益證券)。</p> <p>3. 經金管會核准或申報生效得募集及銷售之外國基金管理機構所發行或經理之基金受益憑證、基金股份或投資單位。</p> <p>(三)原則上，本基金自成立日起六個月(含)後，投資於股票(含承銷股票、特別股及存託憑證)、基金受益憑證(含 ETF、反向型 ETF、商品 ETF 及槓桿型 ETF)、不動產投資信託基金受益證券(REITs)及債券(含其他固定收益證券)之總金額應達本基金淨資產價值之百分之七十以上；投資於前開任一資產種類之總金額不得高於本基金淨資產價值之百分之七十(含)；投資於外國有價證券之總金額不得低於本基金淨資產價值之百分之六十(含)；投資所在國或地區之國家主權評等機構評定等級者，投資該國或地區之政府債券及其他債券總金額，不得超過本基金淨資產價值之百分之三十；自成立日起屆滿六個月後，投資於買賣斷債券之總金額不得低於本基金淨資產價值之百分之五十(含)；自成立日起屆滿六個月後至 2031 年 12 月 31 日止，投資於股票型資產(含股票、股票型基金、股票型 ETF)之總金額不得高於本基金淨資產價值之百分之五十(含)；自 2032 年 1 月 1 日起，不得投資於股票型資產(含股票、股票型基金、股票型 ETF)；本基金投資策略詳如公開說明書。</p>			

條次	瀚亞 2031 目標日期收益成長多重資產證券投資信託基金證券投資信託契約條文	條次	開放式平衡型基金信託契約範本	說明
	<p>(四)本基金投資之債券，不含以國內有價證券、本國上市、上櫃公司於海外發行之有價證券、國內證券投資信託事業於海外發行之基金受益憑證、未經金管會核准或申報生效得募集及銷售之境外基金為連結標的之連動型或結構型債券。</p> <p>(五)但依經理公司之專業判斷，在特殊情形下，為分散風險、確保基金安全之目的，得不受前述投資比例之限制。所謂特殊情形，係指下列情形之一：</p> <ol style="list-style-type: none"> 1. 本契約終止前一個月。 2. 任一或合計投資達本基金淨資產價值百分之二十以上之投資所在國或地區發生政治、經濟或社會情勢之重大變動、法令政策變更或有不可抗力情事，致有影響該國或區域經濟發展及金融市場安定之虞等情形。 3. 任一或合計投資達本基金淨資產價值百分之二十以上之投資所在國或地區因實施外匯管制導致無法匯兌。 <p>(六)俟前款第 2、3 目所述特殊情形結束後三十個營業日內，經理公司應立即調整，以符合第(三)款之比例限制。</p>			
第二項	經理公司得以現金、存放於銀行(含基金保管機構)、從事債券附買回交易或買入短期票券或其他經金管會規定之方式保持本基金之資產，並指示基金保管機構處理。上開資產存放之銀行、債券附買回交易之交易對象及短期票券發行人、保證人、承兌人或標的物之信用評等，應符合金管會核准或認可之信用評等機構評等達一定等級以上。	第二項	經理公司得以現金、存放於銀行、從事債券附買回交易或買入短期票券或其他經金管會規定之方式保持本基金之資產，並指示基金保管機構處理。上開資產存放之銀行、債券附買回交易交易對象及短期票券發行人、保證人、承兌人或標的物之信用評等，應符合金管會核准或認可之信用評等機構評等達一定等級以上者。	酌修文字。
第三項	經理公司運用本基金為上市或上櫃有價證券投資，除法令另有規定外，應委託國內外證券經紀商，在	第三項	三、經理公司運用本基金為上市或上櫃有價證券投資，除法令另有規定外，應委託證券經紀商，在集中	配合本基金投資外國有價證券酌修文字。

條次	瀚亞 2031 目標日期收益成長多重資產證券投資信託基金證券投資信託契約條文	條次	開放式平衡型基金信託契約範本	說明
	投資所在國或地區集中交易市場或證券商營業處所，為現款現貨交易，並指示基金保管機構辦理交割。		交易市場或證券商營業處所，為現款現貨交易，並指示基金保管機構辦理交割。	
第四項	經理公司依前項規定委託國內外證券經紀商交易時，得委託與經理公司、基金保管機構或國外受託保管機構有利害關係並具有證券經紀商資格者或基金保管機構或國外受託保管機構之經紀部門為之，但支付該證券經紀商（或經紀部門）之佣金不得高於投資所在國或地區一般證券經紀商。	第四項	經理公司依前項規定委託證券經紀商交易時，得委託與經理公司、基金保管機構有利害關係並具有證券經紀商資格者或基金保管機構之經紀部門為之，但支付該證券經紀商之佣金不得高於一般證券經紀商。	同上。
第五項	經理公司運用本基金為政府公債（含交換公債）、公司債（含次順位公司債、無到期日次順位公司債、無擔保公司債、轉換公司債、附認股權公司債、交換公司債及承銷中之公司債）或金融債券（含次順位金融債券、無到期日次順位金融債券及承銷中之金融債券）投資，應以現款現貨交易為之，並指示基金保管機構辦理交割。	第五項	經理公司運用本基金為公債、公司債或金融債券投資，應以現款現貨交易為之，並指示基金保管機構辦理交割。	配合投資範圍，修訂文字，使文義明確。
第六項	經理公司得為避險或增加投資效率之目的，運用本基金資產從事衍生自股票、股價指數、指數股票型基金（ETF）、債券、債券指數、利率、利率指數之期貨或選擇權及利率交換交易等證券相關商品交易。但從事前開證券相關商品交易均須符合「證券投資信託事業運用證券投資信託基金從事證券相關商品交易應行注意事項」及其他金管會或中央銀行所訂之相關規定。	第六項	經理公司為避險需要或增加投資效率，得運用本基金從事_____等證券相關商品之交易。	明訂本基金得從事證券相關商品交易之範圍及應遵守之規範。
第七項	經理公司得為避險目的，利用換匯、遠期外匯、換匯換利交易及一籃子貨幣避險交易（Proxy Basket Hedge）（含換匯、遠期外匯、換匯換利及匯率選擇權等）等交易方式，處理本基金資產之匯入匯出，並應符合中華民國中央銀行及金管會之相關規定，如因有關法令或相關規定修改者，從其規定。		（新增） ※以下項次依序調整。	明訂匯率避險之方式及應遵守之規範。以下項次依序調整。
第八項	經理公司應依有關法令及本契約規定，運用本基金，除金管會另有	第七項	經理公司應依有關法令及本契約規定，運用本基金，除金管會另有	

條次	瀚亞 2031 目標日期收益成長多重資產證券投資信託基金證券投資信託契約條文	條次	開放式平衡型基金信託契約範本	說明
	<p>規定外，應遵守下列規定：</p> <p>(一)不得投資於結構式利率商品、未上市、未上櫃股票或私募之有價證券。但以原股東身分認購已上市、上櫃之現金增資股票或經金管會核准或申報生效承銷有價證券，不在此限。</p> <p>(二)不得投資於國內未上市或未上櫃之次順位公司債及次順位金融債券。</p> <p>(三)不得為放款或提供擔保。</p> <p>(四)不得從事證券信用交易。</p> <p>(五)不得對經理公司自身經理之其他各基金、共同信託基金、全權委託帳戶或自有資金買賣有價證券帳戶間為證券或證券相關商品交易行為，但經由集中交易市場或證券商營業處所委託買賣成交，且非故意發生相對交易之結果者，不在此限。</p> <p>(六)不得投資於經理公司或與經理公司有利害關係之公司所發行之證券，但不包含基金受益憑證、基金股份或單位信託。</p> <p>(七)除經受益人請求買回或因本基金全部或一部不再存續而收回受益憑證外，不得運用本基金之資產買入本基金之受益憑證。</p> <p>(八)投資於任一上市或上櫃公司股票（含承銷股票及特別股）、存託憑證及公司債（含次順位公司債、無到期日次順位公司債、無擔保公司債、轉換公司債、交換公司債、附認股權公司債及承銷中之公司債）或金融債券（含次順位金融債券、無到期日次順位金融債券及承銷中之金融債券）之總金額，不得超過本基金淨資產價值之百分之十。上開次順位公司債應符合金管會核准或認可之信</p>		<p>規定外，應遵守下列規定：</p> <p>(一)不得投資於結構式利率商品、未上市、未上櫃股票或私募之有價證券。但以原股東身分認購已上市、上櫃之現金增資股票或經金管會核准或申報生效承銷有價證券，不在此限；</p> <p>(二)不得投資於未上市或未上櫃之次順位公司債及次順位金融債券；</p> <p>(三)不得為放款或提供擔保，但符合證券投資信託基金管理辦法第十條之一規定者，不在此限；</p> <p>(四)不得從事證券信用交易；</p> <p>(五)不得對經理公司自身經理之其他各基金、共同信託基金、全權委託帳戶或自有資金買賣有價證券帳戶間為證券或證券相關商品交易行為，但經由集中交易市場或證券商營業處所委託買賣成交，且非故意發生相對交易之結果者，不在此限；</p> <p>(六)不得投資於經理公司或與經理公司有利害關係之公司所發行之證券；</p> <p>(七)除經受益人請求買回或因本基金全部或一部不再存續而收回受益憑證外，不得運用本基金之資產買入本基金之受益憑證；</p> <p>(八)投資於任一上市或上櫃公司股票及公司債（含次順位公司債）或金融債券（含次順位金融債券）之總金額，不得超過本基金淨資產價值之百分之十；投資於任一公司所發行之次順位公司債之總額，不得超過該公司該次（如有分券指分券後）所發行之次順位公司債總額之百分之十。上開次順位公司債應符合金管會核准或認可之信用評等機構評等達一定等級以上者；</p>	<p>第(三)款：本基金無放款或提供擔保之情形，故刪除本款但書規定。</p> <p>第(六)款：參照金管會 94 年 3 月 7 日金管證四字第 0930158658 號函所放寬之內容，明訂本基金可投資於經理公司或與經理公司有利害關係公司所發行之受益憑證、基金股份或單位信託。</p> <p>第(八)款：配合本基金可投資之股票債券種類修訂。。</p>

條次	瀚亞 2031 目標日期收益成長多重資產證券投資信託基金證券投資信託契約條文	條次	開放式平衡型基金信託契約範本	說明
	<p>用評等機構評等達一定等級以上者。</p> <p>(九)投資於任一上市或上櫃公司股票及存託憑證所表彰之股份總額，不得超過該公司已發行股份總數之百分之十；所經理之全部基金投資於任一上市或上櫃公司股票及存託憑證所表彰之股份總額，不得超過該公司已發行股份總數之百分之十。</p> <p>(十)投資於任一公司所發行無擔保公司債，該債券應取具<u>投資等級</u>以上之信用評等。</p> <p>(十一)投資於任一公司所發行無擔保公司債（含轉換公司債、交換公司債及附認股權公司債）之總額，不得超過該公司所發行無擔保公司債總額之百分之十。</p> <p>(十二)投資於任一上市或上櫃公司承銷股票之總數，不得超過該次承銷總數之百分之一。</p> <p>(十三)經理公司所經理之全部基金，投資於同一次承銷股票之總數，不得超過該次承銷總數之百分之三。</p> <p>(十四)不得將本基金持有之有價證券借予他人。</p> <p>(十五)除投資於指數股票型基金受益憑證外，不得投資於市價為前一營業日淨資產價值百分之九十以上之上市基金受益憑證。</p> <p>(十六)投資於<u>證券交易市場交易之反向型 ETF、商品 ETF 及槓桿型 ETF</u>之總金額，不得超過<u>本基金淨資產價值之百分之十</u>；加計投資其他基金受益憑證之總金額，不得超過</p>		<p>(九)投資於任一上市或上櫃公司股票之股份總額，不得超過該公司已發行股份總數之百分之十；所經理之全部基金投資於任一上市或上櫃公司股票之股份總額，不得超過該公司已發行股份總數之百分之十；</p> <p>(十)投資於任一公司所發行無擔保公司債，該債券應取具<u> </u>等級以上之信用評等；</p> <p>(十一)投資於任一公司所發行無擔保公司債之總額，不得超過該公司所發行無擔保公司債總額之百分之十；</p> <p>(十二)投資於任一上市或上櫃公司承銷股票之總數，不得超過該次承銷總數之百分之一；</p> <p>(十三)經理公司所經理之全部基金，投資於同一次承銷股票之總數，不得超過該次承銷總數之百分之三；</p> <p>(十四)不得將本基金持有之有價證券借予他人。<u>但符合證券投資信託基金管理辦法第十四條及第十四條之一規定者，不在此限；</u></p> <p>(十五)除投資於指數股票型基金受益憑證外，不得投資於市價為前一營業日淨資產價值百分之九十以上之上市基金受益憑證；</p> <p>(十六)投資於基金受益憑證之總金額，不得超過<u>本基金淨資產價值之百分之二十</u>；</p>	<p>第(九)款：存託憑證所表彰之股份應計入比例限制。</p> <p>第(十)款：因本基金擬不投資高收益債券，增訂無擔保公司債之相關信用評等規定。</p> <p>第(十四)款：本基金不將持有之有價證券出借。</p> <p>第(十六)款：依據金管會 107 年 8 月 3 日金管證投字第 1070327025 號令，規定投資於反向型 ETF、商品 ETF 及槓桿型 ETF 之上限。並依證券投資信託基</p>

條次	瀚亞 2031 目標日期收益成長多重資產證券投資信託基金證券投資信託契約條文	條次	開放式平衡型基金信託契約範本	說明
	<p>本基金淨資產價值之百分之七十；且除上述<u>反向型 ETF、商品 ETF 及槓桿型 ETF 之投資限額外</u>，投資於<u>任一基金受益憑證之總金額</u>，不得超過本基金淨資產價值之百分之三十。</p> <p>(十七)投資於任一基金之受益權單位總數，不得超過被投資基金已發行受益權單位總數之百分之十；所經理之全部基金投資於任一基金受益權單位總數，不得超過被投資基金已發行受益權單位總數之百分之二十。</p> <p>(十八)委託單一證券商買賣股票金額，不得超過本基金當年度買賣股票總金額之百分之三十，但基金成立未滿一個完整會計年度者，不在此限。</p> <p>(十九)投資於經理公司經理之基金時，不得收取經理費；<u>除 ETF 外，投資於所屬集團管理之基金受益憑證，集團基金受益憑證之經理費應至少減半計收（即退還五成以上），且投資經理公司本身及集團之基金受益憑證不得收取申購或買回費。</u></p> <p>(二十)不得轉讓或出售本基金所購入股票發行公司股東會委託書。</p> <p>(二十一)投資於任一公司所發行公司債（含無擔保公司債、次順位公司債、無到期日次順位公司債、轉換公司債、交換公司債、附認股權公司債及承銷中之公司債）之總金額，不得超過本基金淨資產價值之百分之十；投資於任一公司所發行次順位公司債或無到期日次順位公司債之總額，不得超過該公司該次（如有分券指分券後）所發行次順位公司債或無到期日</p>		<p>(十七)投資於任一基金之受益權單位總數，不得超過被投資基金已發行受益權單位總數之百分之十；所經理之全部基金投資於任一基金受益權單位總數，不得超過被投資基金已發行受益權單位總數之百分之二十；</p> <p>(十八)委託單一證券商買賣股票金額，不得超過本基金當年度買賣股票總金額之百分之三十，但基金成立未滿一個完整會計年度者，不在此限；</p> <p>(十九)投資於本證券投資信託事業經理之基金時，不得收取經理費；</p> <p>(二十)不得轉讓或出售本基金所購入股票發行公司股東會委託書；</p> <p>(新增) ※以下款次依序調整。</p>	<p>金管理辦法第 31 條之 1 修正。</p> <p>第(十九)款：文字修訂；並依據金管會 105 年 12 月 1 日金管證投字第 10500485095 號令，明訂投資於所屬集團管理之基金受益憑證時，經理費之收取限制。</p> <p>第(二十一)款：增訂投資任一公司所發行公司債之限制。</p>

條次	瀚亞 2031 目標日期收益成長多重資產證券投資信託基金證券投資信託契約條文	條次	開放式平衡型基金信託契約範本	說明
	<p><u>次順位公司債總額之百分之十；所投資之無到期日次順位公司債應以國內外之銀行業、票券業、信託業、保險業、證券業、期貨業或金融控股公司等金融機構募集發行者為限。</u></p> <p>(二十二)投資於任一公司發行、保證或背書之短期票券及有價證券總金額，不得超過本基金淨資產價值之百分之十。<u>但投資於基金受益憑證者，不在此限。</u></p> <p>(二十三)投資於任一銀行所發行之股票及金融債券（含次順位金融債券、無到期日次順位金融債券及承銷中金融債券）之總金額，不得超過本基金淨資產價值之百分之十，投資於任一銀行所發行金融債券（含次順位金融債券、無到期日次順位金融債券及承銷中金融債券）之總金額，不得超過該銀行所發行金融債券總額之百分之十；投資於任一銀行所發行次順位金融債券或無到期日次順位金融債券之總額，不得超過該銀行該次（如有分券指分券後）所發行次順位金融債券或無到期日次順位金融債券總額之百分之十；<u>上開次順位金融債券應符合金管會核准或認可之信用評等機構評等達一定等級以上者；所投資之無到期日次順位金融債券應以國內外之銀行業、票券業、信託業、保險業、證券業、期貨業或金融控股公司等金融機構募集發行者為限。</u></p> <p>(二十四)投資於無到期日次順位債券總金額，不得超過本基</p>		<p>(二十二)投資於任一公司發行、保證或背書之短期票券總金額，不得超過本基金淨資產價值之百分之十，<u>並不得超過新臺幣五億元；</u></p> <p>(二十二)投資任一銀行所發行股票及金融債券（含次順位金融債券）之總金額，不得超過本基金淨資產價值之百分之十；投資於任一銀行所發行金融債券（含次順位金融債券）之總金額，不得超過該銀行所發行金融債券總額之百分之十；投資於任一銀行所發行次順位金融債券之總額，不得超過該銀行該次（如有分券指分券後）所發行次順位金融債券總額之百分之十。<u>上開次順位金融債券應符合金管會核准或認可之信用評等機構評等達一定等級以上者；</u></p> <p>(新增) ※以下款次依序調整。</p>	<p>第(二十二)款：依證券投資信託基金管理辦法第10條第1項第17款修正。</p> <p>第(二十三)款：增訂本款限制之金融債券所包含之金融債券態樣。</p> <p>第(二十四)款：依據金管會107年8月3日金管證投字第1070327025號令，規定投資於無到期日次順位債券之投資限制。</p>

條次	瀚亞 2031 目標日期收益成長多重資產證券投資信託基金證券投資信託契約條文	條次	開放式平衡型基金信託契約範本	說明
	<p><u>金淨資產價值之百分之十，並應以國內外之銀行業、票券業、信託業、保險業、證券業、期貨業或金融控股公司等金融機構募集發行者為限。</u></p> <p>(二十五)投資於任一經金管會核准於我國境內募集發行之國際金融組織所發行之國際金融組織債券之總金額不得超過本基金淨資產價值之百分之十，及不得超過該國際金融組織於我國境內所發行國際金融組織債券總金額之百分之十。</p> <p>(二十六)投資於任一受託機構或特殊目的公司發行之受益證券或資產基礎證券之總額，不得超過該受託機構或特殊目的公司該次（如有分券指分券後）發行之受益證券或資產基礎證券總額之百分之十；亦不得超過本基金淨資產價值之百分之十。上開受益證券或資產基礎證券應符合經金管會核准或認可之信用評等機構評等達一定等級以上。</p> <p>(二十七)投資於任一創始機構發行之股票、公司債、金融債券及將金融資產信託與受託機構或讓與特殊目的公司發行之受益證券或資產基礎證券之總金額，不得超過本基金淨資產價值之百分之十。上開受益證券或資產基礎證券應符合經金管會核准或認可之信用評等機構評等達一定等級以上。</p> <p>(二十八)經理公司與受益證券或資產基礎證券之創始機構、受託機構或特殊目的公司之任一機構具有證券投資</p>		<p>(二十三)投資於任一經金管會核准於我國境內募集發行之國際金融組織所發行之國際金融組織債券之總金額不得超過本基金淨資產價值之百分之十，及不得超過該國際金融組織於我國境內所發行國際金融組織債券總金額之百分之十；</p> <p>(二十四)投資於任一受託機構或特殊目的公司發行之受益證券或資產基礎證券之總額，不得超過該受託機構或特殊目的公司該次（如有分券指分券後）發行之受益證券或資產基礎證券總額之百分之十；亦不得超過本基金淨資產價值之百分之十。上開受益證券或資產基礎證券應符合經金管會核准或認可之信用評等機構評等達一定等級以上者；</p> <p>(二十五)投資於任一創始機構發行之股票、公司債、金融債券及將金融資產信託與受託機構或讓與特殊目的公司發行之受益證券或資產基礎證券之總金額，不得超過本基金淨資產價值之百分之十。上開受益證券或資產基礎證券應符合經金管會核准或認可之信用評等機構評等達一定等級以上；</p> <p>(二十六)經理公司與受益證券或資產基礎證券之創始機構、受託機構或特殊目的公司之任一機構具有證券投資</p>	

條次	瀚亞 2031 目標日期收益成長多重資產證券投資信託基金證券投資信託契約條文	條次	開放式平衡型基金信託契約範本	說明
	<p>信託基金管理辦法第十一條第一項所稱利害關係公司之關係者，經理公司不得運用基金投資於該受益證券或資產基礎證券。</p> <p>(二十九)投資於任一受託機構發行之不動產投資信託基金之受益權單位總數，不得超過該不動產投資信託基金已發行受益權單位總數之百分之十；上開不動產投資信託基金應符合金管會核准或認可之信用評等機構評等達一定等級以上者。</p> <p>(三十)投資於任一受託機構發行之不動產資產信託受益證券之總額，不得超過該受託機構該次（如有分券指分券後）發行之不動產資產信託受益證券總額之百分之十。上開受益證券或資產基礎證券應符合金管會核准或認可之信用評等機構評等達一定等級以上。</p> <p>(三十一)投資於任一受託機構發行之不動產投資信託基金受益證券及不動產資產信託受益證券之總金額，不得超過本基金淨資產價值之百分之十。</p> <p>(三十二)投資於任一委託人將不動產資產信託與受託機構發行之不動產資產信託受益證券、將金融資產信託與受託機構或讓與特殊目的公司發行之受益證券或資產基礎證券，及其所發行之股票、公司債、金融債券之總金額，不得超過本基金淨資產價值之百分之十。</p> <p>(三十三)經理公司與不動產投資信託基金受益證券之受託機</p>		<p>信託基金管理辦法第十一條第一項所稱利害關係公司之關係者，經理公司不得運用基金投資於該受益證券或資產基礎證券；</p> <p>(二十七)投資於任一受託機構發行之不動產投資信託基金之受益權單位總數，不得超過該不動產投資信託基金已發行受益權單位總數之百分之十；上開不動產投資信託基金應符合金管會核准或認可之信用評等機構評等達一定等級以上者；</p> <p>(二十八)投資於任一受託機構發行之不動產資產信託受益證券之總額，不得超過該受託機構該次（如有分券指分券後）發行之不動產資產信託受益證券總額之百分之十。上開不動產資產信託受益證券應符合金管會核准或認可之信用評等機構評等達一定等級以上者；</p> <p>(二十九)投資於任一受託機構發行之不動產投資信託基金受益證券及不動產資產信託受益證券之總金額，不得超過本基金淨資產價值之百分之十。</p> <p>(三十)投資於任一委託人將不動產資產信託與受託機構發行之不動產資產信託受益證券、將金融資產信託與受託機構或讓與特殊目的公司發行之受益證券或資產基礎證券，及其所發行之股票、公司債、金融債券之總金額，不得超過本基金淨資產價值之百分之十；</p> <p>(三十一)經理公司與不動產投資信託基金受益證券之受託機</p>	

條次	瀚亞 2031 目標日期收益成長多重資產證券投資信託基金證券投資信託契約條文	條次	開放式平衡型基金信託契約範本	說明
	<p>構或不動產資產信託受益證券之受託機構或委託人具有證券投資信託基金管理辦法第十一條第一項所稱利害關係公司之關係者，經理公司不得運用本基金投資於該不動產投資信託基金受益證券或不動產資產信託受益證券。</p> <p><u>(三十四)不得投資於私募之有價證券，但投資於符合美國 Rule 144A 規定之債券，不在此限，惟其投資總金額不得超過本基金淨資產價值之百分之十五。</u></p> <p><u>(三十五)投資於認購（售）權證或認股權憑證總金額，不得超過本基金淨資產價值之百分之五。</u></p> <p><u>(三十六)投資於投資認購（售）權證或認股權憑證其所表彰股票之股份總額，應與所持有該認購（售）權證或認股權憑證之標的證券發行公司發行之股票（含承銷股票及存託憑證所表彰之股份）合併計算，不得超過該標的證券公司已發行股份總數之百分之十；所經理之全部基金投資認購（售）權證或認股權憑證其所表彰股票之股份總額，應與所持有該認購（售）權證或認股權憑證之標的證券公司發行之股票（含承銷股票及存託憑證所表彰之股份）合併計算，不得超過該標的證券公司已發行股份總數之百分之十。惟認購權證、認股權憑證與認售權證之股份總額得相互沖抵（Netting），以合併計算得投資之比率上限。</u></p> <p><u>(三十七)不得為經金管會規定之其</u></p>		<p>構或不動產資產信託受益證券之受託機構或委託人具有證券投資信託基金管理辦法第十一條第一項所稱利害關係公司之關係者，經理公司不得運用基金投資於該不動產投資信託基金受益證券或不動產資產信託受益證券；</p> <p><u>(新增)</u> ※以下款次依序調整。</p> <p><u>(新增)</u> ※以下款次依序調整。</p> <p><u>(新增)</u> ※以下款次依序調整。</p> <p><u>(三十二)不得為經金管會規定之其</u></p>	<p>第(三十四)款：依金管會 107 年 9 月 27 日金管證投字第 10703350501 號令明訂投資於符合美國 Rule 144A 規定之債券限制。</p> <p>第(三十五)款：依金管會 107 年 8 月 3 日金管證投字第 1070327025 號令增訂。</p> <p>第(三十六)款：同上。</p>

條次	瀚亞 2031 目標日期收益成長多重資產證券投資信託基金證券投資信託契約條文	條次	開放式平衡型基金信託契約範本	說明
	他禁止或限制事項。		他禁止或限制事項。	
第九項	前項所稱各基金及所經理之全部基金，包括經理公司募集或私募之證券投資信託基金。	第八項	前項第五款所稱各基金，第九款、第十三款及第十七款所稱所經理之全部基金，包括經理公司募集或私募之證券投資信託基金及期貨信託基金；第二十四款及第二十五款不包括經金管會核定為短期票券之金額。	文字修訂，使條文精簡。經理公司未經營期貨信託基金業務，故刪除期貨信託基金等文字，及配合項次調整酌修文字。
第十項	第八項各款規定比例及金額之限制，如因有關法令或相關規定修正者，從其規定。	第九項	第七項(八)至第(九)款、第(十一)至第(十三)款、第(十五)至第(十八)款、第(二十一)至第(二十五)款及第(二十七)款至第(三十)款規定比例之限制，如因有關法令或相關規定修正者，從其規定。	文字修訂，使條文精簡。
第十一項	經理公司有無違反本條第八項各款禁止規定之行為，以行為當時之狀況為準；行為後因情事變更致有本條第八項禁止規定之情事者，不受該項限制。但經理公司為籌措現金需處分本基金資產時，應儘先處分該超出比例限制部分之證券。	第十項	經理公司有無違反本條第七項各款禁止規定之行為，以行為當時之狀況為準；行為後因情事變更致有本條第七項禁止規定之情事者，不受該項限制。但經理公司為籌措現金需處分本基金資產時，應儘先處分該超出比例限制部分之證券。	因項次調整酌修文字
第十五條	收益分配	第十五條	收益分配	
	(刪除) ※以下項次調整。	第一項	本基金投資所得之現金股利、利息收入、收益平準金、已實現資本利得扣除已實現資本損失及本基金應負擔之各項成本費用後，為可分配收益。	明訂本基金收益分配方式。
	(刪除) ※以下項次調整。	第二項	基金收益分配以當年度之實際可分配收益餘額為正數方得分配。本基金每受益權單位之可分配收益低於會計年度結束日每受益權單位淨資產價值百分之_____，經理公司不予分配，如每受益權單位之可分配收益超過會計年度結束日每受益權單位淨資產價值百分之_____時，其超過部分併入以後年度之可分配收益。如投資收益之實現與取得有年度之間隔，或已實現而取得有困難之收益，於取得時分配之。	
	(刪除) ※以下項次調整。	第三項	本基金可分配收益之分配，應於該會計年度結束後，翌年_____月第_____個營業日分配之，停止變更受	

條次	瀚亞 2031 目標日期收益成長多重資產證券投資信託基金證券投資信託契約條文	條次	開放式平衡型基金信託契約範本	說明
			益人名簿記載期間及分配基準日由經理公司於期前公告。	
第一項	本基金 A 類型各計價幣別受益權單位之收益全部併入基金資產，不予分配。		(新增) ※以下項次調整。	
第二項	<p>本基金 B 類型各計價幣別受益權單位之可分配收益來源如下。經理公司應於本基金成立日起屆滿二個月後，依本項所訂可分配收益之情況，決定應分配之收益金額，按月進行收益分配；惟當月可分配收益其剩餘未分配部分，可併入次月可分配收益。</p> <p>(一)B 類型各計價幣別受益權單位投資中華民國以外所得之利息收入、現金股利及所投資基金(含 ETF) 收益分配。</p> <p>(二)B 類型各計價幣別受益權單位投資於中華民國以外已實現資本利得扣除已實現資本損失後之餘額如為正數時，亦為各該類型受益權單位之可分配收益。</p> <p>(三)B 類型各計價幣別受益權單位於中華民國以外從事外幣間匯率避險交易所衍生之已實現資本利得扣除外幣間匯率避險交易所衍生之資本損失(含已實現及未實現之資本損失)後之餘額如為正數時，亦為各外幣計價受益權單位之可分配收益。</p>		(新增) ※以下項次調整。	
第三項	經理公司依收益之情況自行決定分配之金額，可超出上述之可分配收益，故本基金配息可能涉及本金，惟如經理公司認為有必要(如金融市場變化足以對基金造成重大影響時)，可隨時修正收益分配金額。		(新增) ※以下項次調整。	同上。
第四項	本基金 B 類型各計價幣別受益權單位之可分配收益，應經金管會核准辦理公開發行公司之簽證會計師查核出具收益分配覆核報告後，於每月結束後之第二十個營業日(含)前分配之。惟若前述各該	第四項	可分配收益，應經金管會核准辦理公開發行公司之簽證會計師查核簽證後，始得分配。(倘可分配收益未涉及資本利得，得以簽證會計師出具核閱報告後進行分配。)	同上。

條次	瀚亞 2031 目標日期收益成長多重資產證券投資信託基金證券投資信託契約條文	條次	開放式平衡型基金信託契約範本	說明
	<u>類型受益權單位收益分配源自已實現資本利得扣除已實現資本損失者，應洽前述相同資格之簽證會計師出具查核簽證報告後，始得分配。有關前述收益分配，其分配基準日由經理公司於分配前依本契約第三十一條規定之方式公告。</u>			
第五項	<u>B 類型各計價幣別受益權單位每次收益分配之總金額，應由基金保管機構以「瀚亞 2031 目標日期收益成長多重資產基金可分配收益專戶」之名義按各計價幣別開立獨立帳戶分別存入，不再視為本基金資產之一部分，但各類型受益權單位獨立帳戶所生之孳息應分別併入各該類型受益權單位之資產。</u>	第五項	每次分配之總金額，應由基金保管機構以「_____平衡基金可分配收益專戶」之名義存入獨立帳戶，不再視為本基金資產之一部分，但其所生之孳息應併入本基金。	同上。
第六項	<u>B 類型各計價幣別受益權單位可分配收益，分別依收益分配基準日發行在外之各該類型受益權單位總數平均分配，收益分配之給付應以受益人為受款人之匯款方式為之，經理公司並應公告其計算方式及分配之金額、地點、時間及給付方式。</u>	第六項	可分配收益依收益分配基準日發行在外之受益權單位總數平均分配，收益分配之給付應以受益人為受款人之記名劃線禁止背書轉讓票據或匯款方式為之，經理公司並應公告其計算方式及分配之金額、地點、時間及給付方式。	同上。另因本基金受益權單位均以外幣計價，實務作業上收益分配之給付均以匯款方式為之，故刪除有關票據給付方式之相關文字。
第十六條	經理公司及基金保管機構之報酬	第十六條	經理公司及基金保管機構之報酬	
第一項	經理公司之報酬係按本基金淨資產價值最高每年百分之壹點五（1.5%）之比率，逐日累計計算，並自本基金成立日起每曆月給付乙次。但本基金自成立之日起屆滿三個月後，除本契約第十四條第一項規定之特殊情形外，投資於股票（含承銷股票及特別股）、存託憑證、基金受益憑證（含 ETF、反向型 ETF、商品 ETF 及槓桿型 ETF）、不動產投資信託基金受益證券(REITs)及債券(含其他固定收益證券)之總金額未達本基金淨資產價值之百分之七十部分，經理公司之報酬應減半計收。	第一項	經理公司之報酬係按本基金淨資產價值每年百分之____（____%）之比率，逐日累計計算，並自本基金成立日起每曆月給付乙次。但本基金自成立之日起屆滿三個月後，除本契約第十四條第一項規定之特殊情形外，投資於上市、上櫃公司股票、債券及其他固定收益證券之總金額未達本基金淨資產價值之百分之七十部分，經理公司之報酬應減半計收。	明訂經理公司之報酬。
第二項	基金保管機構之報酬係按本基金淨資產價值每年百分之零點壹參（0.13%）之比率，由經理公司逐日累計計算，自本基金成立日起每曆月給付乙次。	第二項	基金保管機構之報酬係按本基金淨資產價值每年百分之____（____%）之比率，由經理公司逐日累計計算，自本基金成立日起每曆月給付乙次。【保管費採固定費	明訂基金保管機構之報酬。

條次	瀚亞 2031 目標日期收益成長多重資產證券投資信託基金證券投資信託契約條文	條次	開放式平衡型基金信託契約範本	說明
			【 <u>率者適用</u> 】 基金保管機構之報酬係按本基金淨資產價值每年百分之()之比率，加上每筆交割處理費新臺幣 元整，由經理公司逐日累計計算，自本基金成立日起每曆月給付乙次。【 <u>保管費採變動費率者適用</u> 】	
第三項	前一、二項報酬，按月於次曆月五個營業日內以美元自本基金撥付之。	第三項	前一、二項報酬，於次曆月五個營業日內以新臺幣自本基金撥付之。	酌修文字。
第十七條	受益憑證之買回	第十七條	受益憑證之買回	
第一項	本基金自成立之日起，受益人得依最新公開說明書之規定，以書面、電子資料或其他約定方式向經理公司或其委任之基金銷售機構提出買回之請求。經理公司與基金銷售機構所簽訂之銷售契約，應載明每營業日受理買回申請之截止時間及對逾時申請之認定及其處理方式，以及雙方之義務、責任及權責歸屬。受益人得請求買回受益憑證之全部或一部，但申請買回後各外幣計價受益權單位不及壹佰個單位者，除經理公司同意外，不得請求部分買回。經理公司應於公開說明書揭露其受理受益憑證買回申請之截止時間，除能證明受益人係於截止時間前提出買回請求者，逾時提出申請者應視為次一營業日之交易。受理買回申請之截止時間，經理公司應確實嚴格執行，並應將該資訊載明於公開說明書、相關銷售文件或經理公司網站。	第一項	本基金自成立之日起 日後，受益人得依最新公開說明書之規定，以書面、電子資料或其他約定方式向經理公司或其委任之基金銷售機構提出買回之請求。經理公司與基金銷售機構所簽訂之銷售契約，應載明每營業日受理買回申請之截止時間及對逾時申請之認定及其處理方式，以及雙方之義務、責任及權責歸屬。受益人得請求買回受益憑證之全部或一部，但買回後剩餘之受益憑證所表彰之受益權單位數不及 單位者，不得請求部分買回。經理公司應訂定其受理受益憑證買回申請之截止時間，除能證明投資人係於截止時間前提出買回請求者，逾時申請應視為次一營業日之交易。受理買回申請之截止時間，經理公司應確實嚴格執行，並應將該資訊載明於公開說明書、相關銷售文件或經理公司網站。	明訂買回開始日及受益憑證部份買回受益權單位數之限制。
第二項	除本條第四項另有規定外，各類型受益權單位每受益權單位之買回價格以買回日該類型受益權單位每受益權單位淨資產價值扣除買回費用計算之。	第二項	除本契約另有規定外，每受益權單位之買回價格以買回日本基金每受益權單位淨資產價值扣除買回費用計算之。	配合本基金受益憑證採多幣別發行修改相關文字。
第三項	本基金買回費用(含受益人進行短線交易部分)最高不得超過本基金每受益權單位淨資產價值之百分之二，並得由經理公司在此範圍內公告後調整。本基金買回費用及短	第三項	本基金買回費用(含受益人進行短線交易部分)最高不得超過本基金每受益權單位淨資產價值之____，並得由經理公司在此範圍內公告後調整。本基金買回費用依	訂定買回費用費率並增訂短線交易認定標準相關文字。

條次	瀚亞 2031 目標日期收益成長多重資產證券投資信託基金證券投資信託契約條文	條次	開放式平衡型基金信託契約範本	說明
	線交易之認定標準依最新公開說明書之規定。買回費用歸入本基金資產。		最新公開說明書之規定。買回費用歸入本基金資產。	
	(刪除) ※以下項次依序調整。	第四項	<p>本基金為給付受益人買回價金或辦理有價證券交割，得由經理公司依金管會規定向金融機構辦理短期借款，並由基金保管機構以基金專戶名義與借款金融機構簽訂借款契約，且應遵守下列規定，如有關法令或相關規定修正者，從其規定：</p> <p>(一)借款對象以依法得經營辦理放款業務之國內外金融機構為限，亦得包括本基金之保管機構。</p> <p>(二)為給付買回價金之借款期限以三十個營業日為限；為辦理有價證券交割之借款期限以十四個營業日為限。</p> <p>(三)借款產生之利息及相關費用由基金資產負擔。</p> <p>(四)借款總金額不得超過本基金淨資產價值之百分之十。</p> <p>(五)基金借款對象為基金保管機構或與證券投資信託事業有利害關係者，其借款交易條件不得劣於其他金融機構。</p> <p>(六)基金及基金保管機構之清償責任以基金資產為限，受益人應負擔責任以其投資於該基金受益憑證之金額為限。</p>	本基金擬不辦理短期借款。
	(刪除) ※以下項次依序調整。	第五項	<p>本基金向金融機構辦理短期借款，如有必要時，金融機構得於本基金財產上設定權利。</p>	同上。
第四項	<p>除本契約另有規定外，經理公司應自受益人提出買回受益憑證之請求到達之次一營業日起七個營業日內，指示基金保管機構以受益人為受款人之匯款方式給付買回價金，並得於給付買回價金中扣除買回費用、買回收件手續費、掛號郵費、匯費及其他必要之費用。受益人之買回價金將依其申請買回之受益權單位計價幣別給付之。</p>	第六項	<p>除本契約另有規定外，經理公司應自受益人提出買回受益憑證之請求到達之次一營業日起五個營業日內，指示基金保管機構以受益人為受款人之記名劃線禁止背書轉讓票據或匯款方式給付買回價金，並得於給付買回價金中扣除買回費用、買回收件手續費、掛號郵費、匯費及其他必要之費用。</p>	<p>明訂買回價金給付期限，另受益人之買回價金均以其申購幣別支付之。此外，因本基金受益權單位均以外幣計價，實務作業上給付買回價金均以匯款方式為之，故刪除有關票據方式給付等文字。</p>
第五項	<p>受益人請求買回一部受益憑證</p>	第七項	<p>受益人請求買回一部受益憑證</p>	<p>本基金受益憑證採無實體</p>

條次	瀚亞 2031 目標日期收益成長多重資產證券投資信託基金證券投資信託契約條文	條次	開放式平衡型基金信託契約範本	說明
	者，經理公司應依前項規定之期限指示基金保管機構給付買回價金。		者，經理公司除應依前項規定之期限指示基金保管機構給付買回價金外，並應於受益人提出買回受益憑證之請求到達之次一營業日起七個營業日內，辦理受益憑證之換發。	發行，爰刪除實體受益憑證換發之規定。
第十八條	鉅額受益憑證之買回	第十八條	鉅額受益憑證之買回	
第一項	任一營業日之受益權單位買回價金總額扣除當日申購受益憑證發行價額之餘額，超過本基金流動資產總額時，經理公司得報經金管會核准後暫停計算買回價格，並延緩給付買回價金。	第一項	任一營業日之受益權單位買回價金總額扣除當日申購受益憑證發行價額之餘額，超過本基金流動資產總額及本契約第十七條第四項第四款所訂之借款比例時，經理公司得報經金管會核准後暫停計算買回價格，並延緩給付買回價金。	本基金擬不借款，故刪除部分文字。
第二項	前項情形，經理公司應以合理方式儘速處分本基金資產，以籌措足夠流動資產以支付買回價金。經理公司應於本基金有足夠流動資產支付全部買回價金之次一計算日，依該計算日之每受益權單位淨資產價值恢復計算買回價格，並自該計算日起七個營業日內，給付買回價金。經理公司就恢復計算本基金每受益權單位買回價格，應向金管會報備之。停止計算買回價格期間申請買回者，以恢復計算買回價格日之價格為其買回之價格。	第二項	前項情形，經理公司應以合理方式儘速處分本基金資產，以籌措足夠流動資產以支付買回價金。經理公司應於本基金有足夠流動資產支付全部買回價金之次一計算日，依該計算日之每受益權單位淨資產價值恢復計算買回價格，並自該計算日起五個營業日內，給付買回價金。經理公司就恢復計算本基金每受益權單位買回價格，應向金管會報備之。停止計算買回價格期間申請買回者，以恢復計算買回價格日之價格為其買回之價格。	明訂有暫停計算買回價格及延緩給付買回價金之情形時，於恢復計算買回價格後之買回價金給付期限。
第三項	受益人申請買回有本條第一項及第十九條第一項規定之情形時，得於暫停計算買回價格公告日(含公告日)起，向原申請買回之機構或經理公司撤銷買回之申請，該撤銷買回之申請除因不可抗力情形外，應於恢復計算買回價格日前(含恢復計算買回價格日)之營業時間內到達原申請買回機構或經理公司，其原買回之請求方失其效力，且不得對該撤銷買回之行為，再予撤銷。	第三項	受益人申請買回有本條第一項及第十九條第一項規定之情形時，得於暫停計算買回價格公告日(含公告日)起，向原申請買回之機構或經理公司撤銷買回之申請，該撤銷買回之申請除因不可抗力情形外，應於恢復計算買回價格日前(含恢復計算買回價格日)之營業時間內到達原申請買回機構或經理公司，其原買回之請求方失其效力，且不得對該撤銷買回之行為，再予撤銷。經理公司應於撤銷買回申請文件到達之次一營業日起七個營業日內交付因撤銷買回而換發之受益憑證。	配合本基金受益憑證採無實體發行，爰刪除實體受益憑證換發之規定。
第十九條	買回價格之暫停計算及買回價金之延緩給付	第十九條	買回價格之暫停計算及買回價金之延緩給付	
第一項	經理公司因金管會之命令或有下	第一項	經理公司因金管會之命令或有下	配合本基金投資國內外，

條次	瀚亞 2031 目標日期收益成長多重資產證券投資信託基金證券投資信託契約條文	條次	開放式平衡型基金信託契約範本	說明
	列情事之一，並經金管會核准者，經理公司得暫停計算本基金部份或全部類型受益權單位買回價格，並延緩給付該類型受益權單位買回價金： (一)投資所在國或地區證券交易市場、店頭市場或外匯市場非因例假日而停止交易。 (二)通常使用之通信中斷。 (三)因匯兌交易受限制。 (四)有無從收受買回請求或給付買回價金之其他特殊情事者。		列情事之一，並經金管會核准者，經理公司得暫停計算買回價格，並延緩給付買回價金： (一)證券交易所、證券櫃檯買賣中心或外匯市場非因例假日而停止交易； (二)通常使用之通信中斷； (三)因匯兌交易受限制； (四)有無從收受買回請求或給付買回價金之其他特殊情事者。	爰酌修文字。
第二項	前項所定暫停計算本基金部份或全部類型受益權單位買回價格之情事消滅後之次一營業日，經理公司應即恢復計算該類型受益權單位之買回價格，並依恢復計算日每受益權單位淨資產價值計算之，並自該計算日起七個營業日內給付買回價金。經理公司就恢復計算本基金各類型每受益權單位買回價格，應向金管會報備之。	第二項	前項所定暫停計算本基金買回價格之情事消滅後之次一營業日，經理公司應即恢復計算本基金之買回價格，並依恢復計算日每受益權單位淨資產價值計算之，並自該計算日起五個營業日內給付買回價金。經理公司就恢復計算本基金每受益權單位買回價格，應向金管會報備之。	配合本基金實務作業，酌修文字。
第二十條	本基金淨資產價值之計算	第二十條	本基金淨資產價值之計算	
第一項	經理公司應每營業日以基準貨幣依下列方式計算本基金之淨資產價值。因時差問題，故本基金淨資產價值須於次一營業日計算之(計算日)： (一)以基準貨幣計算基金資產總額，減除適用所有類型並且費率相同之相關費用後，得出以基準貨幣呈現之初步資產價值。 (二)依各類型受益權單位之資產佔總基金資產之比例，計算以基準貨幣呈現之各類型初步資產價值。 (三)加減專屬各類型之損益後，得出以基準貨幣呈現之各類型資產淨值。 (四)前款各類型資產淨值加總即為本基金以基準貨幣呈現之淨資產價值。 (五)第(三)款各類型資產淨值按本條第三項之匯率換算即得出	第一項	經理公司應每營業日計算本基金之淨資產價值。	配合本基金以多幣別發行，明訂計算淨資產價值時須換算為基準貨幣之方式，另本基金投資外國有價證券，明訂本基金淨資產價值因時差問題須於次一營業日計算。

條次	瀚亞 2031 目標日期收益成長多重資產證券投資信託基金證券投資信託契約條文	條次	開放式平衡型基金信託契約範本	說明
	<u>以各計價幣別呈現之各類型淨資產價值。</u>			
第二項	<p>本基金之淨資產價值，應依有關法令及一般公認會計原則計算之，並應遵守下列規定：</p> <p><u>(一)中華民國之資產：應依同業公會所擬定，經金管會核定之「證券投資信託基金資產價值之計算標準」辦理之，該計算標準並應於公開說明書揭露。但本基金持有問題公司債時，關於問題公司債之資產計算，依「問題公司債處理規則」辦理。</u></p> <p><u>(二)國外之資產：</u></p> <ol style="list-style-type: none"> <u>1. 上市上櫃股票(含承銷股票及特別股)、存託憑證、認購(售)權證或認股權憑證(Warrants)、參與憑證：以計算日中華民國時間上午十一時前經理公司自彭博資訊(Bloomberg)所取得之最近收盤價格為準，如當日無法取得彭博資訊(Bloomberg)最近收盤價格時，以路透社(Reuters)所提供之最近收盤價格為準。如該持有資產暫停交易或久無報價與成交資訊者，以經理公司隸屬集團之母公司評價委員會或經理公司洽商其他獨立專業機構提供之公平價格為準。</u> <u>2. 債券：以計算日中華民國時間上午十一時前經理公司依序由彭博資訊(Bloomberg)、路透社(Reuters)、債券承銷商或交易商所提供之最近價格，加計至計算日前一營業日之應收利息。如該持有資產暫停交易或久無報價與成交資訊者，以經理公司隸屬集團之母公司評價委員會或經理公司洽商其他獨立專業機構提供之公平價</u> 	第二項	<p>本基金之淨資產價值，應依有關法令及一般公認會計原則計算之。</p>	<p>明訂本基金淨資產價值計算方式。</p>

條次	瀚亞 2031 目標日期收益成長多重資產證券投資信託基金證券投資信託契約條文	條次	開放式平衡型基金信託契約範本	說明
	<p>格為準。</p> <p>3. <u>不動產投資信託基金受益證券(REITs)、基金股份、受益憑證或投資單位(含ETF、反向型ETF、商品ETF及槓桿型ETF)：上市上櫃者，以計算日中華民國時間上午十一時前經理公司依序自彭博資訊(Bloomberg)、路透社(Reuters)所取得之最近收盤價格為準，如該持有資產暫停交易者，以經理公司隸屬集團之母公司評價委員會或經理公司洽商其他獨立專業機構提供之公平價格為準；未上市上櫃者，以計算日中華民國時間上午十一時前取得之各基金經理公司對外公告之最近基金淨值為準，該持有資產暫停交易者，如暫停交易期間仍能取得通知或公告淨值，以通知或公告之淨值計算；如暫停交易期間無通知或公告淨值者，則以暫停交易前一營業日淨值計算。</u></p> <p>4. <u>證券相關商品：</u></p> <p>(1) <u>集中交易市場交易者，以計算日中華民國時間上午十一時前依序自彭博資訊(Bloomberg)、路透社(Reuters)所取得集中交易市場之最近收盤價格為準；非集中交易市場交易者，以計算日中華民國時間上午十一時前依序自獨立專業機構 IHS Markit、其他獨立專業機構或交易對手所取得之最近價格為準。</u></p> <p>(2) <u>期貨契約：依期貨契約所定之標的種類所屬之期貨交易市場於計算日中華民國時間上午十一時前自彭博資訊系統(Bloomberg)所</u></p>			

條次	瀚亞 2031 目標日期收益成長多重資產證券投資信託基金證券投資信託契約條文	條次	開放式平衡型基金信託契約範本	說明
	<p>取得之最近結算價格為準，以計算契約利得或損失。</p> <p>(3) 遠期外匯合約：各類型基金以計算日中華民國時間上午十一時前外匯市場之結算匯率為準，惟計算日當日外匯市場無相當於合約剩餘期間之遠期匯率時，得以線性差補方式計算之。</p> <p>(三) 本基金淨資產價值計算錯誤之處理方式，依「證券投資信託基金淨資產價值計算之可容忍偏差率標準及處理作業辦法」辦理之，該作業辦法並應於公開說明書揭露。</p>			
		第三項	<p>本基金淨資產價值之計算及計算錯誤之處理方式，應依同業公會所擬定，金管會核定之「證券投資信託基金資產價值之計算標準」及「證券投資信託基金淨資產價值計算之可容忍偏差率標準及處理作業辦法」辦理之，該計算標準及作業辦法並應於公開說明書揭露。</p>	明訂本基金淨資產價值計算錯誤之處理方式。
第三項	<p>本基金資產由外幣換算成基準貨幣（即美元）或以基準貨幣換算成外幣（含每日本基金資產價值計算及各外幣計價受益權單位淨值換算），應以計算日中華民國時間上午十一時前彭博資訊（Bloomberg）提供之前一營業日外匯收盤匯率為計算依據，如當日無法取得彭博資訊（Bloomberg）所提供之前一營業日外匯收盤匯率，則以當日上午十一時前路透社（Reuters）所提供之前一營業日外匯收盤匯率替代之。如均無法取得前述匯率時，則以彭博資訊（Bloomberg）之最近收盤匯率為準。但基金保管機構與其他指定交易銀行間之匯款，其匯率以實際匯款時之外匯匯率為準。</p>		（新增）	本基金投資於外國有價證券，故明定匯率計算方式。
第二十一條	每受益權單位淨資產價值之計算及公告	第二十一條	每受益權單位淨資產價值之計算及公告	
第一項	<p>各類型受益權單位每受益權單位之淨資產價值，以計算日該類型受益權單位淨資產價值，除以該類型已發行在外受益權單位總數計算，以四捨五入方式計算至各該計價幣別「元」以下小數點第四位。</p>	第一項	<p>每受益權單位之淨資產價值，以計算日之本基金淨資產價值，除以已發行在外受益權單位總數計算至新臺幣分，不滿壹分者，四捨五入。</p>	配合本基金受益憑證採多幣別發行而修訂。
第二項	經理公司應於每營業日公告前一	第二項	經理公司應於每營業日公告前一	同上。

條次	瀚亞 2031 目標日期收益成長多重資產證券投資信託基金證券投資信託契約條文	條次	開放式平衡型基金信託契約範本	說明
	營業日各類型受益權單位每受益權單位之淨資產價值。		營業日本基金每受益權單位之淨資產價值。	
第三項	部分類型受益權單位之淨資產價值為零者，經理公司應每營業日於經理公司網站揭露前一營業日該類型受益權單位之每單位銷售價格。前述銷售價格係依該類型受益權單位進行買回交易導致淨資產價值為零時，該筆交易之每受益權單位買回價格。		(新增)	明訂受益權單位淨資產價值為零者應公告每單位銷售價格及所指每單位銷售價格為何。
第二十四條	本契約之終止及本基金之不再存續	第二十四條	本契約之終止及本基金之不再存續	
第一項	<p>有下列情事之一者，經金管會核准後，本契約終止：</p> <p>(一)金管會基於保護公益或受益人權益，認以終止本契約為宜，以命令終止本契約者。</p> <p>(二)經理公司因解散、停業、歇業、撤銷或廢止許可等事由，或因經理本基金顯然不善，依金管會之命令更換，不能繼續擔任本基金經理公司職務，而無其他適當之經理公司承受其原有權利及義務者。</p> <p>(三)基金保管機構因解散、停業、歇業、撤銷或廢止許可等事由，或因保管本基金顯然不善，依金管會之命令更換，不能繼續擔任本基金基金保管機構職務，而無其他適當之基金保管機構承受其原有權利及義務者。</p> <p>(四)受益人會議決議更換經理公司或基金保管機構，而無其他適當之經理公司或基金保管機構承受原經理公司或基金保管機構之權利及義務者。</p> <p>(五)本基金各類型受益權單位合計淨資產價值最近三十個營業日平均值低於等值美元陸佰萬元時，經理公司應即通知全體受益人、基金保管機構及金管會終止本契約者；於計算前述各類型受益權單位合計金額時，外幣計價受益權單位應依第二</p>	第一項	<p>有下列情事之一者，經金管會核准後，本契約終止：</p> <p>(一)金管會基於保護公益或受益人權益，認以終止本契約為宜，以命令終止本契約者；</p> <p>(二)經理公司因解散、停業、歇業、撤銷或廢止許可等事由，或因經理本基金顯然不善，依金管會之命令更換，不能繼續擔任本基金經理公司職務，而無其他適當之經理公司承受其原有權利及義務者；</p> <p>(三)基金保管機構因解散、停業、歇業、撤銷或廢止許可等事由，或因保管本基金顯然不善，依金管會之命令更換，不能繼續擔任本基金基金保管機構職務，而無其他適當之基金保管機構承受其原有權利及義務者；</p> <p>(四)受益人會議決議更換經理公司或基金保管機構，而無其他適當之經理公司或基金保管機構承受原經理公司或基金保管機構之權利及義務者；</p> <p>(五)本基金淨資產價值最近三十個營業日平均值低於新臺幣壹億元時，經理公司應即通知全體受益人、基金保管機構及金管會終止本契約者；</p>	有關第五款之契約終止事由（亦即淨資產價值最近三十個營業日平均值低於等值新臺幣貳億元），因本基金採多幣別發行，明訂於計算合計淨資產價值時，應將各計價幣別受益權單位換算為基準受益權單位合併計算。

條次	瀚亞 2031 目標日期收益成長多重資產證券投資信託基金證券投資信託契約條文	條次	開放式平衡型基金信託契約範本	說明
	<p>十條第三項規定換算為基準貨幣（即美元）後，與美元計價受益權單位合併計算。</p> <p>(六)經理公司認為因市場狀況、本基金特性、規模或其他法律上或事實上原因致本基金無法繼續經營，以終止本契約為宜，而通知全體受益人、基金保管機構及金管會終止本契約者。</p> <p>(七)受益人會議決議終止本契約者。</p> <p>(八)受益人會議之決議，經理公司或基金保管機構無法接受，且無其他適當之經理公司或基金保管機構承受其原有權利及義務者。</p>		<p>(六)經理公司認為因市場狀況、本基金特性、規模或其他法律上或事實上原因致本基金無法繼續經營，以終止本契約為宜，而通知全體受益人、基金保管機構及金管會終止本契約者；</p> <p>(七)受益人會議決議終止本契約者；</p> <p>(八)受益人會議之決議，經理公司或基金保管機構無法接受，且無其他適當之經理公司或基金保管機構承受其原有權利及義務者。</p>	
第二十五條	本基金之清算	第二十五條	本基金之清算	
第七項	<p>清算人應儘速以適當價格處分本基金資產，清償本基金之債務，並將清算後之餘額，指示基金保管機構依各類型受益權單位數之比例分派予各受益人。清算餘額分配前，清算人應將前項清算及分配之方式向金管會申報及公告，並通知受益人，其內容包括清算餘額總金額、本基金各類型受益權單位總數、各類型每受益權單位可受分配之比例、清算餘額之給付方式及預定分配日期。清算程序終結後二個月內，清算人應將處理結果向金管會報備並通知受益人。</p>	第七項	<p>清算人應儘速以適當價格處分本基金資產，清償本基金之債務，並將清算後之餘額，指示基金保管機構依受益權單位數之比例分派予各受益人。清算餘額分配前，清算人應將前項清算及分配之方式向金管會申報及公告，並通知受益人，其內容包括清算餘額總金額、本基金受益權單位總數、每受益權單位可受分配之比例、清算餘額之給付方式及預定分配日期。清算程序終結後二個月內，清算人應將處理結果向金管會報備並通知受益人。</p>	配合本基金受益憑證分多幣別發行而修訂。
第二十六條	時效	第二十六條	時效	
第一項	<p>B 類型各計價幣別受益權單位受益人之收益分配請求權自發放日起，五年間不行使而消滅，該時效消滅之收益併入各該分配收益類型受益權單位之資產。</p>	第一項	<p>受益人之收益分配請求權自發放日起，五年間不行使而消滅，該時效消滅之收益併入本基金。</p>	配合本基金發行 B 類型各計價幣別受益權單位，修改文字使語意明確。
第二十八條	受益人會議	第二十八條	受益人會議	
第二項	<p>前項自行召開受益人會議之受益人，係指繼續持有受益憑證一年以上，且其所表彰受益權單位數占提出當時本基金已發行在外受益權</p>	第二項	<p>受益人自行召開受益人會議，係指繼續持有受益憑證一年以上，且其所表彰受益權單位數占提出當時本基金已發行在外受益權單位總</p>	配合本基金發行各類型受益權單位，爰修改關於受益人自行召開受益人會議之規定。

條次	瀚亞 2031 目標日期收益成長多重資產證券投資信託基金證券投資信託契約條文	條次	開放式平衡型基金信託契約範本	說明
	單位總數百分之三以上之受益人。 <u>如決議事項係專屬於特定類型受益權單位之事項者，前項之受益人，係指繼續持有該類型受益憑證一年以上，且其所表彰該類型受益權單位數占提出當時本基金已發行在外該類型受益權單位總數百分之三以上之受益人。</u>		數百分之三以上之受益人。	
第五項	受益人會議之決議，應經持有代表已發行受益權單位總數二分之一以上受益人出席，並經出席受益人之表決權總數二分之一以上同意行之。但如決議事項係專屬於特定類型受益權單位者，則受益人會議應僅該類型受益權單位之受益人有權出席並行使表決權，且受益人會議之決議，應經持有代表已發行該類型受益權單位總數二分之一以上之受益人出席，並經出席受益人之表決權總數二分之一以上同意行之。下列事項不得於受益人會議以臨時動議方式提出： (一)更換經理公司或基金保管機構。 (二)終止本契約。 (三)變更本基金種類。	第五項	受益人會議之決議，應經持有代表已發行受益憑證受益權單位總數二分之一以上受益人出席，並經出席受益人之表決權總數二分之一以上同意行之。下列事項不得於受益人會議以臨時動議方式提出： (一)更換經理公司或基金保管機構； (二)終止本契約。 (三)變更本基金種類。	配合本基金發行各類型受益權單位，爰修訂出席並行使表決權之規定。
第二十九條	會計	第二十九條	會計	
第四項	本基金以基準貨幣（即美元）為記帳單位。		（新增）	明訂本基金以新臺幣為記帳單位。
第三十條	幣制	第三十條	幣制	
	本基金彙整登載所有類型受益權單位數據之簿冊文件、收入、支出、基金資產總值之計算及本基金財務報表之編列，均應以基準貨幣（即美元）元為單位，不滿一美元者，以四捨五入方式計算至「元」以下小數點第二位。但本契約第二十一條第一項規定之各類型受益權單位每受益權單位淨資產價值，不在此限。		本基金之一切簿冊文件、收入、支出、基金資產總值之計算及本基金財務報表之編列，均應以新臺幣元為單位，不滿一元者四捨五入。但本契約第二十一條第一項規定之每受益權單位淨資產價值，不在此限。	同上。
第三十一條	通知及公告	第三十一條	通知及公告	
第一項	經理公司或基金保管機構應通知受益人之事項如下，但專屬於各類	第一項	經理公司或基金保管機構應通知受益人之事項如下：	配合本基金受益憑證採多幣別發行修訂相關文字。

條次	瀚亞 2031 目標日期收益成長多重資產證券投資信託基金證券投資信託契約條文	條次	開放式平衡型基金信託契約範本	說明
	<p><u>型受益權單位</u>之事項，得僅通知該<u>類型受益權單位</u>受益人：</p> <p>(一)本契約修正之事項。但修正事項對受益人之權益無重大影響者，得不通知受益人，而以公告代之。</p> <p>(二)本基金收益分配之事項（<u>僅須通知 B 類型各計價幣別受益權單位之受益人</u>）。</p> <p>(三)經理公司或基金保管機構之更換。</p> <p>(四)本契約之終止及終止後之處理事項。</p> <p>(五)清算本基金剩餘財產分配及清算處理結果之事項。</p> <p>(六)召開受益人會議之有關事項及決議內容。</p> <p>(七)其他依有關法令、金管會之指示、本契約規定或經理公司、基金保管機構認為應通知受益人之事項。</p>		<p>(一)本契約修正之事項。但修正事項對受益人之權益無重大影響者，得不通知受益人，而以公告代之。</p> <p>(二)本基金收益分配之事項。</p> <p>(三)經理公司或基金保管機構之更換。</p> <p>(四)本契約之終止及終止後之處理事項。</p> <p>(五)清算本基金剩餘財產分配及清算處理結果之事項。</p> <p>(六)召開受益人會議之有關事項及決議內容。</p> <p>(七)其他依有關法令、金管會之指示、本契約規定或經理公司、基金保管機構認為應通知受益人之事項。</p>	
第二項	<p>經理公司或基金保管機構應公告之事項如下：</p> <p>(一)前項規定之事項。</p> <p>(二)每營業日公告前一營業日本基金各<u>類型受益權單位</u>每受益權單位之淨資產價值。</p> <p>(三)每週公布基金投資產業別之持股比例、從事債券附買回交易之前五名往來交易商交易情形。</p> <p>(四)每月公布基金持有前十大標的之種類、名稱及占基金淨資產價值之比例等；每季公布基金持有單一標的金額占基金淨資產價值達百分之一之標的種類、名稱及占基金淨資產價值之比例等。</p> <p>(五)本基金暫停及恢復計算買回價格事項。</p> <p>(六)經理公司或基金保管機構主營業所所在地變更者。</p> <p>(七)本基金之年度及半年度財務報告。</p> <p>(八)其他依有關法令、金管會之指</p>	第二項	<p>經理公司或基金保管機構應公告之事項如下：</p> <p>(一)前項規定之事項。</p> <p>(二)每營業日公告前一營業日本基金每受益權單位之淨資產價值。</p> <p>(三)每週公布基金投資產業別之持股比例、<u>基金投資組合</u>、從事債券附買回交易之前五名往來交易商交易情形。</p> <p>(四)每月公布基金持有前十大標的之種類、名稱及占基金淨資產價值之比例等；每季公布基金持有單一標的金額占基金淨資產價值達百分之一之標的種類、名稱及占基金淨資產價值之比例等。</p> <p>(五)本基金暫停及恢復計算買回價格事項。</p> <p>(六)經理公司或基金保管機構主營業所所在地變更者。</p> <p>(七)本基金之年度及半年度財務報告。</p> <p>(八)其他依有關法令、金管會之指</p>	同上。

條次	瀚亞 2031 目標日期收益成長多重資產證券投資信託基金證券投資信託契約條文	條次	開放式平衡型基金信託契約範本	說明
	示、本契約規定或經理公司、基金保管機構認為應公告之事項。 (九)其他重大應公告事項(如基金所持有之有價證券或證券相關商品,長期發生無法交割、移轉、平倉或取回保證金情事)。		示、本契約規定或經理公司、基金保管機構認為應公告之事項。 (九)其他重大應公告事項(如基金所持有之有價證券或證券相關商品,長期發生無法交割、移轉、平倉或取回保證金情事)。	
第三項	對受益人之通知或公告,應依下列方式為之: (一)通知:依受益人名簿記載之通訊地址郵寄之;其指定有代表人者通知代表人,但經受益人同意者,得以傳真或電子方式為之。 <u>受益人地址變更時,受益人應即向經理公司或事務代理機構辦理變更登記,否則經理公司或清算人依本契約規定為送達時,以送達至受益人名簿所載之地址視為已依法送達。</u> (二)公告:所有事項均得以刊登於中華民國任一主要新聞報紙,或傳輸於證券交易所公開資訊觀測站、同業公會網站,或其他依金管會所指定之方式公告。經理公司或基金保管機構所選定的公告方式並應於公開說明書中以顯著方式揭露。	第三項	對受益人之通知或公告,應依下列方式為之: (一)通知:依受益人名簿記載之通訊地址郵寄之;其指定有代表人者通知代表人,但經受益人同意者,得以傳真或電子方式為之。 (二)公告:所有事項均得以刊登於中華民國任一主要新聞報紙,或傳輸於證券交易所公開資訊觀測站、同業公會網站,或其他依金管會所指定之方式公告。經理公司或基金保管機構所選定的公告方式並應於公開說明書中以顯著方式揭露。	明訂受益人地址變更時應即辦理變更登記,否則經理公司或清算人以送達至受益人名簿所載之地址視為已依法送達。
第六項	<u>本條第二項第三款及第四款規定應公布之內容及比例,如因有關法令或相關規定修正者,從其規定。</u>		(新增)	明訂應公布之資訊如相關法令修訂,應從其規定。
第三十二條	準據法	第三十二條	準據法	
第四項	<u>關於本基金投資國外有價證券之交易程序及國外資產之保管、登記相關事宜,應依投資所在國或地區法令之規定。</u>		(新增)	配合本基金投資外國有價證券,爰新增本項準據法之規定。
		第三十五條	附件	
	(刪除) ※以下條次依序調整		<u>本契約之附件一「問題公司債處理規則」為本契約之一部分,與本契約之規定有同一之效力。</u>	現行法令已有「問題公司債處理規則」,本契約不再另行增訂附件,爰刪除本條,其後條次調整。
第三十五條	生效日	第三十六條	生效日	

條次	瀚亞 2031 目標日期收益成長多重 資產證券投資信託基金證券投資 信託契約條文	條次	開放式平衡型基金信託契約範本	說明
第一項	本契約自本基金之募集向金管會 申報生效之日起生效。	第一項	本契約自金管會核准之日起生效。	依現行證券投資信託事業 募集證券投資信託基金處 理準則規定，修訂本契約 生效日為經理公司募集本 基金向金管會申報生效日 起生效等文字。

基金投資國外地區應揭露事項

本基金擬投資區域分散全球，考量投資標的選擇應符合退休理財目標，及投資組合風險承受度逐年降低之特性，預計主要投資區域將偏重全球成熟市場。

(一)投資地區(國)經濟環境簡要說明：

本基金佈局百分之十以上或累計達百分之五十以上之主要投資地區(國)如下：

◎美國

(1) 經濟發展概況

國內生產毛額： USD\$26,137 (十億美元) (2022)

國內產業組成：製造業佔18.9%；服務業佔80.2%。

經濟成長率：2.6%(2022)輸出總值： USD\$1,688 (十億美元) (2022/12)

輸入總值： USD\$2,531 (十億美元) (2022/12)

主要輸出品：運輸設備、電腦及電子產品、化學品、機械、石油及煤產品、農產品、食品、電機產品、鍛造金屬產品、原油及天然氣等

主要輸入品：電腦設備及零件、運輸設備、化學品、機械、原油及天然氣、電機設備、金屬產品、紡織品、食品、塑膠製品、石油及煤產品、家具產品等

主要出口地區：加拿大、墨西哥、中國大陸、日本、英國、德國、韓國、荷蘭、香港、比利時、法國、巴西、新加坡、臺灣

主要進口地區：中國大陸、墨西哥、加拿大、日本、德國、韓國、英國、法國、印度、愛爾蘭、義大利、越南、臺灣。

2.主要產業概況(資料來源：經濟部投資業務處)

(1)科技產業

智慧生活涵蓋層面甚廣，舉凡生活中的每一個環節，在利用科技與跨產業服務所衍生的智慧化應用等都包括在內。例如，智慧醫療、智慧觀光與旅遊、智慧建築、智慧居家、智慧交通與能源、智慧商店等，都是藉由智慧科技與跨產業之間的創新服務所發展出來的智慧應用。在智慧生活趨勢下，以科技發展智慧生活成為世界各國政府發展國家經濟時的重要策略，在美國，雖然沒有大型國家政策推動智慧生活，但是業界如IBM或Apple，或是學術機構MIT、University of California等，早就發展出實現智慧生活的科技與應用，另外，有一些市政府在發展智慧城市之餘，也發展出完善的智慧生活的全樣貌。

(2)汽車業

由於汽車產業是資本密集產業，對貿易政策相當敏感，因此美國與中國對於關稅議題的政策，將直接影響汽車生產成本，汽車售價亦將受影響。美國川普總統於白宮與鋼鐵及鋁業

主管會談表示，數十年來，美國鋼鐵及鋁業遭受外國不公平貿易及意圖不良政策瓜分其市場，渠承諾將重建美國鋼鐵及鋁業，並宣布為支持美國國內鋼鐵及鋁業，簽署行政命令將對自全球所有國家進口鋼鐵及鋁分別加課25%及10%關稅，且將為長期措施。美國汽車業代表表示，因汽車業生產供應鏈已高度跨國境整合，汽車生產過程將多次進出美國邊境，美國採取上述措施將提高汽車生產成本。曾出席美國商務部232條款調查作證之美國商業情報機構 Harbor Aluminum Intelligence表示，商務部提陳川普總統之建議並未全盤考量，其建議措施雖可嘉惠美國1,900位鋁業第一線工作人員，但恐影響美國23,000至90,000位周邊製造業從業人員，結果恐弊大於利。

(3) 太陽能光電產業

太陽能與煤炭、煤氣及核能等現有的能源不同，不會破壞環境，擁有可持續發展的特性，這正符合巴黎協議的宗旨，並配合時代潮流的發展。太陽能發電為多國重要自給替代能源，多國銀行、公司行號、診所及醫院均裝設太陽能板以自給供電。由於潔淨能源賦稅優惠法令及國內外產製太陽能設備成本下降之影響，多國逐漸發展及推廣太陽能替代發電。美國加州目前擁有全美最多的綠色科技產業，目前全加州潔淨科技（Clean Tech）產業就業人口高達約32萬人。美國各地政府亦推出太陽能相關政策，如南內華達州當地企業或民宅安裝太陽能發電系統，不僅可充分利用南內州的自然條件，且可落實當地環保政策，在節省電費開支的同時亦能獲得政府稅收優惠政策。南邁阿密市議會亦通過新屋裝置太陽能板法案，成為佛州首例，該市所有新建或整修改建住宅，均須裝置太陽能板。

3. 外匯管理及資金匯出入規定：無外匯管制。

4. 最近三年當地幣值對美元匯率之最高、最低價及其變動情形：不適用。

◎ 盧森堡

(1) 經濟發展及主要產業概況：

1 經濟發展概況：

經濟成長率：-1.3%(2020)、5.3%(2021)、2%(2022)

主要輸出品：鐵或非合金鋼、機械零件、不織布、鋼鐵板料、精煉銅鋁箔、黏性塑膠帶、紙板、顏料染料、菸草、飛機等

主要輸入品：醫療器材、電話機、搬運裝卸用機器、飛機與零配件、人造衛星、電路板、繪畫藝品、診斷用試劑、外科手術材料等

主要進出口地區：德國、法國、比利時、荷蘭、義大利、英國、美國、義大利、瑞士

2 主要產業概況：

◎ 金融服務

盧森堡產業以服務業為主，其中又以金融業最為發達，直接貢獻近 1/3 之 GDP。盧森堡政治、經濟及社會環境穩定，法規開放且調整速度快，國民多具備法、德、英

等多種語言能力，適合金融服務業發展，吸引各國金融企業進駐。除銀行業外，證券、債券、基金及保險等亦十分發達。盧森堡證券交易所是歐洲最大的國際債券交易中心。基金方面，盧森堡為僅次於美國之全球第 2 大基金註冊國。在保險業方面，則有許多保險及再保險公司進駐。近年來盧森堡致力於金融部門多元化發展，除了銀行、保險及證券外，資產管理、投資諮詢顧問及基金管理等金融相關服務業均蓬勃發展，並積極拓展回教金融業務。盧森堡民間金融產業組織亦相當活躍，包括盧森堡基金公會、盧森堡銀行公會等機構，都投入大量資源推廣盧森堡銀行及基金。盧森堡政府則成立盧森堡金融推廣局來推動當地金融產業，近年政府並結合資通訊產業，挹注大規模資源以發展金融科技。

◎ 運輸物流

盧森堡位處歐洲中心，基礎建設完善，具備發展運輸物流業之優勢，使盧森堡成為歐洲運輸物流樞紐。盧森堡芬德爾國際機場為歐洲第 5 大貨運機場樞紐，有 Cargolux、LuxairCARGO、CargoCenter 等空運公司，並設有藥品及健康照護物流中心，我國中華航空公司之歐洲貨運中心也設於此。陸運以鐵路運輸為主，盧森堡是通往歐盟各國及土耳其的鐵路交會處，貨物可以從北海運往波羅的海，並連結比利時澤布魯日、荷蘭阿姆斯特丹與鹿特丹、德國漢堡等歐洲主要港口；主要的陸運公司有 CFL Cargo、CFL Multimodal。盧森堡雖無海港，但有內陸河港，可以進行河運，以運輸原物料為主。此外，盧森堡致力發展船籍國登記服務，並以嚴格之標準篩選船隻，爰註冊為盧森堡國籍之船隻大多信譽良好。由於盧森堡發展運輸物流之條件良好，吸引許多國際性的物流企業進駐，主要有 Cargolux、Cobelfret、DB Schenker、DHL、Kuehne+Nagel、Morrisson Express、Nippon Express、Panalpina、TNT、Yusen Logistics 及我國中華航空公司等。

◎ 鋼鐵業

鋼鐵業是盧森堡的傳統工業，但隨著產業結構的調整，鋼鐵業在國內生產總值中的比例由過去的 28% 下降到現在的 2%，鋼鐵出口占盧出口的比重也由 68% 下降到 30%。但盧森堡阿爾貝德集團仍為世界第三大鋼鐵集團，逐步轉向以外外部增長為主，國內主要重視鋼鐵專利技術的開發和研究，將鋼鐵生產轉向拉美等發展中國家。

(二) 外匯管理及資金匯出入規定：無外匯管制。

(三) 最近三年歐元兌美元匯率之變動情形

2021		2022		2023	
最低價	1.1197	最低價	0.9592	最低價	1.0448
最高價	1.2325	最高價	1.1453	最高價	1.1277

2021		2022		2023	
收盤價 (年度)	1.1368	收盤價 (年度)	1.0702	收盤價 (年度)	1.1036

◎中國

(1)經濟發展及各主要產業概況

(a)經濟發展概況

經濟成長率：2.9% (2022 年)

消費者物價指數年增率：2.5%(2020)、1.5%(2021)、1.6%(2022)

主要出口產品：煤、鋼材、紡織紗線、織物及製品、服裝及衣著附件、鞋類、家具及其零件、自動數據處理設備及其部件、手持或者車載無線電話、集裝箱、液晶顯示板、汽車等。

主要進口產品：穀物及穀物粉、大豆、食用植物油、鐵礦砂及其精礦、氧化鋁、煤、原油、成品油、初級形狀的塑料、紙漿、鋼材、未鍛軋銅及銅材、汽車等。

主要進出口區域：美國、歐盟、日本、香港、東南亞。

(b)主要產業概況

■ 金融業

自改革開放以來，中國金融業在市場化改革和對外開放中不斷發展，金融總量大增。同時，金融現代化、市場化和國際化程度不斷提高，在優化資源配置、支持經濟改革、促進經濟持續發展和維護社會經濟穩定方面發揮了重要作用。未來，中國將加強銀行間債券市場制度性的建設，並加強保險機構對投資債券的管理，以及促進商業銀行投資保險公司的工作等三項為近期目標。而在保險行業方面，由於中國保單滲透率遠遠低於世界的平均水平之外，故壽險在養老以及投資需求的特性將成為往後內地人民主要消費重心之一。加上中國人口紅利在2015年已開始下滑，且中國社會福利制度進程緩慢下，對於保險的需求持續增溫。

■ 電信產業

5G移動網絡速度更快，也更加可靠，並且有望為自動駕駛汽車等新技術提供更大支持。未來基於5G網路的VR/AR應用、工業互聯網、無人駕駛和車聯網等增強型行動寬頻(eMBB)和物聯網(IoT)應用，將隨著5G網路的成熟獲得爆發式成長。目前華為已經與中國移動、中國電信、中國聯通、以及全球30多家頂級營運商在5G方面展開合作。

■ 消費品零售業

中國的電子商務在過去幾年以其快速的增長驚豔世人，而展望未來可能仍可以平均29%的複合成長率快速發展，超過歐美等先進國家。這主要得益於以下幾個因素：(1) 互聯網滲透率，尤其是移動互聯的快速提升；(2) 網上支付的不斷普及；(3) 物流網路的覆蓋和配送服務的完善；(4) 電子商務企業的崛起和激烈的競爭；(5) 大眾對網路購物接受度的提高。比起歐美國家，中國更適合發展電子商務。因為中國有密集的人口，交通的不便，零售的不發達，巨大的消費市場和不斷提升的家庭收入讓電子商務更能滿足中國顧客的需求，體現其巨大的價值。

大陸國內城鄉消費旺盛。除通訊器材類外，像服裝、鞋帽、針紡織品類以及傢俱和汽車均是增長較快者。在運營模式方面，中國區域經濟的崛起與城鎮化加速帶來居民消費需求和消費模式的更替，促使中國的百貨公司與超級市場持續發展與

創新。

(2) 外匯管理及資金匯出入規定：

人民幣不可自由兌換，資金之匯入及匯出均須向主管機關申報並受到監管。

(3) 最近三年當地幣值對美元間之兌換：

2021		2022		2023	
最低	6.3442	最低	6.3050	最低	6.7340
最高	6.5718	最高	7.3270	最高	7.3421
年底收盤價	6.3561	年底收盤價	6.8972	年底收盤價	7.1023

資料來源：Bloomberg

(二) 主要投資證券市場簡要說明：

本基金百分之十以上或累計達百分之五十以上之主要投資證券市場如下：

◎盧森堡

(一) 最近二年發行及交易市場概況：

1. 發行市場

證券市場	股票發行市場				債券發行市場			
	上市公司家數		總市值 (十億美元)		上市數量		總市值 (十億美元)	
	2022	2023	2022	2023	2022	2023	2022	2023
盧森堡證券交易所	127	119	50.9	53.8	36,974	38,899	1,251	NA

資料來源：World Federation of Exchange

2. 交易市場

證券市場	股價指數 (年底)		證券交易金額 (十億美元)			
			股票		債券	
年份	2022	2023	2022	2023	2022	2023
盧森堡證券交易所	1460.72	1524.53	0.05	0.04	0.06	0.10

(二) 最近2年以來之週轉率、本益比：

證券市場	週轉率(%)		本益比(倍)	
	2022	2023	2022	2023
盧森堡證券交易所	0.1	0.1	NA	NA

資料來源：Bloomberg

(三)市場資訊揭露效率之說明：

上市公司需依規定編製公開說明書，另需公告其年度及年中財務報告。此外公司也有義務即時公布任何有關該股票之權益及所有權之變動情形或攸關股價變動事件。對於持股比率超過10%須向當地主管機關報備。此外亦需按期揭露季報及年報。

(四)交易制度

交易方式

交易所	盧森堡證券交易所
交易時間	星期一至星期五每日09:00~17:35
交易方式	電子交易系統輔助
交割制度	T+2日
代表指數	盧森堡LUX Index 指數

◎愛爾蘭

(一)最近二年發行及交易市場概況

1.發行市場

證券市場名稱	股票發行情形			
	上市公司家數		股票總市值 (USD Mn)	
	2022年	2023年	2022年	2023年
泛歐交易所	1,966	1,924	7.33	NA

資料來源：World Federation of Exchanges

證券市場名稱	債券發行情形			
	總數		金額 (USD Bn)	
	2022年	2023年	2022年	2023年
泛歐交易所	53,042	55,098	0.172	NA

資料來源：World Federation of Exchange

2.交易市場

愛爾蘭證券交易所早於 1793 年即成立，於 1973 年與大不列顛證券交易所合併，目前為英國國際證券交易所的一部分，愛爾蘭證券交易所之交易亦是透過證券經紀商之間進行。股票交割之制度與英國相同，近年併入至泛歐交易所，至於經紀商佣金之收取、股票交易之費用得自由磋商，政府債券之交易則採取固定之費率。愛爾蘭對於外國投資者所收取之稅率與其國內投資人相同。

(二)最近二年市場之週轉率、本益比

證券市場名稱	週轉率 (%)	本益比 (倍)
--------	---------	---------

	2022年	2023年	2022年	2023年
泛歐交易所	37.72	NA	27.7	14.41

資料來源：World Federation of Exchanges ,IMF,Bloomberg

(三)市場資訊揭露之效率

市場資訊揭露效率（包括時效性及充分性）之說明年度、半年度財務報告需定期公佈。公司有重大事項之揭露義務，包括營業活動、財務情況、購併計劃等重大變動事項，凡是可能會導致市價變化之事實，皆須不定期公告。

(四)證券之交易制度

交易時間：週一至週五 8：30-17：30。

撮合方式：採人工交易方式，股票買賣成交後在五分鐘內需輸入 SEAQ（Stock Exchange Automatic Quotation System），以掌握交易資訊。

交割制度：原則上成交後 5 個營業日內交割。上市股票種類：普通股、優先股、債券。

國外不動產證券化商品(REITs)市場概況

◎新加坡

本基金國外不動產證券化商品(REITs)市場主要投資國家為新加坡。新加坡的有利稅務體制和完善的法律系統特別具有吸引力，使其在整個亞洲 REITs 市場具有領導地位。新加坡目前已經有眾多 REITs 可供投資，總計超過 40 檔，而且遍佈於不同的產業別，除了新加坡的物業，更包含美國的辦公大樓、印尼的購物中心、中國的購物中心等。彭博資料顯示，新加坡目前已有 41 檔 REITs 首次公開發行（IPO）案，其中七檔以外幣計價，數量為全球最高。第一檔於 2002 年堆出的 CapitaLand Mall Trust 首次公開發行案，基金的市值已成長 16 倍至 66 億美元。儘管新加坡 2021 年 IPO 數量較少，但仍有 2 家 REIT 上市，集資金額高於去年，新加坡本年 IPO 集資最多者是在美國和加拿大擁有數據中心的 Digital Core REIT，集資約 6 億美元，其次是 Daiwa House Logistics REIT，集資 4.644 億星元。

瀚亞證券投資信託基金

證券投資信託事業概況

及

特別記載事項

目 錄

經理公司概况	3
一、公司簡介	3
二、公司組織	4
三、利害關係公司揭露	12
四、營運情形	13
五、受處罰情形	23
六、訴訟或非訴訟事件	23
特別記載事項	24
一、經理公司遵守中華民國證券投資信託暨顧問商業同業公會會員自律公約聲明書	24
二、內部控制制度聲明書	25
三、證券投資信託事業治理運作情形	26
四、其他金管會規定應特別記載之事項	29
五、基金或服務所生紛爭之處理及申訴管道	29
六、基金經理人酬金核定原則	31
七、證券投資信託基金資產價值之計算標準	33
八、經理公司基金評價委員會之運作機制	40
九、淨資產價值計算之可容忍偏差率標準及處理作業辦法	41
十、經理公司特別揭露事項	43

經理公司概况

一、公司簡介

(一) 設立日期

1. 中華民國 81 年 10 月 7 日成立京華證券投資信託股份有限公司。
2. 依中華民國 89 年 11 月 22 日經濟部經(089)商字第 089143716 號及中華民國 89 年 11 月 15 日(89)台財證(四)第 95197 號函，核准變更公司名稱為保誠證券投資信託股份有限公司。
3. 依中華民國 100 年 12 月 1 日府產業商字第 10090141300 號及中華民國 100 年 11 月 22 日金管證投字第 1000057757 號函，核准變更公司名稱為瀚亞證券投資信託股份有限公司。

(二) 最近三年股本形成經過(最近三年無變化)

年月	每股面額	核定股本		實收股本		股本來源
		股數	金額	股數	金額	
89/5	10 元	43,687,933	436,879,330	43,687,933	436,879,330	盈餘轉增資 61,516,430 元

(三) 營業項目

1. 證券投資信託業務。
2. 證券投資顧問業務。
3. 全權委託投資業務。
4. 其他經主管機關核准之有關業務。

(四) 沿革

1. 最近五年度基金新產品之推出

成立時間	基金名稱	成立時間	基金名稱
108.02.12	瀚亞三至六年目標到期新興市場債券基金	109.06.03	瀚亞 2026 收益優化傘型南非幣保本基金
108.08.21	瀚亞三至六年目標到期累積收益全球新興市場基金	109.07.27	瀚亞 2030 目標日期收益優化多重資產基金
108.08.21	瀚亞三至六年目標到期分配收益全球新興市場基金	110.02.02	瀚亞三至六年到期新興市場收益機會債券基金
109.02.26	瀚亞 2026 年目標到期新興市場債券基金	110.02.25	瀚亞 2031 目標日期收益成長多重資產基金
109.06.03	瀚亞 2026 收益優化傘型美元保本基金		

2. 分公司設立

成立時間	地點	成立時間	地點
87.12	台中分公司	87.12	高雄分公司

3. 最近五年董、監事或主要股東股權移轉或更換

- (1). 民國 107 年 6 月 15 日本公司原任董事方美卿辭任董事，本公司法人股東英商保誠控股有限公司改派法人代表，由 Stockwell Philip James 擔任董事。

- (2). 民國 108 年 1 月 21 日本公司原任董事 Stockwell Philip James 辭任董事。
- (3). 民國 108 年 2 月 20 日本公司原任董事長潘迪辭任董事長職務，本公司法人股東英商保誠控股有限公司改派法人代表，由夏邁爾擔任董事，並於 2 月 21 日召開董事會決議通過推選夏邁爾擔任董事長一職。
- (4). 民國 108 年 2 月 28 日本公司原任董事潘迪辭任董事，本公司法人股東英商保誠控股有限公司改派法人代表，由 Ooi Boon Peng 擔任董事。
- (5). 民國 108 年 5 月 10 日股東會選任第 11 屆董、監事，由本公司法人股東英商保誠控股有限公司指派法人代表夏邁爾、黃文彬(Ooi Boon Peng)、黃慧敏及林長忠等四人擔任董事，Gwee Siew Ping 選任為監察人，任期自 108 年 7 月 14 日至 111 年 7 月 13 日止。
- (6). 民國 108 年 7 月 22 日召開董事會決議通過推選夏邁爾續任董事長一職。
- (7). 民國 108 年 11 月 1 日本公司原任董事黃慧敏辭任董事。
- (8). 民國 109 年 1 月 9 日本公司法人股東英商保誠控股有限公司解除指派林長忠及黃文彬(Ooi Boon Peng)擔任董事，改派楊惠妮 Yeo Whay Nee，方正芬與張文貞擔任董事。
- (9). 民國 109 年 11 月 2 日本公司法人股東英商保誠控股有限公司指派王伯莉擔任董事。
- (10). 民國 111 年 5 月 9 日本公司原任董事長夏邁爾 (Xavier Bernard Maurice Meyer) 辭卸本公司董事長暨董事職務。
- (11). 民國 111 年 5 月 23 日召開董事會選任林慧菁 (Wendy Lim Hwee Ching) 為新任董事長。
- (12). 民國 111 年 5 月 31 日本公司法人股東英商保誠控股有限公司將所持有之 43,485,769 股(約占本公司已發行股份總數 99.54%)轉讓予瀚亞投資集團有限公司。
- (13). 民國 111 年 6 月 16 日原先由英商保誠控股有限公司選派之第 11 屆董、監事全體人員辭任，並由瀚亞投資集團有限公司於同日選派林慧菁 Wendy Lim Hwee Ching、楊惠妮 Yeo Whay Nee、王伯莉、方正芬與張文貞擔任本公司第 12 屆董事，另選派 Yeo Tiong Beng 擔任本公司第 12 屆監察人，任期自 111 年 6 月 16 日至 114 年 6 月 15 日止。
- (14). 民國 111 年 6 月 17 日召開董事會決議通過推選林慧菁續任董事長一職。
- (15). 民國 111 年 6 月 20 日本公司法人股東英商保誠控股有限公司將所持有之剩餘 1,000 股轉讓予瀚亞投資集團有限公司。
- (16). 民國 112 年 9 月 13 日本公司原任董事長林慧菁 (Wendy Lim Hwee Ching) 辭卸本公司董事長暨董事職務，並於同日召開董事會選任楊惠妮 (Yeo Whay Nee) 為新任董事長。

4.最近五年經營權之改變及其他重要紀事：無。

二、公司組織

(一) 股權分散情形

1.股東結構

112 年 12 月 31 日

股東結構 數量	本國法人		本國 自然人	外國 機構	外國 個人	合計
	上市 公司	其他 法人				

人數	0	0	10	1	0	11
持有股數	0	0	201,164	43,486,769	0	43,687,933
持股比例	0	0	0.46%	99.54%	0	100%

2. 主要股東名單

112年12月31日

主要股東名稱	持有股數	持股比例
瀚亞投資集團有限公司	43,486,769	99.54%

(二) 組織系統

1. 組織架構

112 年 12 月 31 日

瀚亞證券投資信託股份有限公司

組織圖

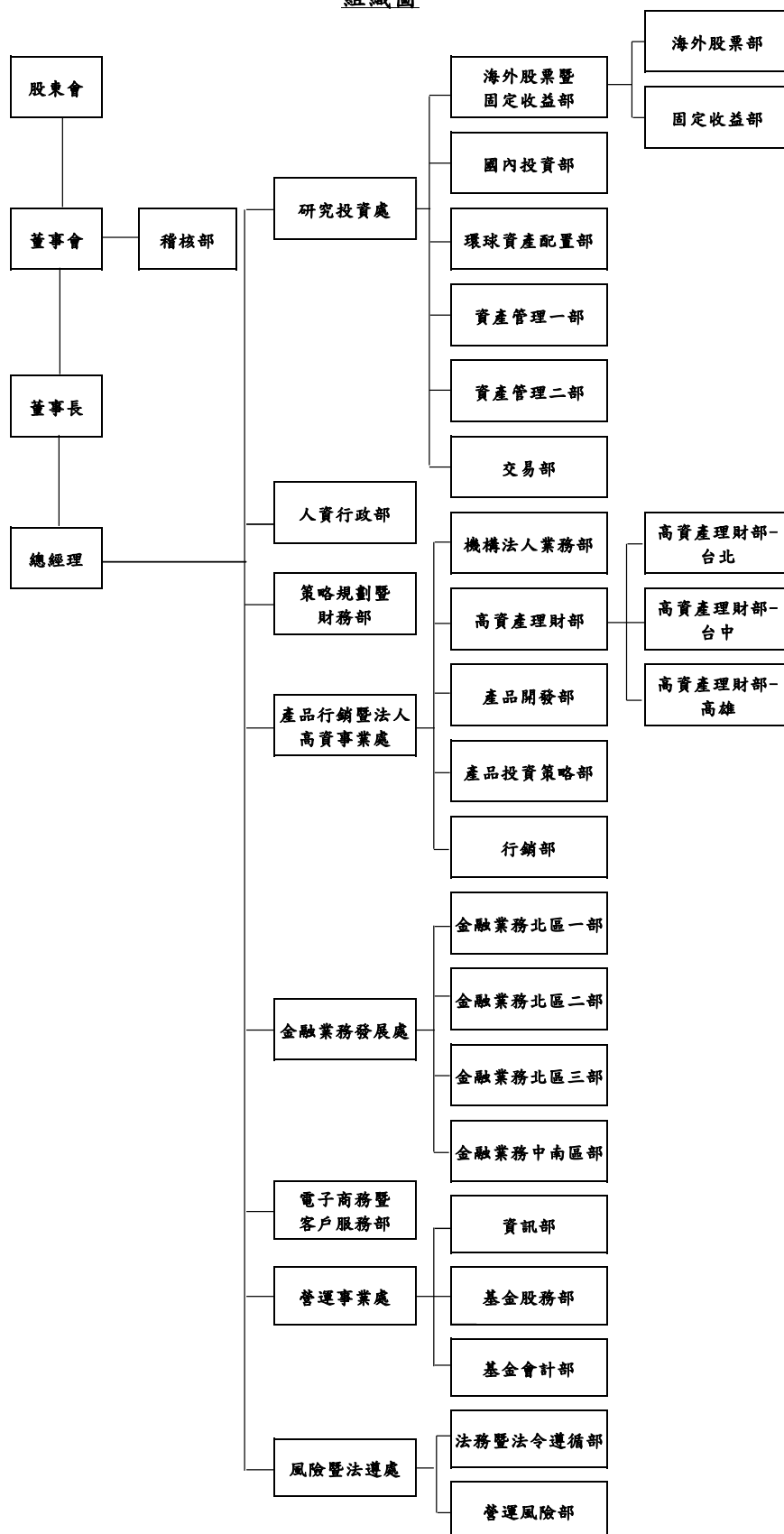

2.主要部門所營業務及員工人數

(1) 研究投資處：25 人

A.國內投資部：

- a.股票研究：分析總體投資環境，判斷股市走向；分析產業趨勢及個別上市櫃公司營運獲利狀況；國內外經濟、產業、金融與股市之研究調查及分析。
- b.基金管理：執行公司有關共同基金之投資策略，依研究結果，並考量市場狀況決定其管理基金之投資組合，包含整體持股比例，類股及個股投資比重之工作執行。

B.環球資產配置部：

投資組合研究及資產配置規劃。

C.海外股票暨固定收益部：

a.海外股票部：

海外股票市場研究及基金之投資策略。

b.固定收益部：

- (a).債券市場及各項固定收益商品研究；總體投資環境、利率、匯率研究分析。
- (b).各項投資商品信用評估、風險管理。

D.資產管理一部：

全權委託業務。

E.資產管理二部：

台股全權委託業務。

F.交易部：

股票及債券交易。

(2) 產品行銷暨法人高資事業處：32 人

A.行銷部：

- a.產品促銷活動。
- b.公共關係。

B.產品開發部：

- a.產品資訊蒐集與產業競爭分析研究。
- b.產品研究開發及長期產品發展策略的擬定。

- c. 既有產品線規劃及產品生命週期管理。
 - d. 協助境內外產品引進與募集的申請(報)核准。
- C.產品投資策略部：
- a. 提供業務端產品定位與客戶溝通訴求。
 - b. 製作投資分析報告及產品輔銷文件。
 - c. 提供境內外基金投資顧問建議。
- D.高資產理財部：
- 法人暨高資產客戶業務推展。
- E.機構法人業務部：
- a. 私募及全權委託業務推展。
 - b. 政府基金及金融法人業務推展。
- (3) 金融業務發展處：23 人
- 通路銷售推展。
- (4) 電子商務暨客戶服務部：4 人
- a. 一般客戶業務推展。
 - b. 客戶服務
 - c. 數位金融業務推展。
 - d. 電子商務。
- (5) 策略規劃暨財務部：5 人
- a. 公司會計及預算編列。
 - b. 公司自有資金運用、規劃。
- (6) 營運事業處：23 人
- A.基金會計部：
- 基金淨值計算。
- B.基金股務部：
- a. 客戶申購、贖回作業。
 - b. 客戶受益憑證之製作。
 - c. 基金配息之作業。
- C.資訊部：
- a. 資訊系統規劃。
 - b. 系統分析及系統管理。

- c. 作業應用系統開發設計與維護。
- d. 網際網路系統規劃、設計及整合。
- e. 資料管理。

(7) 人資行政部：6 人

A. 人力資源部：

- a. 人事招募、任用、教育訓練、考核、升遷。
- b. 制度、規章、福利訂定。
- c. 薪資作業、調整及市場比較。
- d. 內部意見溝通、協調。

B. 行政部：

- a. 採購。
- b. 總務。
- c. 總機、櫃台接待。

(8) 稽核部：2 人

- a. 作業稽核報告及專案查核報告。
- b. 調查、評估公司內部控制制度之缺失，適時提供改進建議。

(9) 風險暨法遵處：5 人

A. 法務暨法令遵循部：

- a. 建立清楚適當之法令規章傳達、諮詢、協調與溝通系統。
- b. 確認各項作業及管理規章均配合相關法規適時更新，使各項營運活動符合法令規定。
- c. 訂定法令遵循之評估內容與程序，及督導各單位定期自行評估執行情形，並對各單位法令遵循自行評估作業成效加以考核。

B. 營運風險部：

- a. 綜理營運風險管理相關事務。

(三) 總經理、副總經理及各單位主管之姓名、就任日期、持有證券投資信託事業之股份數額及比率、主要經(學)歷、目前兼任其他公司之職務

112 年 12 月 31 日

職稱	姓名	就任日期	持有經理公司股份	主要經(學)歷
----	----	------	----------	---------

			股數 (千股)	持股比率 (%)	
總經理	王伯莉	109.11.20	0	0	雷鳥全球管理學院國際事務管理碩士 野村投信總經理 法國巴黎保險集團台灣區總經理 合作金庫人壽總經理
人資行政部 主管	龔嫻紅	90.03.01	0	0	美國哥倫比亞大學教育心理學碩士 荷蘭銀行人資部協理 美商大通銀行人資部經理
風險暨法遵處 主管	方正芬	103.02.01	0	0	東吳大學法律系 瑞銀投信法務暨法令遵循部副總裁 寶來投信營運長暨資深法務主管
策略規劃暨財 務部主管	張文貞	108.05.01	0	0	台灣大學會研所碩士 保德信投信財務長 宏利投信財務部資深經理 三井住友銀行財務行政部資深經理
研究投資處 主管	林如惠	111.05.01	0	0	美國華盛頓州立大學傳播碩士 保德信投信國際投資部副總經理 富國基金管理公司QDII基金經理人 瀚亞投信海外投資部門主管
營運事業處 主管	徐詩維	111.08.01	0	0	紐約市立大學柏魯克分校會計及財經管理 雙碩士 保誠集團財務暨營運平台總監 瀚亞投信策略規劃資深經理 安永會計師事務所資深企管顧問及稽核領 組
產品行銷暨法 人高資事業處 主管	鄭立元	107.06.14	0	0	臺灣大學商學研究所碩士 安聯投信營運發展部副總經理 瀚亞投信金融業務部副理
金融業務發展 處主管	李曉媛	107.04.01	0	0	銘傳大學大眾傳播學系 景順投信通路行銷部經理 先鋒投顧通路行銷部經理
法務暨法令遵 循部主管	王麒能	111.04.01	0	0	中央大學產業經濟研究所法律組碩士 投信投顧公會查核二組專員
稽核部 主管	黃麗娜	83.07.25	0	0	台北大學國際財務金融碩士 南台會計師事務所
台中分公司 主管	溫中賢	104.10.01	0	0	東海大學經濟學系 永豐銀行襄理 台新銀行投資理財顧問

職稱	姓名	就任日期	持有經理公司股份		主要經(學)歷
			股數 (千股)	持股比率 (%)	
高雄分公司 主管	鄭麗芬	96.05.24	0	0	實踐大學財務金融系 大眾投信襄理 匯豐銀行襄理 統一投信專員

註：以上人員除經主管機關核准外，均未在其他公司兼任職務。

(四) 董事及監察人之姓名、選任日期、任期、選任時及現在持有證券投資信託事業股份數額及比率、主要經(學)歷，屬法人股東者，應予註明

112年12月31日

職稱	姓名	選任日期 到期日	選任時持有 經理公司股份	現在持有經 理公司股份	主要經(學)歷	備註
			持有股數 持股比率	持有股數 持股比率		
董事長	楊惠妮 Yeo Whay Nee	1120913 1140615	0股 0.00%	0股 0.00%	MBA from INSEAD Bachelor of Accountancy (Hons) from Nanyang Technological University in Singapore Chief Financial Officer, Eastspring Investments Head of Corporate Strategy, Mergers & Acquisitions; Chief of Staff, Eastspring Investments Chief Financial Officer, Eastspring Investments Taiwan Director of Regional Strategic Planning for the global business, Eastspring Investments Management Consultant, Oliver Wyman Banking supervisor, Monetary Authority of Singapore	法人股 東瀚亞 投資集 團有限 公司代 表人

董事	王伯莉	1110616 1140615			雷鳥全球管理學院國際事務管理 碩士 瀚亞投信總經理 野村投信總經理 法國巴黎保險集團台灣區總經理 合作金庫人壽總經理
董事	方正芬	1110616 1140615			東吳大學法律系 瀚亞投信風險暨法遵處副總經理 瑞銀投信法務暨法令遵循部副總裁 寶來投信營運長暨資深法務主管
董事	張文貞	1110616 1140615			台灣大學會研所碩士 瀚亞投信策略規劃暨財務部副總經理 保德信投信財務長 宏利投信財務部資深經理 三井住友銀行財務行政部資深經理
監察人	Yeo Tiong Beng	1110616 1140615	0 股 0.00%	0 股 0.00%	Bachelor of Accountancy , Nanyang Technological University Head of Head Office Compliance, Eastspring Investments (Singapore) Limited Assistant Director, Compliance Department, Eastspring Investments (Singapore) Limited Assistant Manager, Compliance Department, Schroder Investment Management (Singapore) Limited Assistant Director-Supervision of Intermediaries Division, Securities & Futures Department, Monetary Authority of Singapore (MAS)

註：以上各董事均為法人股東代表。

三、利害關係公司揭露

所謂利害關係公司係指與經理公司有下列情事之公司：

112 年 12 月 31 日

(一) 具有公司法第六章之一所定關係者

持有他公司有表 決權之股份總數	直接間接控制他 公司人事、財務	執行業務股東或 董事有半數以上	有表決權之股份 總數或資本額半	相互投資各達對 方有表決權之股
--------------------	--------------------	--------------------	--------------------	--------------------

或資本額 50%以上	或業務經營	相同者	數以上為相同股東持有或出資者	份總數或資本額 1/3 以上
無	無	無	Eastspring Investments (Singapore) Limited	無

(二) 擔任經理公司之董事、監察人或綜合持股達百分之五以上之股東

投信之董事	投信之監察人	綜合持股>5%以上之股東
無	無	瀚亞投資集團有限公司

(三) 前(二)所述人員或經理公司經理人與該公司之董事、監察人、經理人或持有已發行股份百分之十以上股東為同一人或具有配偶關係者

名稱	關係說明
BOCI-Prudential Asset Management Limited	本公司董事為該公司董事
瀚亞投資(香港)有限公司 Eastspring Investments (Hong Kong) Limited	本公司董事為該公司董事
瀚亞投資管理(上海)有限公司 Eastspring Investment Management (Shanghai) Company Limited	本公司董事為該公司董事 本公司監察人為該公司監察人
瀚亞海外投資基金管理(上海)有限公司 Eastspring Overseas Investment Fund Management (Shanghai) Company Limited	本公司董事為該公司董事 本公司監察人為該公司監察人
瀚亞投資集團有限公司	本公司董事為該公司董事
中信保誠基金管理有限公司	本公司董事及監察人為該公司董事
美商道富銀行(台北分行)	本公司經理人配偶為該公司經理人

四、營運情形

(一) 證券投資信託事業經理其他基金之名稱、成立日、受益權單位數、淨資產金額及每單位淨資產價值

112 年 12 月 31 日

類型代號	基金名稱	計價幣別	基金規模(台幣)	基金規模(原幣)	單位淨值(台幣)	單位淨值(原幣)	受益權單位數	基金
								成立日

								(YYYYMMDD)
AA2	瀚亞非洲基金-新臺幣	TWD	418,646,792.00	0	22.0300	0.0000	19,005,360.30	20081008
AA2	瀚亞非洲基金-南非幣	ZAR	2,517,561.00	1,495,940	21.9300	13.0300	114,821.40	20081008
AA2	瀚亞美國高科技基金 A 類型-新臺幣	TWD	6,315,201,012.00	0	58.3200	0.0000	108,287,755.40	20020617
AA2	瀚亞美國高科技基金 A 類型-美元	USD	418,394,517.00	13,612,966	339.6100	11.0500	1,231,986.90	20020617
AA2	瀚亞美國高科技基金 SA 類型-新臺幣	TWD	52,787.00	0	12.4500	0.0000	4,240.90	20020617
AA2	瀚亞歐洲基金	TWD	1,919,306,251.00	0	14.2700	0.0000	134,453,519.60	20000613
AB1	瀚亞理財通基金 A 類型-新臺幣	TWD	4,592,205,267.00	0	39.5900	0.0000	115,996,999.70	20001116
AB1	瀚亞理財通基金 B 類型-新臺幣	TWD	311,553,711.00	0	10.9800	0.0000	28,387,035.10	20001116
AA2	瀚亞印度基金-新臺幣	TWD	12,990,657,706.00	0	48.6400	0.0000	267,095,499.90	20050606
AA2	瀚亞印度基金-美元	USD	144,195,391.00	4,691,570	676.0600	22.0000	213,289.20	20050606
AA2	瀚亞印度基金-人民幣	CNY	278,307,447.00	64,486,557	103.4300	23.9700	2,690,682.60	20050606
AA2	瀚亞巴西基金	TWD	989,274,921.00	0	6.6400	0.0000	148,947,957.70	20100106
AC23	瀚亞全球非投資等級債券基金 A 類型-新臺幣	TWD	348,439,397.00	0	12.8828	0.0000	27,046,874.00	20100916
AC23	瀚亞全球非投資等級債券基金 B 類型-新臺幣	TWD	788,040,172.00	0	7.0254	0.0000	112,170,907.50	20100916
AC23	瀚亞全球非投資等級債券基金 C 類型-新臺幣	TWD	204,530,621.00	0	6.6159	0.0000	30,915,094.90	20100916
AC23	瀚亞全球非投資等級債券基金 A 類型-美元	USD	98,938,873.00	3,219,095	349.2199	11.3623	283,314.00	20100916
AC23	瀚亞全球非投資等級債券基金 B 類型-美元	USD	7,860,442.00	255,749	196.6659	6.3988	39,968.50	20100916
AC23	瀚亞全球非投資等級債券基金 A 類型-澳幣	AUD	5,347,222.00	254,540	231.6740	11.0282	23,080.80	20100916
AC23	瀚亞全球非投資等級債券基金 B 類型-澳幣	AUD	7,873,421.00	374,793	107.8948	5.1360	72,973.10	20100916
AC23	瀚亞全球非投資等級債券基金 A 類型-人民幣	CNY	25,644,747.00	5,942,139	51.0643	11.8321	502,205.10	20100916
AC23	瀚亞全球非投資等級債券基金 B 類型-人民幣	CNY	268,412,960.00	62,193,907	21.6167	5.0088	12,416,901.80	20100916
AC23	瀚亞全球非投資等級債券基金 S 類型-新臺幣	TWD	278,349,754.00	0	6.8789	0.0000	40,464,131.50	20100916

AC23	瀚亞全球非投資 等級債券基金 S 類型-美元	USD	53,106,118.00	1,727,871	230.1525	7.4883	230,743.20	20100916
AC23	瀚亞全球非投資 等級債券基金 S 類型-人民幣	CNY	277,713,525.00	64,348,939	26.5775	6.1583	10,449,179.40	20100916
AC23	瀚亞全球非投資 等級債券基金 IA 類型-新臺幣	TWD	220,457,457.00	0	10.2013	0.0000	21,610,644.90	20100916
AA2	瀚亞中國 A 股基 金-新台幣	TWD	850,781,690.00	0	15.4700	0.0000	55,010,808.20	20111011
AA2	瀚亞中國 A 股基 金-人民幣	CNY	219,180,534.00	50,786,273	66.6300	15.4400	3,289,432.90	20111011
AA2	瀚亞中國 A 股基 金-美元	USD	32,930,640.00	1,071,438	245.8500	8.0000	133,944.60	20111011
AC21	瀚亞新興南非蘭 特債券基金 A 類 型	ZAR	53,282,477.00	31,660,561	29.9554	17.7996	1,778,724.90	20131114
AC21	瀚亞新興南非蘭 特債券基金 B 類 型	ZAR	114,841,256.00	68,238,919	14.3780	8.5435	7,987,266.20	20131114
AB2	瀚亞亞太豐收平 衡基金 A 類型-新 臺幣	TWD	33,858,745.00	0	10.1050	0.0000	3,350,685.80	20141117
AB2	瀚亞亞太豐收平 衡基金 B 類型-新 臺幣	TWD	89,768,710.00	0	6.5421	0.0000	13,721,682.30	20141117
AB2	瀚亞亞太豐收平 衡基金 A 類型-美 元	USD	11,447,360.00	372,454	314.2790	10.2254	36,424.20	20141117
AB2	瀚亞亞太豐收平 衡基金 B 類型-美 元	USD	19,011,522.00	618,563	203.6308	6.6254	93,362.70	20141117
AB2	瀚亞亞太豐收平 衡基金 A 類型-澳 幣	AUD	4,734,877.00	225,391	235.2512	11.1985	20,126.90	20141117
AB2	瀚亞亞太豐收平 衡基金 B 類型-澳 幣	AUD	5,767,284.00	274,536	139.3710	6.6344	41,380.80	20141117
AB2	瀚亞亞太豐收平 衡基金 A 類型-南 非幣	ZAR	2,450,366.00	1,456,013	27.0611	16.0798	90,549.30	20141117
AB2	瀚亞亞太豐收平 衡基金 B 類型-南 非幣	ZAR	3,118,163.00	1,852,819	13.4123	7.9696	232,484.80	20141117
AB2	瀚亞亞太豐收平 衡基金 A 類型-人 民幣	CNY	3,851,950.00	892,534	51.2718	11.8802	75,128.00	20141117
AB2	瀚亞亞太豐收平 衡基金 B 類型-人 民幣	CNY	39,525,733.00	9,158,499	30.2519	7.0097	1,306,555.10	20141117
AB2	瀚亞策略印度傘 型基金之印度策 略收益平衡基金 A 類型新台幣	TWD	117,567,067.00	0	11.1500	0.0000	10,542,149.80	20170912
AB2	瀚亞策略印度傘 型基金之印度策 略收益平衡基金 B 類型新台幣	TWD	343,496,154.00	0	7.2300	0.0000	47,482,847.30	20170912

AB2	瀚亞策略印度傘型基金之印度策略收益平衡基金B類型美元	USD	262,118,332.00	8,528,334	225.8300	7.3500	1,160,700.60	20170912
AB2	瀚亞策略印度傘型基金之印度策略收益平衡基金B類型人民幣	CNY	57,563,237.00	13,337,965	31.6600	7.3400	1,818,184.00	20170912
AB2	瀚亞策略印度傘型基金之印度策略收益平衡基金S類型-新臺幣	TWD	62,654,183.00	0	7.2400	0.0000	8,655,281.60	20170912
AB2	瀚亞策略印度傘型基金之印度策略收益平衡基金S類型-美元	USD	38,141,198.00	1,240,970	226.8700	7.3800	168,118.00	20170912
AB2	瀚亞策略印度傘型基金之印度策略收益平衡基金S類型-人民幣	CNY	36,180,232.00	8,383,313	31.5200	7.3000	1,147,957.40	20170912
AB2	瀚亞策略印度傘型基金之印度策略收益平衡基金A類型美元	USD	2,032,948.00	66,144	363.9600	11.8400	5,585.70	20170912
AC21	瀚亞策略印度傘型基金之印度策略收益債券基金A類型新臺幣	TWD	160,038,685.00	0	9.7400	0.0000	16,425,300.30	20170912
AC21	瀚亞策略印度傘型基金之印度策略收益債券基金B類型新臺幣	TWD	307,562,328.00	0	6.3100	0.0000	48,718,374.90	20170912
AC21	瀚亞策略印度傘型基金之印度策略收益債券基金B類型美元	USD	166,010,783.00	5,401,359	195.2800	6.3500	850,121.70	20170912
AC21	瀚亞策略印度傘型基金之印度策略收益債券基金B類型人民幣	CNY	38,093,761.00	8,826,697	27.7500	6.4300	1,372,529.60	20170912
AC21	瀚亞策略印度傘型基金之印度策略收益債券基金A類型美元	USD	37,534,552.00	1,221,232	301.4000	9.8100	124,533.90	20170912
AC21	瀚亞策略印度傘型基金之印度策略收益債券基金S類型-新臺幣	TWD	133,589,265.00	0	6.3700	0.0000	20,976,702.70	20170912
AC21	瀚亞策略印度傘型基金之印度策略收益債券基金S類型-美元	USD	44,502,986.00	1,447,958	198.2000	6.4500	224,534.50	20170912

AC21	瀚亞策略印度傘型基金之印度策略收益債券基金S類型-人民幣	CNY	15,472,887.00	3,585,219	27.7300	6.4200	558,042.50	20170912
AC21	瀚亞策略印度傘型基金之印度策略收益債券基金IA類型新臺幣	TWD	-	0	10.0000	0.0000	0	20170912
AC21	瀚亞策略印度傘型基金之印度策略收益債券基金IB類型新臺幣	TWD	-	0	10.0000	0.0000	0	20170912
AC21	瀚亞策略印度傘型基金之印度策略收益債券基金IA類型美元	USD	-	0	298.2300	10.0000	0	20170912
AA2	瀚亞亞太高股息基金A-新臺幣	TWD	744,266,160.00	0	14.0100	0.0000	53,112,321.80	20060410
AA2	瀚亞亞太高股息基金B-新臺幣	TWD	10,613,279.00	0	6.9200	0.0000	1,534,334.50	20060410
AA2	瀚亞亞太高股息基金B-美金	USD	2,756,486.00	89,686	171.7900	5.5900	16,045.30	20060410
AA2	瀚亞亞太高股息基金A-人民幣	CNY	11,776,353.00	2,728,696	49.9000	11.5600	236,017.50	20060410
AA2	瀚亞亞太高股息基金B-人民幣	CNY	16,969,885.00	3,932,088	31.1600	7.2200	544,559.60	20060410
AE22	瀚亞精選傘型基金之債券精選組合基金A-新臺幣	TWD	789,451,705.00	0	13.1996	0.0000	59,808,786.90	20061004
AE22	瀚亞精選傘型基金之債券精選組合基金B-新臺幣	TWD	58,727,791.00	0	9.4497	0.0000	6,214,779.60	20061004
AE22	瀚亞精選傘型基金之債券精選組合基金A-美元	USD	-	0	298.8900	10.0000	0	20061004
AE22	瀚亞精選傘型基金之債券精選組合基金B-美元	USD	21,910,563.00	712,886	260.7901	8.4851	84,016.10	20061004
AE22	瀚亞精選傘型基金之債券精選組合基金B-人民幣	CNY	1,249,017.00	289,409	39.4209	9.1342	31,684.10	20061004
AE22	瀚亞精選傘型基金之債券精選組合基金S-新臺幣	TWD	826,513.00	0	8.2093	0.0000	100,680.60	20061004
AE22	瀚亞精選傘型基金之債券精選組合基金S-美元	USD	517,769.00	16,846	307.5734	10.0073	1,683.40	20061004
AE22	瀚亞精選傘型基金之債券精選組合基金S-人民幣	CNY	1,446,963.00	335,275	36.7573	8.5170	39,365.30	20061004

AG	瀚亞亞太不動產證券化基金A類型	TWD	531,583,140.00	0	10.1000	0.0000	52,618,667.00	20061226
AG	瀚亞亞太不動產證券化基金B類型	TWD	73,275,546.00	0	6.8800	0.0000	10,655,724.00	20061226
AA2	瀚亞亞太基礎建設基金	TWD	438,040,723.00	0	10.9600	0.0000	39,965,418.90	20070523
AC21	瀚亞印度政府基礎建設債券基金A類型新台幣	TWD	62,239,935.00	0	9.8382	0.0000	6,326,354.70	20180801
AC21	瀚亞印度政府基礎建設債券基金B類型新台幣	TWD	260,601,188.00	0	6.5626	0.0000	39,709,884.10	20180801
AC21	瀚亞印度政府基礎建設債券基金B類型美元	USD	68,350,700.00	2,223,872	210.6177	6.8527	324,525.00	20180801
AC21	瀚亞印度政府基礎建設債券基金B類型人民幣	CNY	24,797,039.00	5,745,716	29.9244	6.9338	828,655.80	20180801
AC21	瀚亞印度政府基礎建設債券基金S類型新台幣	TWD	4,230,299.00	0	7.3326	0.0000	576,919.40	20180801
AC21	瀚亞印度政府基礎建設債券基金S類型人民幣	CNY	1,407,407.00	326,110	33.2026	7.6934	42,388.50	20180801
AE23	瀚亞多重收益優化組合基金A類型-新臺幣	TWD	1,353,014,712.00	0	12.0900	0.0000	111,903,723.20	20180926
AE23	瀚亞多重收益優化組合基金B類型-新臺幣	TWD	651,426,339.00	0	8.8500	0.0000	73,571,876.50	20180926
AE23	瀚亞多重收益優化組合基金A類型-美元	USD	557,095,262.00	18,125,761	365.5500	11.8900	1,523,998.40	20180926
AE23	瀚亞多重收益優化組合基金B類型-美元	USD	1,208,428,664.00	39,317,672	258.4600	8.4100	4,675,489.20	20180926
AE23	瀚亞多重收益優化組合基金B類型-人民幣	CNY	191,538,680.00	44,381,385	35.3200	8.1800	5,422,464.00	20180926
AE23	瀚亞多重收益優化組合基金B類型-南非幣	ZAR	103,914,522.00	61,746,222	13.3000	7.9000	7,814,588.70	20180926
AE23	瀚亞多重收益優化組合基金B類型-澳幣	AUD	88,348,087.00	4,205,575	184.8800	8.8000	477,855.60	20180926
AE23	瀚亞多重收益優化組合基金B類型-紐幣	NZD	36,004,573.00	1,846,842	170.8700	8.7600	210,712.90	20180926
AE23	瀚亞多重收益優化組合基金S類型-新臺幣	TWD	976,612,748.00	0	8.8500	0.0000	110,289,954.50	20180926
AE23	瀚亞多重收益優化組合基金S類型-美元	USD	1,136,269,230.00	36,969,879	258.5400	8.4100	4,394,923.00	20180926
AE23	瀚亞多重收益優化組合基金S類型-人民幣	CNY	561,624,041.00	130,133,781	35.2900	8.1800	15,914,273.40	20180926

AE23	瀚亞多重收益優化組合基金S類型-澳幣	AUD	258,212,120.00	12,291,500	184.3300	8.7700	1,400,815.50	20180926
AE23	瀚亞多重收益優化組合基金A類型-人民幣	CNY	88,016,787.00	20,394,350	49.1700	11.3900	1,789,976.20	20180926
AE23	瀚亞多重收益優化組合基金A類型-南非幣	ZAR	11,864,223.00	7,049,746	22.4100	13.3200	529,457.20	20180926
AE23	瀚亞多重收益優化組合基金A類型-澳幣	AUD	8,392,529.00	399,504	227.0000	10.8100	36,971.50	20180926
AE23	瀚亞多重收益優化組合基金S類型-南非幣	ZAR	94,415,965.00	56,102,160	13.7100	8.1500	6,884,169.60	20180926
AE23	瀚亞多重收益優化組合基金SA類型-新臺幣	TWD	-	0	10.0000	0.0000	0	20180926
AC21	瀚亞三至六年目標到期新興市場債券基金A-新台幣	TWD	849,254,656.00	0	10.0874	0.0000	84,189,973.80	20190211
AC21	瀚亞三至六年目標到期新興市場債券基金A-美元	USD	2,242,926,001.00	72,976,281	330.1123	10.7406	6,794,432.70	20190211
AC21	瀚亞三至六年目標到期新興市場債券基金A-人民幣	CNY	543,371,899.00	125,904,582	45.8855	10.6321	11,841,914.50	20190211
AC21	瀚亞三至六年目標到期新興市場債券基金A-南非幣	ZAR	385,076,625.00	228,813,320	21.7857	12.9451	17,675,681.60	20190211
AC21	瀚亞目標到期傘型基金之三至六年目標到期分配收益全球新興市場債券基金-新臺幣	TWD	248,437,907.00	0	7.9153	0.0000	31,386,972.00	20190821
AC21	瀚亞目標到期傘型基金之三至六年目標到期分配收益全球新興市場債券基金-美元	USD	813,483,267.00	26,467,651	238.6367	7.7643	3,408,877.50	20190821
AC21	瀚亞目標到期傘型基金之三至六年目標到期分配收益全球新興市場債券基金-人民幣	CNY	213,588,097.00	49,490,450	33.8218	7.8368	6,315,098.80	20190821
AC21	瀚亞目標到期傘型基金之三至六年目標到期分配收益全球新興市場債券基金-南非幣	ZAR	133,261,645.00	79,184,343	14.0402	8.3427	9,491,440.40	20190821

AC21	瀚亞目標到期傘型基金之三至六年目標到期累積收益全球新興市場債券基金-新臺幣	TWD	1,226,404,713.00	0	8.8888	0.0000	137,972,373.30	20190821
AC21	瀚亞目標到期傘型基金之三至六年目標到期累積收益全球新興市場債券基金-美元	USD	1,550,154,696.00	50,436,138	290.2142	9.4425	5,341,416.30	20190821
AC21	瀚亞目標到期傘型基金之三至六年目標到期累積收益全球新興市場債券基金-人民幣	CNY	454,043,890.00	105,206,409	41.0687	9.5160	11,055,711.50	20190821
AC21	瀚亞目標到期傘型基金之三至六年目標到期累積收益全球新興市場債券基金-南非幣	ZAR	363,479,321.00	215,980,158	18.4206	10.9456	19,732,233.30	20190821
AC21	瀚亞 2026 年目標到期新興市場債券基金 A-美元	USD	2,573,587,401.00	83,734,745	270.7318	8.8086	9,506,041.80	20200226
AC21	瀚亞 2026 年目標到期新興市場債券基金 B-美元	USD	169,298,077.00	5,508,315	245.1206	7.9753	690,672.70	20200226
AC21	瀚亞 2026 年目標到期新興市場債券基金 A-人民幣	CNY	421,434,349.00	97,650,459	38.4713	8.9142	10,954,521.80	20200226
AC21	瀚亞 2026 年目標到期新興市場債券基金 B-人民幣	CNY	18,294,066.00	4,238,914	35.0288	8.1165	522,258.20	20200226
AF	瀚亞 2026 收益優化傘型基金之南非幣保本基金	ZAR	529,108,690.00	314,397,512	18.9797	11.2778	27,877,455.30	20200603
AF	瀚亞 2026 收益優化傘型基金之美元保本基金	USD	377,245,342.00	12,274,129	283.8900	9.2367	1,328,836.90	20200603
AJ2	瀚亞 2030 目標日期收益優化多重資產基金 A 類型-新臺幣	TWD	23,191,442.00	0	9.4717	0.0000	2,448,502.20	20200727
AJ2	瀚亞 2030 目標日期收益優化多重資產基金 B 類型-新臺幣	TWD	19,907,480.00	0	8.7886	0.0000	2,265,150.00	20200727
AJ2	瀚亞 2030 目標日期收益優化多重資產基金 A 類型-美元	USD	105,650,903.00	3,437,479	311.3527	10.1302	339,328.70	20200727
AJ2	瀚亞 2030 目標日期收益優化多重資產基金 B 類型-美元	USD	235,383,572.00	7,658,486	280.1693	9.1156	840,147.60	20200727

AJ2	瀚亞 2030 目標日期收益優化多重資產基金 B 類型-南非幣	ZAR	157,140,256.00	93,373,062	14.3859	8.5482	10,923,181.20	20200727
AA1	瀚亞中小型股基金	TWD	1,148,795,620.00	0	48.2900	0.0000	23,791,637.50	19980403
AD1	瀚亞威實貨幣市場基金	TWD	11,809,571,755.00	0	13.9637	0.0000	845,731,394.50	19981223
AC21	瀚亞三至六年到期新興市場收益機會債券基金 A 類型-新臺幣	TWD	280,225,817.00	0	8.8751	0.0000	31,574,276.60	20210202
AC21	瀚亞三至六年到期新興市場收益機會債券基金 A 類型-美元	USD	602,706,149.00	19,609,766	277.9823	9.0445	2,168,145.90	20210202
AC21	瀚亞三至六年到期新興市場收益機會債券基金 B 類型-美元	USD	477,689,629.00	15,542,204	256.1006	8.3325	1,865,242.20	20210202
AC21	瀚亞三至六年到期新興市場收益機會債券基金 A 類型-人民幣	CNY	95,580,736.00	22,146,991	38.9904	9.0345	2,451,390.20	20210202
AC21	瀚亞三至六年到期新興市場收益機會債券基金 B 類型-人民幣	CNY	59,061,391.00	13,685,102	35.8622	8.3096	1,646,897.60	20210202
AC21	瀚亞三至六年到期新興市場收益機會債券基金 A 類型-南非幣	ZAR	90,965,602.00	54,051,947	16.6548	9.8963	5,461,823.00	20210202
AC21	瀚亞三至六年到期新興市場收益機會債券基金 B 類型-南非幣	ZAR	118,380,160.00	70,341,734	14.0967	8.3763	8,397,744.50	20210202
AC21	瀚亞三至六年到期新興市場收益機會債券基金 B 類型-澳幣	AUD	141,596,626.00	6,740,330	175.6990	8.3637	805,904.70	20210202
AJ2	瀚亞 2031 目標日期收益成長多重資產基金 A 類型-美元	USD	1,743,387,226.00	56,723,189	301.9731	9.8251	5,773,319.90	20210225
AJ2	瀚亞 2031 目標日期收益成長多重資產基金 B 類型-美元	USD	270,069,735.00	8,787,042	282.5286	9.1924	955,902.20	20210225
AJ2	瀚亞 2031 目標日期收益成長多重資產基金 A 類型-人民幣	CNY	291,513,287.00	67,546,479	42.6773	9.8888	6,830,635.90	20210225
AJ2	瀚亞 2031 目標日期收益成長多重資產基金 B 類型-人民幣	CNY	44,336,982.00	10,273,312	38.8479	9.0014	1,141,295.90	20210225
AA1	瀚亞高科技基金	TWD	3,192,220,617.00	0	177.8600	0.0000	17,947,914.80	19941114

AA1	瀚亞外銷基金	TWD	5,821,888,804.00	0	89.0500	0.0000	65,375,729.70	19950327
AA1	瀚亞菁華基金	TWD	2,416,307,699.00	0	56.5800	0.0000	42,706,464.20	19961001
AE23	瀚亞股債入息組合基金 A-新台幣	TWD	2,064,765,637.00	0	17.4903	0.0000	118,051,815.10	20050131
AE23	瀚亞股債入息組合基金 B-新台幣	TWD	71,967,614.00	0	13.0045	0.0000	5,534,065.00	20050131
AE23	瀚亞股債入息組合基金 A-美元	USD	-	0	297.3500	10.0000	0	20050131
AE23	瀚亞股債入息組合基金 B-人民幣	CNY	61,739,997.00	14,305,761	48.1887	11.1658	1,281,214.40	20050131
總計			89,178,850,298.00				3,552,063,786.00	

註*: 公會類別代碼一覽表

類別代號	中文名稱
AA1	國內投資股票型
AA2	跨國投資股票型
AB1	國內投資平衡型
AB2	跨國投資平衡型
AC12	國內投資固定收益一般債券型
AC21	跨國投資固定收益一般債券型
AC22	金融資產證券化型
AC23	高收益債券型
AD1	國內投資貨幣市場基金
AD2	跨國投資貨幣市場基金
AE1	國內投資組合型
AE21	跨國投資組合型_股票型
AE22	跨國投資組合型_債券型
AE23	跨國投資組合型_平衡型
AE24	跨國投資組合型_其他
AF	保本型
AG	不動產證券化型
AH1	國內投資指數股票型
AH2	跨國投資指數股票型
AI1	國內投資指數型
AI2	跨國投資指數型
AJ1	國內投資多重資產型
AJ2	跨國投資多重資產型
AC11	類貨幣市場型

(二) 經理公司最近二年度之會計師查核報告、資產負債表、綜合損益表及股東權益變動表最新經理公司財報，詳見後附之財務報表。

五、受處罰情形

最近二年受金管會處分及糾正之時間及詳情

日期	函號	違失情形	處分
111年7月28日	金管證投罰字第 1100370851 11003708511號	辦理基金及全權委託投資業務不符投資流程規定，於證券投資信託基金及全權委託投資帳戶從事個股交易期間，前投資長有利用他人帳戶為相同個股買賣且未向公司申報交易，公司未能有效查核監督投資長之個人交易及干涉投資決策行為，未善盡監督所屬人員個人交易管理責任。	1. 停止公司 3 個月與客戶新增簽訂全權委託投資契約辦理全權委託投資業務及募集證券投資信託基金。 2. 罰鍰 400 萬元。 3. 委託非公司財報簽證會計師事務所之會計師，針對公司改善後之內部控制制度執行情形出具專案審查報告報會。 4. 解除前投資長職務。
111年10月7日	金管證投字第 1100377828號	金管會 110 年一般業務檢查缺失： 1. 國內投資部主管有指示資產管理部投資經理人下單之情形。2. 辦理贊助或提供銷售機構之員工教育訓練未明定事後審核機制、未於事前評估費用項目與金額之合理性、事後審核未說明費用支付之適當性及與事前評估之費用項目或金額進行差異說明並作成記錄。3. 辦理防制洗錢及打擊資恐作業，對境外法人客戶辦理定期審查時，未徵提一年內之有效存續證明。	糾正

六、訴訟或非訴訟事件

金管證投罰字第 1100370851 號乙案中前投資長之個人不法行為致使本公司受有損害，本公司已對其提起訴訟。

特別記載事項

一、經理公司遵守中華民國證券投資信託暨顧問商業同業公會會員自律公約聲明書

特別記載事項

一、經理公司遵守中華民國證券投資信託暨顧問商業同業公會會員自律公約聲明書

聲 明 書

立聲明書人「瀚亞證券投資信託股份有限公司」茲聲明本公司願遵守中華民國證券投資信託暨顧問商業同業公會會員自律公約。

特此聲明如上。

此 致





金融監督管理委員會

經理公司：瀚亞證券投資信託股份有限公司

代表人：董事長 楊惠妮

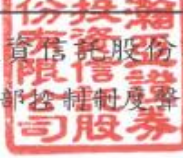

二、內部控制制度聲明書

	
瀚亞證券投資信託股份有限公司 內部控制制度聲明書	
日期：112年3月9日	
<p>本公司民國 111 年度之內部控制制度，依據自行評估的結果，謹聲明如下：</p> <p>一、本公司確知建立、實施和維護內部控制制度係本公司董事會及經理人之責任，本公司業已建立此一制度。其目的係在對營運之效果及效率（含獲利、績效及保障資產安全等）、報導具可靠性、及時性、透明性及符合相關規範暨相關法令規章之遵循等目標的達成，提供合理的確保。</p> <p>二、內部控制制度有其先天限制，不論設計如何完善，有效之內部控制制度亦僅能對上述三項目標之達成提供合理的確保；而且，由於環境、情況之改變，內部控制制度之有效性可能隨之改變。惟本公司之內部控制制度設有自我監督之機能，缺失一經辨認，本公司即採取更正之行動。</p> <p>三、本公司係依據「證券暨期貨市場各服務事業建立內部控制制度處理準則」（以下簡稱「處理準則」）規定之內部控制制度有效性之判斷項目，判斷內部控制制度之設計及執行是否有效。該「處理準則」所採用之內部控制制度判斷項目，係為依管理控制之過程，將內部控制制度劃分為五個組成要素：1. 控制環境，2. 風險評估，3. 控制作業，4. 資訊與溝通，及 5. 監督作業。每個組成要素又包括若干項目。前述項目請參見「處理準則」之規定。</p> <p>四、本公司業已採用上述內部控制制度判斷項目，評估內部控制制度之設計及執行的有效性。</p> <p>五、本公司基於前項評估結果，認為本公司於民國 111 年 12 月 31 日的內部控制制度（含資訊安全整體執行情形），包括瞭解營運之效果及效率目標達成之程度、報導係屬可靠、及時、透明及符合相關規範暨相關法令規章之遵循有關的內部控制制度等之設計及執行，除附件所列事項外，係屬有效，其能合理確保上述目標之達成。</p> <p>六、本聲明書將成為本公司募集基金公開說明書及投資說明書（私募基金、全權委託投資）之主要內容，並對外公開。上述公開之內容如有虛偽隱匿、詐欺及足致他人誤信等不法情事，將涉及證券投資信託及顧問法第八條、第十五條、第一百零五條及第一百零六條等之法律責任。</p> <p>七、本聲明書業經本公司民國 112 年 3 月 9 日董事會通過，出席董事五人均同意本聲明書之內容，併此聲明。</p>	
瀚亞證券投資信託股份有限公司	
董事長：林慧菁	 簽章
總經理：王伯莉	 簽章
稽核主管：黃麗娜	 簽章
負責資訊安全之最高主管：王國賢	 簽章

三、證券投資信託事業治理運作情形

(一) 董事會之結構及獨立性

1. 董事會之結構

- (a) 本公司依經營發展規模及其主要股東持股情形，衡酌實務運作需要，決定設置董事四人及監察人一人；由股東會就有行為能力之人選任之。
- (b) 董事及監察人之任期均為三年，董事及監察人均得連選連任。
- (c) 本公司之董事皆具備執行職務所必須之知識、技能及素養。
- (d) 本公司之董事會下設稽核委員會，此委員會每季須開會一次，並於會議舉行前須備妥會議議題及程序，此委員會包含三位委員，其中一位為外部金融專家，係一獨立委員；固定之議題包含：(i) 追蹤並承認上次會議紀錄；(ii) 核准每年度之稽核計劃及內部控制制度聲明書；(iii) 追蹤上述計劃執行之進度；(iv) 審閱外部專家（律師、會計師）之 Management Letter；(v) 審閱主管機關查核報告；(vi) 審閱稽核主管所呈報之稽核報告；(vii) 審閱主管機關頒布之新法令；(viii) 審閱風險管理部相關報告及其他經主席同意之議題。

2. 董事會之獨立性

本公司董事長及總經理非由同一人或互為配偶或一等親屬擔任，故不會產生因董事長兼任總經理而造成董事會被管理階層所支配情況發生，故本公司之董事會在執行監督考核功能時，仍可維持其獨立的立場。

(二) 董事會及經理人之職責

1. 董事會之職責

本公司董事會之職責如下：

- (a) 審核業務方針；
- (b) 承認重要規章及契約；
- (c) 任免執行主管；
- (d) 設置及撤裁分支機構；
- (e) 承認預算及財務報告；
- (f) 決定有關本公司財產之抵押、買賣或其他處置方法；
- (g) 決定本公司之借款；
- (h) 建議股東會，為修改章程，變更資本，及公司解散或合併之議案；
- (i) 建議股東為盈餘分派之議案；
- (j) 決定其他重要事項。

2. 經理人之職責

本公司經理人經營證券投資信託基金及全權委託投資業務，應符合忠實義務、誠信、勤勉、管理謹慎，以及專業等原則。

(三) 監察人之組成及職責

1. 監察人之組成

(a) 本公司依經營發展規模及其主要股東持股情形，衡酌實務運作需要，決定設置監察人一人；由股東會就具備執行職務所必須之知識、技能及素養之人選任之。

(b) 監察人之任期均為三年，監察人得連選連任。

2. 監察人之職責

本公司監察人之職權如下：

- (a) 查核公司財務狀況；
- (b) 審查並稽核會計簿冊及文件；
- (c) 審查決算並報告意見於股東會；
- (d) 其他依法令所授予之職權。

本公司監察人熟悉有關法律規定，明瞭公司董事之權利義務與責任，及各部門之職掌分工與作業內容，除依法執行職務外，得列席董事會監督其運作情形且適時陳述意見，以先期掌握或發現異常情況。

(四) 利害關係人之權利及關係

1. 利害關係人之權利

(a) 本公司與往來銀行及投資人、員工、或公司之利益相關者，保持暢通之溝通管道，並尊重、維護其應有之合法權益。當利害關係人之合法權益受到侵害時，公司亦秉誠信原則妥適處理。

(b) 本公司建立與員工溝通管道，鼓勵員工與管理階層、董事或監察人直接進行溝通，適度反映員工對公司經營及財務狀況或涉及員工利益重大決策之意見。

2. 利害關係人之關係

(a) 本公司之經理人未與關係企業之經理人互為兼任。

(b) 公司與關係企業間之人員、資產及財務之管理權責予以明確區隔。

(c) 本公司與其關係企業間有業務往來者，應本於公平合理之原則，對於簽約事項應明確訂定價格條件與支付方式，嚴禁利益輸送情事。

(五) 對於法令規範資訊公開事項之詳細情形

1. 本公司依照相關法令之規定申報所管理證券投資信託基金之資訊，並設立發言人，以確保可能影響投資人及利害關係人決策之資訊，能夠及時允當揭

露。

- 2.本公司設有電子商務專責部門，透過網際網路之便捷性架設網站，建置本公司及證券投資信託基金相關資訊，以利股東、投資人及利害關係人等參考。
- 3.網站設有專人負責維護，所列資料詳實正確並定時更新，以避免有誤導之虞。

(六) 其他公司治理之相關資訊

本公司隨時注意國內與國際公司治理制度之發展，據以檢討改進公司所建置之公司治理制度，以提昇公司治理成效。

四、其他金管會規定應特別記載之事項

無。

五、基金或服務所生紛爭之處理及申訴管道

(一) 投資人與經理公司發生爭議之處理方式

投資人與經理公司發生爭議時，經理公司應審酌投資人所提出申訴事項，儘速釐清解決，並就其回覆情形轉達投資人。惟投資人對於上揭爭議處理結果若仍不滿意，無法獲圓滿解決時，投資人就其與經理公司間之爭議事項，仍得以下列方式尋求協助，或於上班時間撥打「1998 金融服務專線」諮詢或申訴，以保護其權益：

- 1.向金融監督管理委員會或中華民國證券投資信託暨顧問商業同業公會申訴；
- 2.向證券投資人及期貨交易人保護中心申請調處；
- 3.向財團法人金融消費評議中心申請評議；
- 4.向台灣台北地方法院提起訴訟。

(二) 爭議或訴訟受理機關地址及電話

金融監督管理委員會

地址：新北市板橋區縣民大道二段7號18樓

電話：(02) 8968-0899

中華民國證券投資信託暨顧問商業同業公會

地址：台北市中山區長春路145號3樓

電話：(02) 2581-7288

證券投資人及期貨交易人保護中心

地址：台北市民權東路三段178號12樓

電話：(02) 2712-8899

財團法人金融消費評議中心

地址：台北市中正區忠孝西路一段4號17樓

電話：(02) 2316-1288 / 0800-789885

台灣台北地方法院

地址：台北市博愛路131號

電話：(02) 2314-6871

(三) 投資人與經理公司發生爭議之處理流程

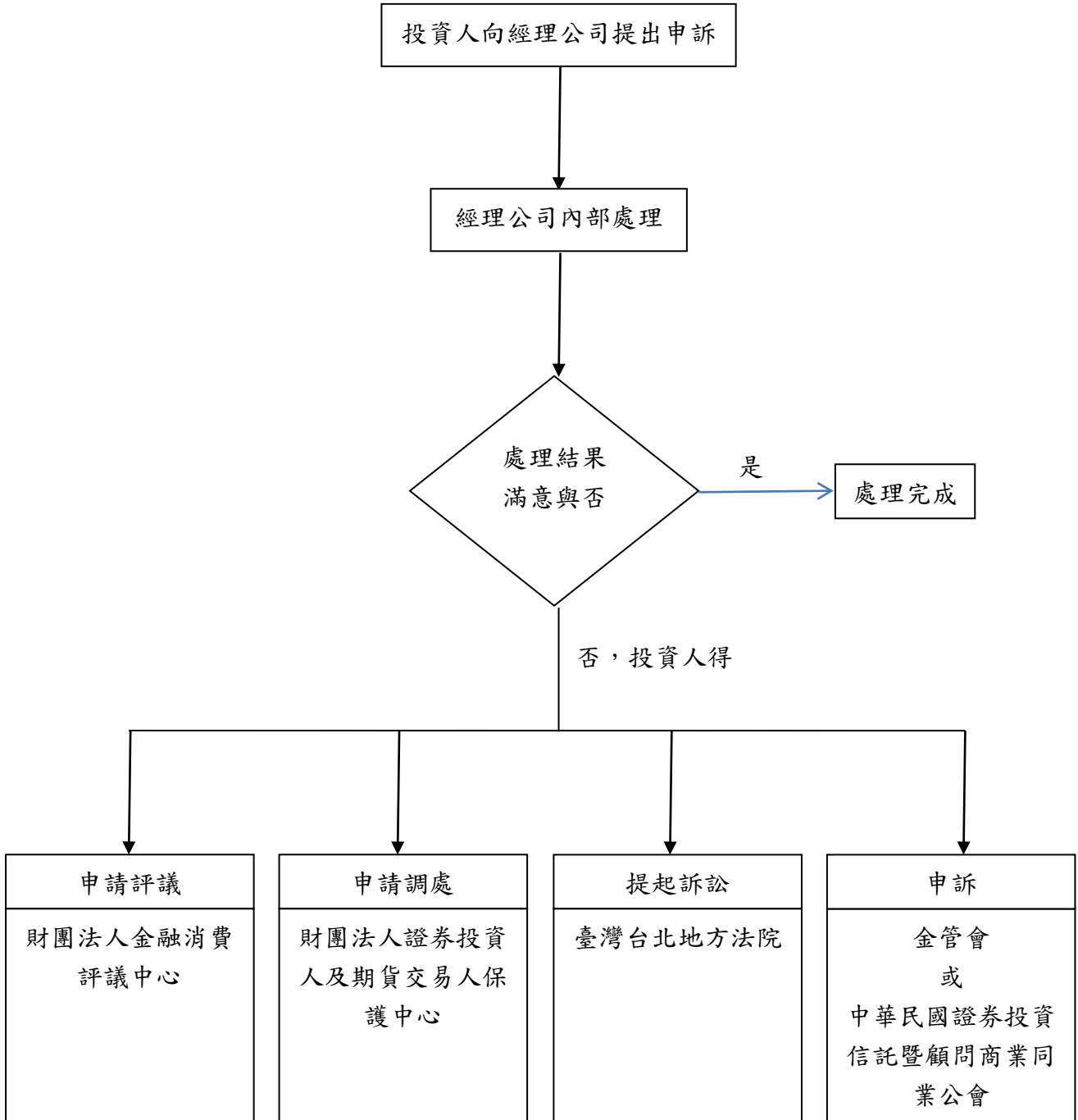

六、基金經理人酬金核定原則

制訂之原則

本公司基金經理人之績效考核及酬金標準，應依下列原則訂定之：

- 1、公司將參酌風險管理委員會或董事會之建議分別設定公司及基金績效目標，並將特定風險因素列入考量。
- 2、公司應依據未來風險調整後之公司營運及基金長期績效，並配合公司長期整體獲利及股東利益訂定基金經理人績效考核及酬金標準或酬金結構與制度。
- 3、本公司董事會將參酌證券證券投資信託事業風險管理實務守則之相關規定，審核基金經理人之酬金政策。
- 4、酬金獎勵制度不應引導基金經理人為追求酬金而從事有損害投資人權益之虞的投資或交易行為，公司並應定期審視基金經理人酬金獎勵制度與績效表現，以確保其符合公司之風險胃納。
- 5、基金經理人酬金支付時間，應配合未來風險調整後之獲利，以避免公司於支付酬金後卻蒙受損失之不當情事，酬金獎勵應有適當比率以遞延或股權相關方式支付。
- 6、公司於評估基金經理人對公司獲利之貢獻時，應依證券投資信託產業之整體狀況及公司將來之效益水平，以釐清該績效是否確屬其個人之貢獻。
- 7、公司與基金經理人之離職金約定應依據已實現且風險調整後之績效予以訂定，以避免短期任職後卻領取大額離職金等不當情事。
- 8、公司應將前揭訂定績效考核及酬金標準或結構與制度之原則、方法及目標對股東及受益人充分揭露。

基金經理人績效考核及酬金標準

一、適用人員：本公司基金經理人

二、績效考核制度與架構：

1. 考核項目設定：分為年度目標及核心職能二大項。
 - A. 年度目標設定：依公司整體業務發展策略訂定當年度公司業務目標，由主管公告予所屬單位同仁，進而訂定個人績效目標。
 - B. 基金績效目標：依基金長期績效及風險考量為基礎，訂定團隊及個人目標。
 - C. 核心職能設定：依亞洲總部訂定之企業價值，進而設定同仁應具備之核心職能及行為表現。
2. 績效考核時間：每半年一次，分別於年中與年底辦理。
3. 績效考核流程：員工自評→單位主管初核→部門主管複核→人事單位彙總→呈報總經理。

三、獎酬結構與摘要：

(A) 薪資：公司敘薪依其學歷、經歷及專業知識或技能參照內部薪資結構及市場薪資資料核定薪給，基本薪資結構包含本薪及伙食費。

(B) 年終績效獎金：

➤ 各單位年終獎金發放以實際公司盈收目標達成率、獲利狀況及市場概況而提撥年度年終獎金總額。而各部門年終獎金分配則依各部門年度貢獻程度、績效考核及目標達成狀況而分配。

➤ 基金經理人之年終績效獎金辦法如下：

1. 獎金及計算標準：

獎金標準：以固定年薪的一定比例為核發依據。

評估年期：為長期績效考量，評估一至三年期之基金績效。

績效標準：為考量風險胃納原則，基金績效不以追求排名為考量，並同時考量個人及團隊之表現。

2. 獎金發放頻率：每年三月發放。

(C) 各項獎金細目內容，由董事會授權總經理基於業務發展需要及善盡善良管理人職責之條件下頒訂或修改之。

四、本公司績效考核制度及獎酬制度應考量公司經營階層對未來證券市場整體環境、公司過去三年經營績效與累積盈餘狀況、未來營運展望及預期風險之評估狀況，適時調整之。該制度控管由人力資源部定期審視其合理性，並應避免經理人為追求酬金而從事逾越公司風險胃納之行為。經評估、審視有任何風險產生時，即應列於董事會議案中，向董事會報告之。

五、本績效考核制度及獎酬制度架構經董事會核准後，於公司年報公告之。

七、證券投資信託基金資產價值之計算標準

- 88年10月18日證期會(八八)台財證(四)第77699號函准予備查
- 90年9月7日證期會(九0)台財證(四)字第149102號函核准修正第一項第三款
- 91年6月6日證期會台財證四字第09100125590號函核准修正第二條第一項第六款、第七款與第三項至第五項及第三條
- 91年12月13日證期會台財證四字第0910155660號函核准修正第二條第二項
- 92年4月2日證期會台財證四字第092016036號函核准修正第二條第五項
- 92年10月23日證期會台財證四字第0920130411號函核准修正第二條第八項
- 92年11月17日證期會台財證四字第0920124414號函核准修正第二條至第五條
- 92年12月2日證期會台財證四字第0920156605號函核准修正第四條第五項
- 94年8月9日金管會金管證四字第0940115044號函核准修正第一條、第三條、第四條及增訂第五條
- 94年12月26日金管會金管證四字第0940155295號函核准修正第二條、第三條、第四條
- 97年5月27日金管會金管證四字第0970014808號函核准修正第二條及第三條
- 98年9月11日金管會金管證投字第0980037240號函核准修正第三條及第四條
- 99年8月16日金管會金管證投字第0990036646號核准增訂第三條
- 99年12月15日金管會金管證投字第0990060890號核准修訂第四條第二、五、六、及十一項
- 100年8月17日金管會金管證投字第100036722號核准修訂第四條第一項及第六條
- 101年12月22日金管會金管證投字第1010052520號核准增訂第四條第一項第八款及修正第四條第九、十項
- 102年1月3日金管會金管證投字第1010056151號核准增訂第四條第十六項
- 104年1月26日金管會金管證投字第1030052102號函核准修訂第四條第九、十項
- 104年4月29日金管會金管證投字第1040009708號核准增訂第五條第二項
- 107年11月23日金管會金管證投字第1070340060號函增訂第四條

一、本計算標準依證券投資信託及顧問法第二十八條第二項規定訂定。

二、貨幣市場基金及類貨幣市場基金資產價值之計算方式：以買進成本加計至計算日止之應計利息及折溢價攤銷為準；有 call 權及 put 權之債券，以該債券之到期日（Maturity）作為折溢價之攤銷年期。

類貨幣市場基金於轉型基準日以前所購入之資產，則以轉型基準日之帳列金額為買進成本。另，類貨幣市場基金購入債券所支付之交割款項中，賣方依其持有債券期間按票面金額及利率計算之應計利息扣繳稅款，按該債券剩餘到期日（Maturity）攤銷之。

三、指數型基金及指數股票型基金之基金資產價值計算，依證券投資信託契約辦理。

四、ETF 連結基金資產價值之計算方式：所單一連結之 ETF 主基金，以計算日該 ETF 主基金單位淨資產價值為準。

五、其他證券投資信託基金資產之價值，依下列規定計算之：

（一）股票：

1. 上市者，以計算日集中交易市場之收盤價格為準；上櫃者，以計算日財團法人中華民

- 國證券櫃檯買賣中心（以下簡稱櫃買中心）等價成交系統之收盤價格為準；經金管會核准上市、上櫃契約之興櫃股票，以計算日櫃買中心興櫃股票電腦議價點選系統之加權平均成交價為準；未上市、未上櫃之股票（含未經金管會核准上市、上櫃契約之興櫃股票）及上市、上櫃及興櫃公司之私募股票，以買進成本為準，經金管會核准上市、上櫃契約之興櫃股票，如後撤銷上市、上櫃契約者，則以核准撤銷當日之加權平均成交價計算之，惟有客觀證據顯示投資之價值業已減損，應認列減損損失，但證券投資信託契約另有約定時，從其約定。認購已上市、上櫃及經金管會核准上市、上櫃契約之興櫃之同種類增資或承銷股票，準用上開規定；認購初次上市、上櫃（含不須登錄興櫃之公營事業）之股票，於該股票掛牌交易前，以買進成本為準。
2. 持有因財務困難而暫停交易股票者，自該股票暫停交易日起，以該股票暫停交易前一營業日之集中交易市場或櫃買中心等價自動成交系統之收盤價與該股票暫停交易前之最近期依法令公告之財務報告所列示之每股淨值比較，如低於每股淨值時，則以該收盤價為計算標準；如高於每股淨值時，則以每一營業日按當時法令規定之最高跌幅計算之該股票價格至淨值為準。上揭計算之價格於該股票發行公司於暫停交易開始日後依法令公告最新之財務報告所列示之每股淨值時，一次調整至最新之財務報告所列示之每股淨值，惟以暫停交易前一營業日收盤價為上限。惟最新財務報告經會計師出具為非標準式核閱報告時，則採最新二期依法令公告財務報告所分別列示之每股淨值之較低者為準。
 3. 暫停交易股票於恢復交易首日之成交量超過該股票暫停交易前一曆月之每一營業日平均成交量，且該首日之收盤價已高於當時法令規定之最高跌幅價格者，則自該日起恢復按上市、上櫃股票之計算標準計算之。
 4. 如該股票恢復交易首日之成交量未達前款標準，或其收盤價仍達最高跌幅者，則俟自該股票之成交量達前款標準且收盤價已高於當時法令規定之最高跌幅價格之日起，始恢復按上市、上櫃股票之計算標準計算之。在成交量、收盤價未達前款標準前，則自該股票恢復交易前一營業日之計算價格按每一營業日最高漲幅或最高跌幅逐日計算其價格至趨近計算日之收盤價為止。
 5. 因財務困難而暫停交易股票若暫停交易期滿而終止交易，則以零價值為計算標準，俟出售該股票時再以售價計算之。
 6. 持有因公司合併而終止上市（櫃）之股票，屬吸收合併者，自消滅公司股票停止買賣之日起，持有之消滅公司股數應依換股比例換算為存續公司股數，於合併基準日（不含）前八個營業日之停止買賣期間依存續公司集中交易市場收盤價格或櫃買中心等價自動成交系統之收盤價格計算之；並於合併基準日起按本項 1 之規定處理。
 7. 持有因公司合併而終止上市（櫃）之股票，屬新設合併者，持有之消滅公司股票於合併基準日（不含）前八個營業日之停止買賣期間，依消滅公司最後交易日集中交易市場收盤價格或櫃買中心等價自動成交系統之收盤價格計算之；新設公司股票上市日，持有之消滅公司股數應依換股比例換算為新設公司股數，於計算日以新設公司集中交易市場收盤價格或櫃買中心等價自動成交系統之收盤價格計算之。

8. 持有因公司分割減資而終止上市（櫃）之股票，持有之減資原股票於減資新股票開始上市（櫃）買賣日前之停止買賣期間，依減資原股票最後交易日集中交易市場收盤價格或櫃買中心等價自動成交系統之收盤價格計算之；減資原股票之帳列金額，按減資比例或相對公平價值分拆列入減資新股票之帳列成本。減資新股票於上市（櫃）開始買賣日起按本項 1 之規定處理。
9. 融資買入股票及融券賣出股票：上市者，以計算日集中交易市場之收盤價格為準；上櫃者，以計算日櫃買中心等價自動成交系統之收盤價格為準。
10. 以上所稱「財務困難」係指股票發行公司發生下列情事：
 - (1) 公司未依法令期限辦理財務報告或財務預測之公告申報者。
 - (2) 公司因重整經法院裁定其股票禁止轉讓者。
 - (3) 公司未依一般公認會計編製報表或會計師之意見為無法表示意見或否定意見者。
 - (4) 公司違反上市（櫃）重大訊息章則規定且情節重大，有停止買賣股票之必要者。
 - (5) 公司之興建工程有重大延誤或有重大違反特許合約者。
 - (6) 公司發生存款不足退票情事且未於規定期限完成補正者。
 - (7) 公司無法償還到期債務且未於規定期限與債權人達成協議者。
 - (8) 發生其他財務困難情事而被臺灣證券交易所股份有限公司或櫃買中心停止買賣股票者。
- (二) 受益憑證：上市（櫃）者，以計算日集中交易市場或櫃買中心之收盤價格為準；未上市（櫃）者，以計算日證券投資信託事業依證券投資信託契約所載公告網站之單位淨資產價值為準。
- (三) 台灣存託憑證：上市者，以計算日集中交易市場之收盤價格為準；上櫃者，以計算日櫃買中心等價自動成交系統之收盤價格為準。
- (四) 轉換公司債：
 1. 上市（櫃）者，以計算日之收盤價格加計至計算日止應收之利息為準；轉換公司債提出申請轉換後，應即改以股票或債券換股權利證書評價，其評價方式準用第（一）款規定。
 2. 持有暫停交易或上市（櫃）轉下市（櫃）者，以該債券最後交易日之收盤價為準，依相關規定按該債券剩餘存續期間攤銷折溢價，並加計至計算日止應收之利息為準，惟如有證據顯示投資之價值業已減損，應認列減損損失。暫停交易轉換公司債於恢復日起按本款 1 之規定處理。
 3. 暫停交易轉換公司債若為「問題公司債處理規則」所稱之問題公司債，則依「問題公司債處理規則」辦理。
- (五) 公債：上市者，以計算日之收盤價格加計至計算日止應收之利息為準；上櫃者，優先以計算日櫃買中心等價成交系統之成交價加權平均殖利率換算之價格加計至計算日止應收之利息為準；當日等殖成交系統未有交易者，則以證券商營業處所議價之成交價加權平均值加計至計算日止應收之利息為準；如以上二者均無成交紀

錄且該債券之到期日在一年（含）以上者，則以該公債前一日帳列殖利率與櫃買中心公佈之公債指數殖利率作比較，如落在櫃買中心公佈之台灣公債指數成份所揭露之債券殖利率上下 10 bps（含）區間內，則以前一日帳列殖利率換算之價格，並加計至計算日止應收之利息為準；如落在櫃買中心公佈之台灣公債指數成份所揭露之債券殖利率上下 10 bps 區間外，則以櫃買中心台灣公債指數成份所揭露之債券殖利率換算之價格，並加計至計算日止應收之利息為準；如以上二者均無成交紀錄且該債券之到期日在一年（不含）以下者，則以櫃買中心公佈之各期次債券公平價格，並加計至計算日止應收之利息為準。

（六）金融債券、普通公司債、其他債券、金融資產證券化受益證券、資產基礎證券及不動產資產信託受益證券：

1.94 年 12 月 31 日以前（含）購買且未於 95 年 1 月 1 日以後（含）出售部分持券者，依下列規定計算之：

- （1）上市者，以計算日之收盤價格加計至計算日止應收之利息為準。
- （2）上櫃且票面利率為固定利率者，以計算日證券商營業處所議價之成交價加權平均值加計至計算日止應收之利息為準。
- （3）上櫃且票面利率為浮動利率者，以計算日證券商營業處所議價之成交價加權平均值加計至計算日止應收之利息為準，但計算日證券商營業處所未有成交價加權平均值者，則採前一日帳列金額，另按時攤銷帳列金額與面額之差額，並加計至計算日止應收之利息為準。
- （4）未上市、上櫃者，以其面值加計至計算日止應收之利息並依相關規定按時攤銷折溢價。
- （5）持有暫停交易或上市（櫃）轉下市（櫃）者，以該債券於集中交易市場上市最後交易日之收盤價或於證券商營業處所上櫃最後交易日之成交價加權平均值為成本，依相關規定按該債券剩餘存續期間攤銷折溢價，並加計至計算日止應收之利息；暫停交易債券於恢復日起按本款 1 之規定處理。

2.94 年 12 月 31 日以前（含）購買且於 95 年 1 月 1 日以後（含）出售部分後之持券，及 95 年 1 月 1 日以後（含）購買者：

- （1）上市及上櫃且票面利率為固定利率者，以計算日之收盤殖利率或證券商營業處所議價之加權平均成交殖利率與櫃買中心公佈之公司債參考殖利率作比較，如落在櫃買中心公佈之公司債參考殖利率上下 20 bps（含）區間內，則以收盤殖利率或證券商營業處所議價之加權平均成交殖利率，並加計至計算日止應收之利息為準；如落在櫃買中心公佈之公司債參考殖利率上下 20 bps 區間外，則以櫃買中心公佈之公司債參考殖利率加減 20 bps，並加計至計算日止應收之利息為準；未上市、上櫃者，以櫃買中心公佈之公司債參考殖利率，並加計至計算日止應收之利息為準。上揭與櫃買中心公佈之公司債參考殖利率作比較時，應遵守下列原則：

A. 債券年期（Maturity）與櫃買中心公佈之公司債參考殖利率所載年期不同時，

以線性差補方式計算公司債參考殖利率，但當債券為分次還本債券時，則以加權平均到期年限計算該債券之剩餘到期年期；債券到期年限未滿1個月時，以1個月為之；金融資產證券化受益證券之法定到期日與預定到期日不同時，以預定到期日為準；有 call 權及 put 權之債券，其到期年限以該債券之到期日為準。

B.債券信用評等與櫃買中心公佈之公司債參考殖利率所載信用評等之對應原則如下：

- (A) 債券信用評等若有+或-，一律刪除（例如：「A-」或「A+」一律視為A）。
- (B) 有單一保證銀行之債券，以保證銀行之信用評等為準；有聯合保證銀行之債券，以主辦銀行之信用評等為準；以資產擔保債券者，視同無擔保，無擔保債券以發行公司主體之信用評等為準；次順位債券，以該債券本身的信用評等為準，惟當該次順位債券本身無信用評等，則以發行公司主體之信用評等再降二級為準；發行公司主體有不同信用評等公司之信用評等時，以最低之信用評等為準。
- (C) 金融資產證券化受益證券、資產基礎證券及不動產資產信託受益證券之信評等級以受益證券本身信評等級為準。

(2) 上櫃且票面利率為浮動利率者，按本條第(十五)項2之規定處理。

3.債券若為「問題公司債處理規則」所稱之問題公司債，則依「問題公司債處理規則」辦理。

- (七) 附買回債券及短期票券（含發行期限在一年以內之受益證券及資產基礎證券）：以買進成本加計至計算日止按買進利率計算之應收利息為準，惟有客觀證據顯示投資之價值業已減損，應認列減損損失。
- (八) 認購（售）權證：上市者，以計算日集中交易市場之收盤價格為準；上櫃者，以櫃買中心等價自動成交系統之收盤價格為準。
- (九) 國外上市／上櫃股票：以計算日證券投資信託事業營業時間內可收到證券集中交易市場／證券商營業處所之最近收盤價格為準。持有暫停交易或久無報價與成交資訊者，以基金經理公司洽商其他獨立專業機構、經理公司隸屬集團之母公司評價委員會或經理公司評價委員會提供之公平價格為準。基金經理公司應於內部控制制度中載明久無報價與成交資訊之適用時機（如：一個月、二個月等）及重新評價之合理周期（如：一周、一個月等）。
- (十) 國外債券：以計算日自證券投資信託契約所約定之價格資訊提供機構所取得之最近價格、成交價、買價或中價加計至計算日止應收之利息為準。持有暫停交易或久無報價與成交資訊者，以基金經理公司洽商其他獨立專業機構、經理公司隸屬集團之母公司評價委員會或經理公司評價委員會提供之公平價格為準。基金經理公司應於內部控制制度中載明久無報價與成交資訊之適用時機（如：一個月、二個月等）及重新評價之合理周期（如：一周、一個月等）。

(十一) 國外共同基金：

1. 上市（櫃）者，以計算日自證券投資信託契約所載資訊公司取得各集中交易市場或店頭市場之收盤價格為準。持有暫停交易者，以基金經理公司洽商國外次保管銀行、其他獨立專業機構或經理公司隸屬集團之母公司評價委員會提供之公平價格為準。
2. 未上市（櫃）者，以計算日證券投資信託事業營業時間內，取得國外共同基金公司最近之淨值為準。持有暫停交易者，如暫停期間仍能取得通知或公告淨值，以通知或公告之淨值計算；如暫停期間無通知或公告淨值者，則以暫停交易前一營業日淨值計算。

(十二) 其他國外投資標的：上市者，依計算日之集中交易市場之收盤價格為準；未上市者，依規範各該國外投資標的之證券投資信託契約、投資說明書、公開說明書或其他類似性質文件之規定計算其價格。

(十三) 不動產投資信託基金受益證券：上市者，以計算日集中交易市場之收盤價格為準；上櫃者，以計算日櫃買中心等價自動成交系統之收盤價格為準；未上市、上櫃者，以計算日受託機構最新公告之淨值為準，但證券投資信託契約另有規定者，依其規定辦理。

(十四) 結構式債券：

1. 94年12月31日以前（含）購買且未於95年1月1日以後（含）出售部分持券者：依本條（六）1及3之規定處理。
2. 94年12月31日以前（含）購買且於95年1月1日以後（含）出售部分後之持券，及95年1月1日以後（含）購買者：至少每星期應重新計算一次，計算方式以3家證券商（含交易對手）提供之公平價格之平均值或獨立評價機構提供之價格為準。

(十五) 結構式定期存款：

1. 94年12月31日以前（含）購買者：以存款金額加計至計算日止之應收利息為準。
2. 95年1月1日以後（含）購買者：由交易對手提供之公平價格為準。

(十六) 參與憑證：以計算日證券投資信託事業營業時間內可收到參與憑證所連結單一股票於證券集中交易市場／證券商營業處所之最近收盤價格為準。持有之參與憑證所連結單一股票有暫停交易者，以基金經理公司洽商經理公司隸屬集團之母公司評價委員會、經理公司評價委員會或其他獨立專業機構提供之公平價格為準。

六、國內、外證券相關商品：

- (一) 集中交易市場交易者，以計算日集中交易市場之收盤價格為準；非集中交易市場交易者，以計算日自證券投資信託契約所約定之價格資訊提供機構所取得之價格或交易對手所提供之價格為準。
- (二) 期貨：依期貨契約所定之標的種類所屬之期貨交易市場於計算日之結算價格為準，以計算契約利得或損失。

運用投資於國內之基金從事經金管會核准臺灣期貨交易所授權歐洲期貨交易所上市臺股期貨及臺指選擇權之一天期貨契約時，以計算日之結算價格為準，於次一營業日

計算基金資產價值。

遠期外匯合約：各類型基金以計算日外匯市場之結算匯率為準，惟計算日當日外匯市場無相當於合約剩餘期間之遠期匯率時，得以線性差補方式計算之；保本型基金以計算日外匯市場之結算匯率或交易對手所取得之最近價格為準，又保本型基金之遠期外匯合約係由交易對手客製化，合約期限可能遠超過一般正常遠期外匯合約之期限，在評價上尚需額外考慮折現因子及交易對手提前解約之資金成本。

七、第四條除暫停交易股票及持有因公司合併而終止上市（櫃）之股票於股份轉換停止買賣期間外，規定之計算日無收盤價格、加權平均成交價、成交價加權平均殖利率換算之價格、平均價格、結算價格、最近價格、成交價、買價、中價、參考利率、公平價格、公平價格之平均值、結算匯率者，以最近之收盤價格、加權平均成交價、成交價加權平均殖利率換算之價格、平均價格、結算價格、最近價格、成交價、買價、中價、參考利率、公平價格、公平價格之平均值、結算匯率代之。

八、國外淨資產價值之計算，有關外幣兌換新臺幣之匯率依證券投資信託契約約定時點之價格為準。

八、經理公司基金評價委員會之運作機制

本公司並未設置評價委員會，有關暫停交易之公平價格取得與評價適用原則運作機制如下：

依證券投資信託基金資產價值之計算標準第五(九)點「暫停交易(國外上市／上櫃股票與國外債券)」規定，制訂相關作業程序執行對基金持有暫停交易(連續 30 營業日)之國外上市股票與國外債券之公平價格取得與適用評價適用原則，並應召開內部跨部門會議，並留存會議紀錄佐證。

九、淨資產價值計算之可容忍偏差率標準及處理作業辦法

民國 106 年 2 月 17 日 公布

一、法源依據及目的

本標準及處理作業辦法依據證券投資信託基金管理辦法第七十二條規定訂定之。

基金淨值是要表達最接近基金真正的市場價格，惟淨值的準確性會受到來自不同交易制度、時差、匯率、稅務等因素而受到影響，導致需調整淨值，在保障投資人權益之前題下，減少業者過度繁複且不具經濟價值之作業程序，爰訂定本標準及處理作業辦法。

二、適用情形

投信事業於基金淨值偏差達第三條所定可容忍偏差率標準時，應依本標準及處理作業辦法之相關規定辦理，以保護投資人。至於未達第三條所定可容忍偏差率標準時，除投信事業有故意或重大過失者外應賠償投資人外，因影響不大而屬可容忍範圍，得比照一般公認會計原則之估計變動處理，以減少冗長及高費用的公告作業流程，但應將基金帳務調整之紀錄留存備查。

三、各類型基金適用之可容忍偏差率標準如下：

- (一) 貨幣市場型基金：淨值偏差發生日淨值之 0.125% (含)；
- (二) 債券型基金：淨值偏差發生日淨值之 0.25% (含)；
- (三) 股票型：淨值偏差發生日淨值之 0.5% (含)；
- (四) 平衡型及多重資產型基金：淨值偏差發生日淨值之 0.25% (含)；
- (五) 保本型、指數型、指數股票型、組合及其他類型基金：依其類別分別適用上述類別比率。

四、若基金淨值調整之比率達前條可容忍偏差率標準時，投信事業除依第六條之控管程序辦理外，應儘速計算差異金額並調整基金淨資產價值。除遇有特殊狀況外，投信事業應自發現偏差之日起 7 個營業日內公告，並自公告日起 20 個營業日內完成差額補足事宜。

五、若基金淨值調整之比率達第三條可容忍偏差率標準時，投信事業於辦理差額補足作業之處理原則如下：

(一) 淨值低估時

1. 申購者：投信事業應進行帳務調整，但不影響受益人之總申購價金。
2. 贖回者：投信事業須就短付之贖回款差額，自基金專戶撥付予受益人。
3. 舉例如下表：

淨值低估	偏差時	調整後	說明
申購者	申購金額 \$800 NAV: \$8 購得 100 單位	申購金額 \$800 NAV: \$10 以 80 單位計	進行帳務調整，但不影響受益人之總申購價金 \$800。
贖回者	贖回 100 單位 NAV: \$8 贖回金額 \$800	贖回 100 單位 NAV: \$10 贖回金額 \$1000	贖回金額應為 \$1000，故由基金資產補足受益人所遭受之損失 \$200，以維持正確的基金資產價值。

(二) 淨值高估時

1. 申購者：投信事業須就短付之單位數差額，補發予受益人並調整基金發行在外單位數。
2. 贖回者：投信事業須就已支付之溢付贖回款差額，對基金資產進行補足。
3. 原則上，投信事業必須去補足由於某些受益人受惠而產生的損失給基金，且只要當淨值重新計算並求出投信事業應補償基金的金額，投信事業應對基金資產進行補足，舉例如下表：

淨值高估	偏差時	調整後	說明
申購者	申購金額 \$800 NAV: \$10 購得 80 單位	申購金額 \$800 NAV: \$8 購得 100 單位	進行帳務調整，但不影響受益人之總申購價金 \$800。
贖回者	贖回 100 單位 NAV: \$10 贖回金額 \$1000	贖回 100 單位 NAV: \$8 贖回金額 \$800	贖回金額應為 \$800，投信事業須就已支付之贖回款而使基金沒有損失部分，對基金資產進行補足。

六、當調整基金淨資產價值之比率達到前揭可容忍偏差率標準時，投信事業應執行之相關控管程序如下：

- (一) 知會金管會、同業公會、基金保管機構及基金之簽證會計師。
- (二) 計算偏差的財務影響及補足受益人的金額。
- (三) 基金簽證會計師對投信事業淨值偏差之處理出具報告，內容應包含對基金淨值計算偏差的更正分錄出示意見、基金淨值已重新計算及基金／投資人遭受的損失金額等。
- (四) 檢具會計師報告，將補足金額或帳務調整內容陳報金管會備查。
- (五) 公告並通知受影響之銷售機構及受益人，淨值偏差之金額及補足損失的方式，並為妥善處理。
- (六) 除遇有特殊狀況外，投信事業應自發現偏差之日起 7 個營業日內公告，並自公告日起 20 個營業日內完成差額補足事宜。
- (七) 投信事業事後應檢討更正之行動方案、處理步驟、內部控制因應方式及後續處理過程是否合理。
- (八) 於基金年度財務報告中揭露會計師對基金淨值偏差更正流程之合理性，及陳述偏差的淨值已重新計算、基金／投資人遭受的損失金額及支付的補足金額。

七、本標準及處理作業辦法經本公會理事會通過並報請金管會備查後施行；修正時，亦同。

十、經理公司特別揭露事項

遵守不同司法管轄區的法律

本基金和/或基金經理公司，可能須遵守，或在其唯一及絕對的職權下，選擇必須顧及、遵守或符合法律、法規、法令、方針、法典、市場標準、良好做法的要求或期望；並在不同的司法管轄區（包括位於中華民國以外的司法管轄區），選擇必須顧及、遵守或符合的公眾、司法、稅務、政府和其他監管機關或自律機構（每一個『主管機關』）的協議和要求；法令遵循的重點包括，但沒有限制於：合法納稅、洗錢防制、制裁、對恐怖主義者融資，或防止及偵查罪案之修訂、頒布和隨時的法規增補（『適用規定』）。在這方面，本基金和/或基金經理公司，可能採取任何其認為合適的所有步驟，以確保能符合適用規定的要求（無論是自願或以其他方式）。

訊息的揭露

在遵循適用規定和遵守下列段落的原則下，本基金和/或基金經理公司，可能會對主管機關揭露，特殊或任何有關受益人和/或其投資的合法性；訊息揭露的範圍（無論是自願或以其他方式）包括但不限於：受益人的帳戶號碼/資料，投資/買回細節，投資金額，股息，紅利或所得的收入或支付；在受益人是個人的情況下，其姓名，國籍，地址，稅籍編號，美國公民資格，或受益人為公司或任何其他類型的法人的情況下，其名稱，註冊地址或營業地址和成立地址，稅籍編號，資訊管理和合法及實益擁有人，主要股東，業主或實際控制人。

當本基金和/或基金經理公司，打算向任何主管機關揭露受益人的訊息，本基金和/或基金經理公司應尋求該受益人的事先同意，（除非適用的基金管轄所在地法律另有規定，或除非該受益人，已經在申購表格或在任何其他後續文件表示同意），無論是通過電子郵件或其他適當的通信模式，進行溝通。

這種揭露可能由本基金和/或基金經理公司直接執行，或由基金經理公司的區域主管辦公室提出要求，或由其他相關企業通過任何方式發送要求，本基金和/或基金經理公司，可以決定合宜的方式。

為達成上述目標，儘管在此公開說明書中或任何其他協議，本基金和/或基金經理公司及受益人之間仍然存在其他規定，本基金和/或基金經理公司可能要求受益人，在合理的時間內，提供進一步的資料或文件以符合主管機關的要求。

按照西元2012年10月1日生效的個人資料保護法或其它隨時更新適用資料保護之法規，受益人明確同意，向主管機關揭露其特殊和/或任何上述所提到的資料，以達成符合主管機關要求的目的。

儘管有上述規定，如前揭露為適用基金管轄所在地法律範圍內的強制規定，本基金和/或基金經理公司，有權揭露所有的事件，即使受益人沒有事先同意或接獲任何通知，亦即，有權揭露適用法律規定中的所有事件。

受益人訊息的更新

儘管在此公開說明書中或任何其他協議，本基金和/或基金經理公司及受益人之間仍然存在

其他規定，受益人提供這類協助可能是必要的（包括在有需要時，提供本基金和/或基金經理公司，有關受益人及其關係人和聯屬機構的進一步訊息和文件；此外，當受益人是公司或任何其他類型的法人，提供其管理階層及法律或實益擁有人的進一步訊息和文件），以使本基金和/或基金經理公司遵守所有，適用於投資本基金的要求。

受益人同意給予本基金和/或基金經理公司，即時的資料更新；此資料是指無論在申購時，或在先前其他任何時間由受益人所提供。特別是有下列狀況發生時，受益人立即知會本基金和/或基金經理公司，是非常重要的：

(a) 受益人為個人，其國籍產生變化，額外取得其他國籍或公民身份，居留地稅籍狀態產生變化；或

(b) 受益人為公司或任何其他類型的法人，其註冊地址、營業地址產生變化，主要股東或其詳細資料產生變化，法定及實益擁有人或實際控制人或其詳細資料產生變化。

如果任何上述變化發生，或任何其他訊息指出，這樣的變化可能發生，本基金和/或基金經理公司，可能需要向受益人要求特定文件或訊息。這樣的訊息和文件，包括但不限於，已填妥及/或申報的（如果有公證的必要）納稅聲明或稅務表格（包括但不限於美國財政部、國稅局的稅務表格）。

違反法規

1. 如果受益人沒有及時提供，本基金和/或基金經理公司所要求的資訊或文件，或受益人撤銷其同意向主管機關揭露任何有關受益人和/或其投資之資訊或文件之承諾；或是

2. 如果受益人沒有及時提供本基金和/或基金經理公司，無論是在申購時或在其他任何時間，所提供資料細節的更新；或是

3. 如果受益人提供的任何資訊或文件不是最新、準確、或完整的，本基金和/或基金經理公司，無法保證其能持續符合法令或適用規定的要求（無論是自願或以其他方式），受益人必須接受並同意以下幾點：

(a) 本基金和/或基金經理公司，依基金註冊地相關法令規定，在發出合理通知後，有權要求受益人申請買回投資在本基金之單位數，以符合適用規定的要求，即使此舉可能導致受益人的虧損；

(b) 本基金和/或基金經理公司，依基金註冊地相關法令規定，可能暫緩對受益人任何金額的付款，以符合適用規定的要求；和/或

(c) 本基金和/或基金經理公司，可能採取任何其認為合適的所有步驟，以確保其能符合法令或適用規定的要求（無論是自願或以其他方式），和/或保護其適用規定下的權益。

封底

經理公司：瀚亞證券投資信託股份有限公司

代表人：董事長

楊惠妮



瀚亞證券投資信託股份有限公司
 瀚亞2031目標日期收益成長多重資產基金
 淨資產總額明細表

民國一百十二年十二月三十一日

資產項目	國家/證券市場名稱		金額	
			投資金額(新台幣佰萬元)	佔淨資產百分比
債券				
	GERMANY	德國斯圖加特證交所	29.10	1.24
	GERMANY	德國證券交易所	147.07	6.26
	GERMANY	柏林證券交易所	17.43	0.74
	HONG KONG	香港證券交易所	247.51	10.54
	IRELAND	其他市場	11.23	0.48
	IRELAND	愛爾蘭證券交易所	105.47	4.49
	LUXEMBOURG	盧森堡證券交易所	23.40	1.00
	OTHERS	其他市場	159.07	6.77
	SINGAPORE	愛爾蘭證券交易所	14.62	0.62
	SINGAPORE	新加坡證券交易所	271.76	11.57
	UNITED KINGDOM	倫敦證券交易所	69.81	2.97
	UNITED STATES	紐約證券交易所(NYS)	117.44	5.00
	UNITED STATES	美國場外交易平台	23.35	0.99
	合計		1,237.28	52.67
上市受益憑證				
	UNITED STATES	美國那斯達克(NMS)	203.75	8.67
	合計		203.75	8.67
股票				
	合計			
基金				
			803.79	34.21
短期票券				
			-	-
附買回債券(暨票券)				
			-	-
銀行存款(含活存、支存、定存)				
			94.81	4.04
其他資產(扣除負債後之淨額)				
			9.68	0.41
合計(淨資產總額)				
			2,349.31	100.00

瀚亞證券投資信託股份有限公司
瀚亞2031目標日期收益成長多重資產基金
投資債券明細表

民國一百二十二年十二月三十一日

債券名稱	證券市場名稱	投資金額(新台幣佰萬元)	投資比例(%)
CBQ FINANCE LTD 2% 15SEP2025	愛爾蘭證券交易所	52.12	2.22
HSBC HOLDINGS PLC 4.375% 23NOV2026	紐約證券交易所(NYS)	48.09	2.05
BPCE SA 3.5% 23OCT2027	其他市場	46.15	1.96
ENEL GENERACION CHILE 7.875% 01FEB2027	紐約證券交易所(NYS)	45.44	1.93
CHINA CINDA FINANCE 2017 4.75% 08FEB2028	香港證券交易所	42.06	1.79
AUST & NZ BANKING GROUP 4.4% 19MAY2026	德國證券交易所	42.03	1.79
GULF INTERNATIONAL BANK 2.375% 23SEP2025	倫敦證券交易所	40.38	1.72
BNP PARIBAS 4.625% 13MAR2027	德國證券交易所	39.2	1.67
BOC AVIATION LIMITED 3.875% 27APR2026	德國證券交易所	38.87	1.65
SHINHAN BANK 3.75% 20SEP2027	新加坡證券交易所	37.75	1.61
OOREDOO INTERN FINANCE 3.875% 31JAN2028	愛爾蘭證券交易所	35.9	1.53
CITIC 4% 11JAN2028	香港證券交易所	35.87	1.53
SGSP AUSTRALIA ASSETS 3.5% 07JUL2027	新加坡證券交易所	35.19	1.5
ICBCIL FINANCE CO LTD 3.625% 15NOV2027	香港證券交易所	30.92	1.32
WOORI BANK 4.75% 30APR2024	新加坡證券交易所	30.64	1.3
SCENTRE MGMT LTD/RE1 LTD 3.75% 23MAR2027	其他市場	29.52	1.26
AZURE ORBIT IV INTL FIN 4% 25JAN2028	香港證券交易所	29.69	1.26
RELIANCE INDUSTRIES LTD 3.667% 30NOV2027	新加坡證券交易所	29.4	1.25
STANDARD CHARTERED PLC 4.3% 19FEB2027	倫敦證券交易所	29.43	1.25
HPHT FINANCE 21 2% 19MAR2026	新加坡證券交易所	28.81	1.23
CMB INTERNATIONAL LEASIN 2% 04FEB2026	香港證券交易所	28.78	1.23
DIB SUKUK LTD 2.95% 16JAN2026	其他市場	26.52	1.13
MASHREQBANK PSC 4.25% 26FEB2024	其他市場	24.56	1.05
HANA BANK 4.375% 30SEP2024	新加坡證券交易所	24.36	1.04

瀚亞證券投資信託股份有限公司
瀚亞2031目標日期收益成長多重資產基金
投資債券明細表

民國一百二十二年十二月三十一日

債券名稱	證券市場名稱	投資金額(新台幣佰萬元)	投資比例(%)
BARCLAYS PLC 4.337% 10JAN2028	紐約證券交易所(NYS)	23.91	1.02

註：以上所列為投資金額佔基金淨資產1.0%以上者

瀚亞證券投資信託股份有限公司
瀚亞2031目標日期收益成長多重資產基金
投資上市受益憑證明細表

民國一百十二年十二月三十一日

證券名稱	證券市場名稱	股數(仟股)	每股市價(新台幣元)	投資金額(新台幣佰萬元)	投資比例(%)
INVESCO QQQ TRUST SERIES 1 - ETF	美國那斯達克(NMS)	16.19	12,586.60	203.75	8.67

註：以上所列為投資金額佔基金淨資產1%以上者

瀚亞證券投資信託股份有限公司
瀚亞2031目標日期收益成長多重資產基金
投資基金明細表

民國一百十二年十二月三十一日

共同基金名稱	經理公司	基金經理人	經理費比率	保管費比率	受益權單位數(仟股)	投資受益權單位數(仟股)	每單位淨值(計價幣元)	投資比率(%)	給付買回價金之期限
EASTSPRING US HIGH TECH-A US	EASTSPRING SECURITIES INVNT TST	Lin Yuan Ping	1.75	0.28	122,966.13	974.48	11.14	14.2	5
EASTSPRING INVESTMENTS-US HIGH	EASTSPRING INVESTMENTS	Team Managed	0.75	0.015	812.05	489.4	14.33	9.18	3
EASTSPRING INV US IG BD-C	EASTSPRING INVESTMENTS	Mark Redfearn	0.5	0.15	3,035.28	281.29	14.25	5.24	3
M&G LX OPTIMAL INC-USD CHACC	M&G (LUX) INVESTMENT FUNDS 1	Richard Woolnough, Stefan Isaacs	0.75	0.4	315,888.72	261.35	11.9	4.07	3
M&G LX EMR MK BD-USDAMF DIST	M&G (LUX) INVESTMENT FUNDS 1 SICAV	Claudia Calich, Charles De Quinsonas	1.25	0.4	76.33	16.18	71.88	1.52	3

註：以上所列為投資金額佔基金淨資產1%以上者

瀚亞證券投資信託股份有限公司
瀚亞 2031 目標日期收益成長多重資產證券投資信託基金 A 類型 (人民幣)
最近十年度基金淨值走勢圖
民國112年12月31日

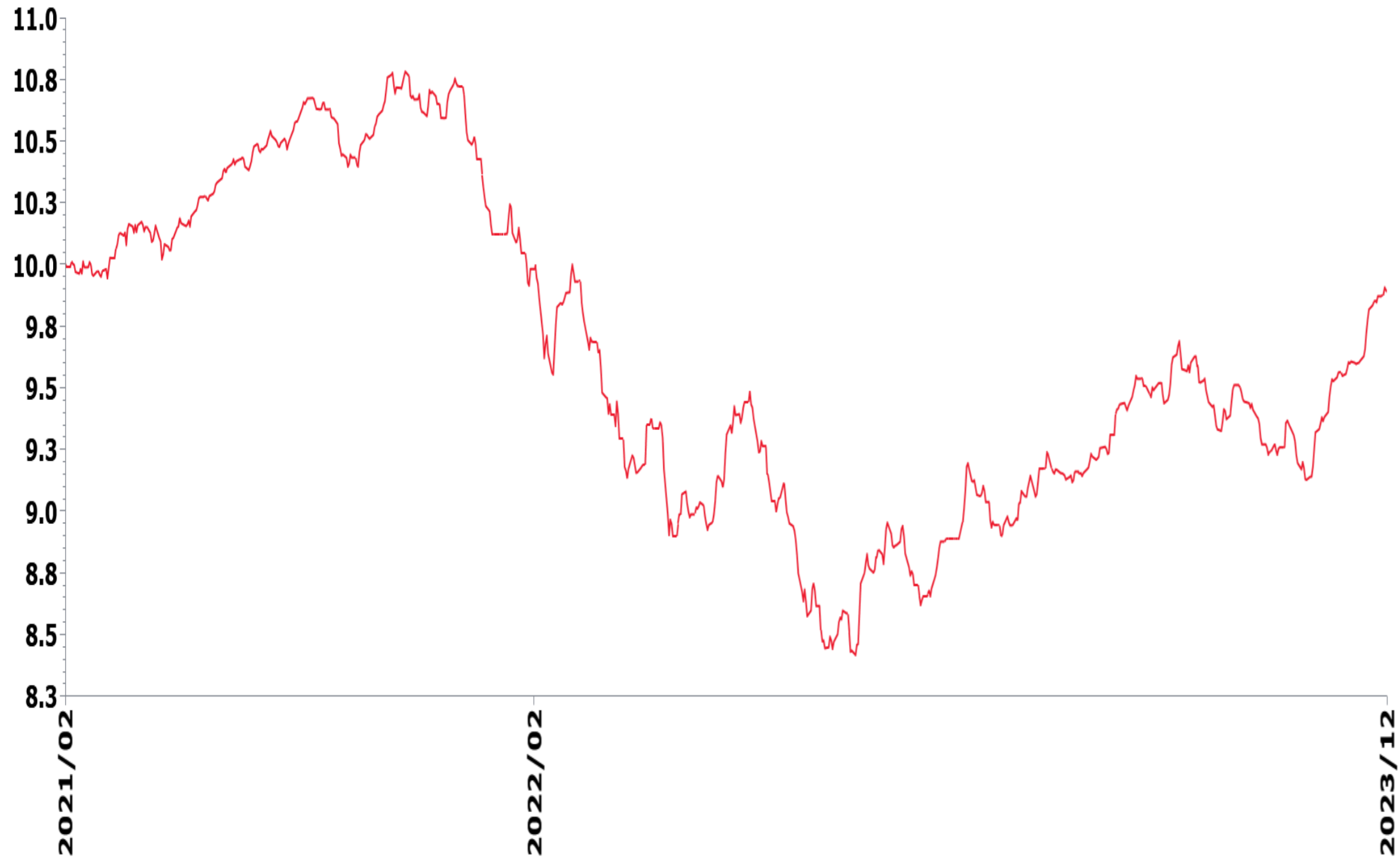

— 瀚亞 2031 目標日期收益成長多重資產證券投資信託基金 A 類型 (人民幣)* * 包含估計資料。

來源: 瀚亞

瀚亞證券投資信託股份有限公司
瀚亞 2031 目標日期收益成長多重資產證券投資信託基金 A 類型 (美元)
最近十年度基金淨值走勢圖
民國112年12月31日

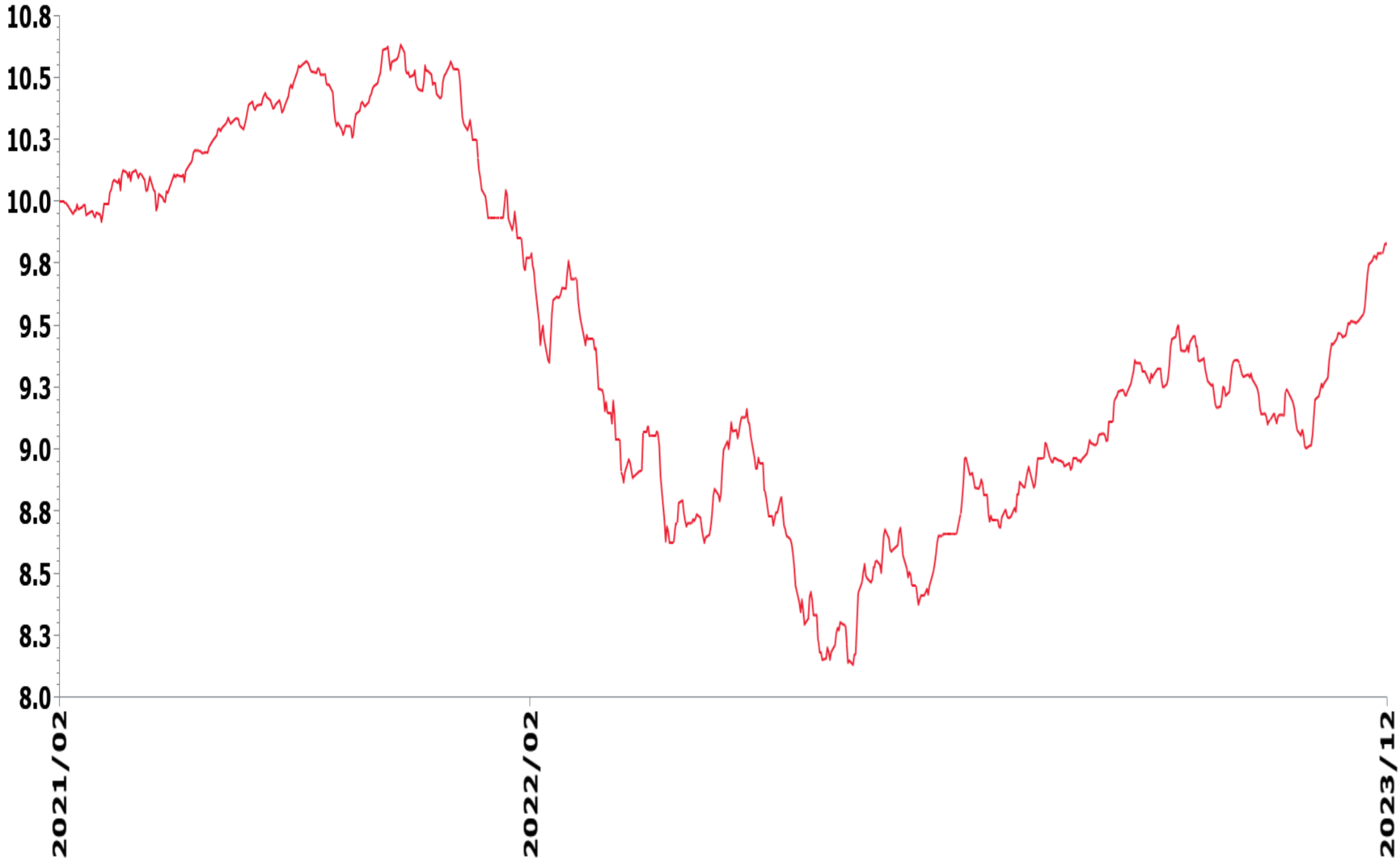

— 瀚亞 2031 目標日期收益成長多重資產證券投資信託基金 A 類型 (美元)* * 包含估計資料。

瀚亞證券投資信託股份有限公司
瀚亞 2031 目標日期收益成長多重資產證券投資信託基金 B 類型 (人民幣)
最近十年度基金淨值走勢圖
民國112年12月31日

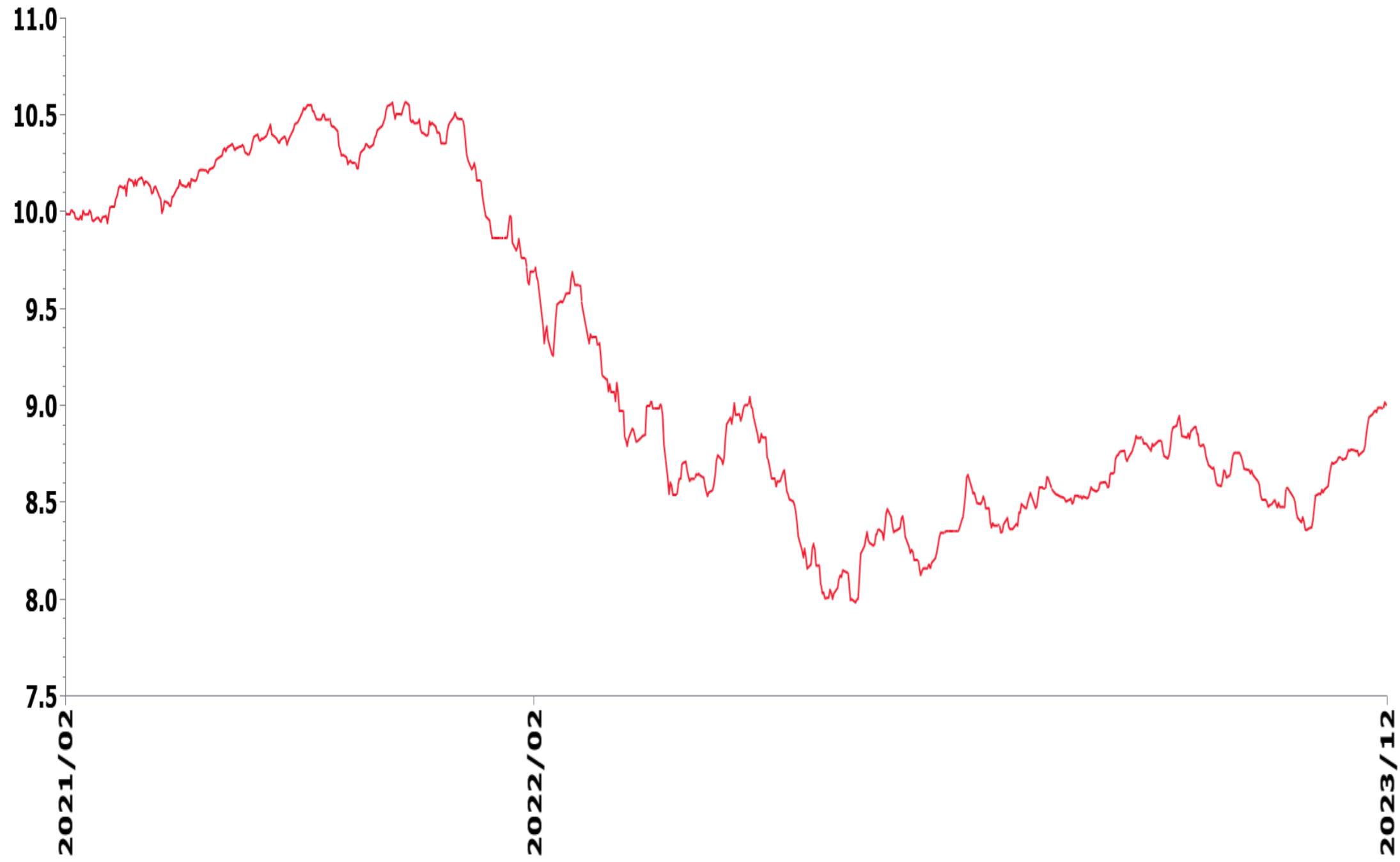

— 瀚亞 2031 目標日期收益成長多重資產證券投資信託基金 B 類型 (人民幣)* * 包含估計資料。

來源: 理柏

瀚亞證券投資信託股份有限公司
瀚亞 2031 目標日期收益成長多重資產證券投資信託基金 B 類型 (美元)
最近十年度基金淨值走勢圖
民國112年12月31日

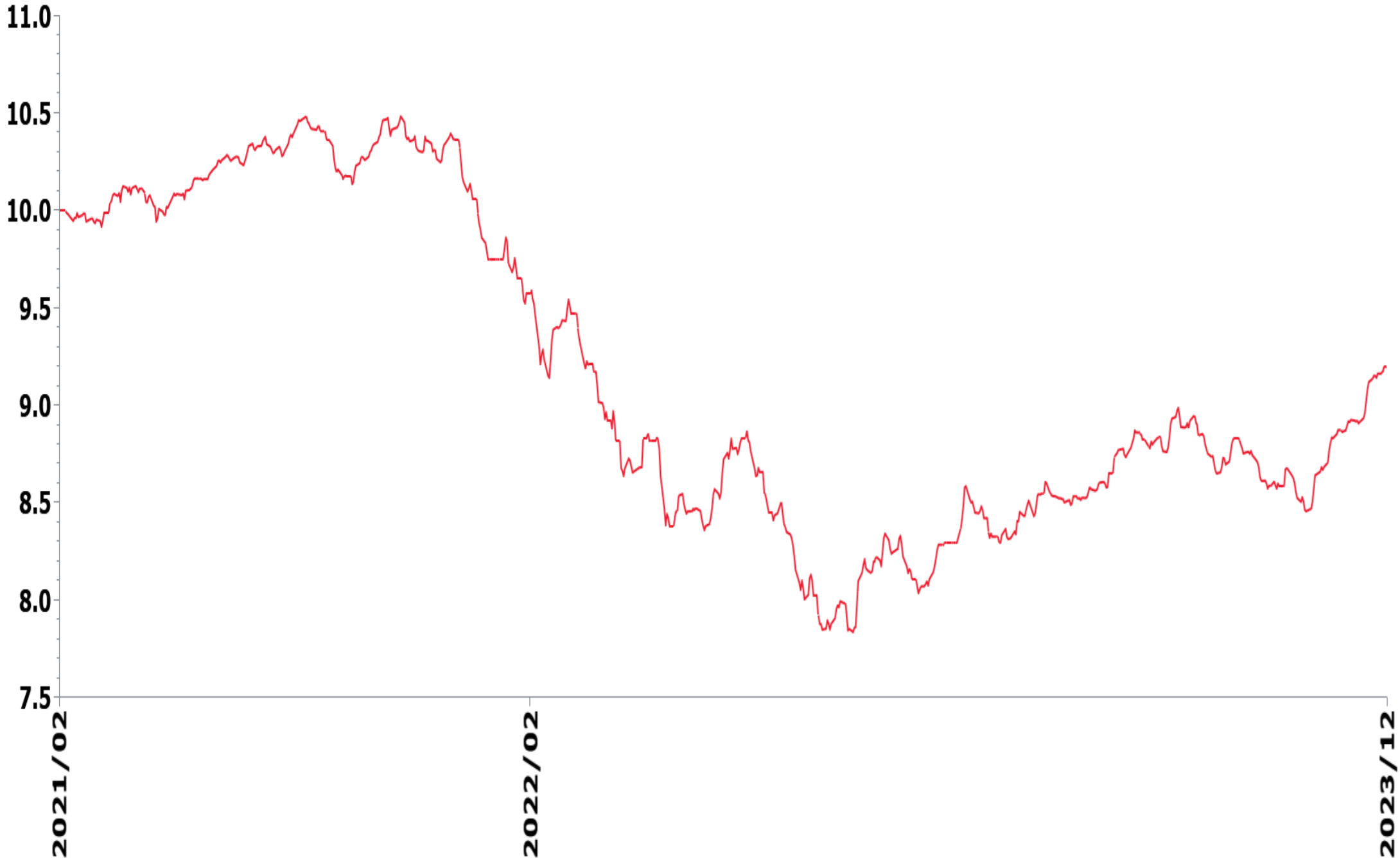

— 瀚亞 2031 目標日期收益成長多重資產證券投資信託基金 B 類型 (美元)* * 包含估計資料。

瀚亞證券投資信託股份有限公司
 瀚亞 2031 目標日期收益成長多重資產證券投資信託基金
 最近十年度各年度每受益權單位收益分配之金額

項目 / 年度	103	104	105	106	107	108	109	110	111	112
瀚亞 2031 目標日期收益成長多重資產證券投資信託基金 B 類型 (美元)	-	-	-	-	-	-	-	0.171248	0.22139	0.215357
瀚亞 2031 目標日期收益成長多重資產證券投資信託基金 B 類型 (人民幣)	-	-	-	-	-	-	-	0.241494	0.315223	0.300656

瀚亞證券投資信託股份有限公司
 瀚亞 2031 目標日期收益成長多重資產證券投資信託基金
 最近十年度各年度基金報酬率

項目 / 年度	103	104	105	106	107	108	109	110	111	112
瀚亞 2031 目標日期收益成長多重資產證券投資信託基金 A 類型 (人民幣)	N/A	N/A	N/A	N/A	N/A	N/A	N/A	7.20%	-19.30%	14.27%
瀚亞 2031 目標日期收益成長多重資產證券投資信託基金 A 類型 (美元)	N/A	N/A	N/A	N/A	N/A	N/A	N/A	5.35%	-20.15%	16.82%
瀚亞 2031 目標日期收益成長多重資產證券投資信託基金 B 類型 (人民幣)	N/A	N/A	N/A	N/A	N/A	N/A	N/A	7.21%	-19.33%	14.27%
瀚亞 2031 目標日期收益成長多重資產證券投資信託基金 B 類型 (美元)	N/A	N/A	N/A	N/A	N/A	N/A	N/A	5.36%	-20.14%	16.82%

瀚亞證券投資信託股份有限公司
 瀚亞 2031 目標日期收益成長多重資產證券投資信託基金
 淨資產價值累計報酬率

單位：%

資料日期：112年12月29

項目 / 期間	最近三個月	最近六個月	最近一年	最近三年	最近五年	最近十年	基金成立日 起算至資料 日期日止	基金成立日
瀚亞 2031 目標日期收益成長 多重資產證券投資信託基金 A 類型 (人民幣)	7.00	4.13	14.27				-1.13	20210225
瀚亞 2031 目標日期收益成長 多重資產證券投資信託基金 A 類型 (美元)	7.77	5.65	16.82				-1.74	20210225
瀚亞 2031 目標日期收益成長 多重資產證券投資信託基金 B 類型 (人民幣)	7.00	4.13	14.27				-1.18	20210225
瀚亞 2031 目標日期收益成長 多重資產證券投資信託基金 B 類型 (美元)	7.77	5.65	16.82				-1.71	20210225

註：

累計報酬率：指至資料日期日止，本基金淨資產價值最近三個月、六個月、一年、三年、五年、十年及自基金成立日起算之累計報酬率。

年度基金費用率

基金名稱：	瀚亞2031目標日期收益成長多重資產基金				
-------	----------------------	--	--	--	--

年度	108	109	110	111	112
費用率	NA	NA	1.34%	1.5%	1.46%

註：

費用率：指依證券投資信託契約規定基金應負擔之費用（如：交易直接成本—手續費、交易稅；會計帳列之費用—經理費、保管費、保證費及其他費用等）占平均基金淨資產價值之比率。

瀚亞證券投資信託股份有限公司
 瀚亞2031目標日期收益成長多重資產基金
 委託證券商買賣證券資料
 民國112年1月1日至民國112年12月31日及民國111年

時間	項目 證券商名稱	受委託買賣證券金額(新台幣仟元)				手續費金額(新台幣仟元)	證券商持有該基金之受益權	
		股票/基金	債券	其它	合計		單位數(仟個)	比例(%)
111年	MARKETAXESS CAPITAL LIMITED	0	101,470	0	101,470	0	0	0
111年	The Hongkong and Shanghai Banking	0	72,634	0	72,634	0	0	0
111年	JEFFERIES INTERNATIONAL	0	58,934	0	58,934	0	0	0
111年	MORGAN STANLEY AND CO. INTERNATIONAL	0	30,803	0	30,803	0	0	0
111年	JANE STREET FINANCIAL LIMITED	0	28,603	0	28,603	0	0	0
112年1月1日至 12月31日	JPMORGAN CHASE & CO. NEW YORK	145,350	0	0	145,350	18	0	0
112年1月1日至 12月31日	MARKETAXESS CAPITAL LIMITED	0	71,708	0	71,708	0	0	0
112年1月1日至 12月31日	MERRILL LYNCH INTERNATIONAL	36,666	0	0	36,666	5	0	0
112年1月1日至 12月31日	GOLDMAN SACHS INTERNATIONAL	35,703	0	0	35,703	3	0	0
112年1月1日至 12月31日	CITIGROUP GLOBAL MARKETS AUST PTY	0	21,419	0	21,419	0	0	0

瀚亞證券投資信託股份有限公司

瀚亞 2031 目標日期收益成長多重資產

證券投資信託基金

財務報表暨會計師查核報告

民國 111 年 1 月 1 日至 12 月 31 日及民國 110 年 2

月 25 日(基金成立日)至 12 月 31 日

瀚亞證券投資信託股份有限公司
瀚亞 2031 目標日期收益成長多重資產證券投資信託基金
會計師查核報告

財審報字第 22002437 號

瀚亞 2031 目標日期收益成長多重資產證券投資信託基金 公鑒：

查核意見

瀚亞證券投資信託股份有限公司經理之瀚亞 2031 目標日期收益成長多重資產證券投資信託基金民國 111 年及 110 年 12 月 31 日之淨資產價值報告書及投資明細表，暨民國 111 年 1 月 1 日至 12 月 31 日及 110 年 2 月 25 日(基金成立日)至 12 月 31 日之淨資產價值變動表，以及財務報表附註(包括重大會計政策彙總)，業經本會計師查核竣事。

依本會計師之意見，上開財務報表在所有重大方面係依照證券投資信託基金之有關法令、商業會計法中與財務報表編製有關之規定、商業會計處理準則暨企業會計準則公報及其解釋編製，足以允當表達瀚亞 2031 目標日期收益成長多重資產證券投資信託基金民國 111 年及 110 年 12 月 31 日之淨資產，暨民國 111 年 1 月 1 日至 12 月 31 日及 110 年 2 月 25 日(基金成立日)至 12 月 31 日之財務績效及淨資產價值之變動情形。

查核意見之基礎

本會計師係依照會計師查核簽證財務報表規則及中華民國審計準則執行查核工作。本會計師於該等準則下之責任將於會計師查核財務報表之責任段進一步說明。本會計師所隸屬事務所受獨立性規範之人員已依中華民國會計師職業道德規範，與瀚亞 2031 目標日期收益成長多重資產證券投資信託基金保持超然獨立，並履行該規範之其他責任。本會計師相信已取得足夠及適切之查核證據，以作為表示查核意見之基礎。

經理公司對財務報表之責任

經理公司之責任係依照證券投資信託基金之有關法令、商業會計法中與財務報表編製有關之規定、商業會計處理準則暨企業會計準則公報及其解釋編製允當表達之財務報表，且維持與財務報表編製有關之必要內部控制，以確保財務報表未存有導因於舞弊或錯誤之重大不實表達。

於編製財務報表時，經理公司之責任亦包括評估瀚亞 2031 目標日期收益成長多重資產證券投資信託基金繼續經營之能力、相關事項之揭露，以及繼續經營會計基礎之採用，除非經理公司意圖清算瀚亞 2031 目標日期收益成長多重資產證券投資信託基金或停止營業，或除清算或停業外別無實際可行之其他方案。

會計師查核財務報表之責任

本會計師查核財務報表之目的，係對財務報表整體是否存有導因於舞弊或錯誤資誠聯合會計師事務所 PricewaterhouseCoopers, Taiwan
110208 臺北市信義區基隆路一段 333 號 27 樓
27F, No. 333, Sec. 1, Keelung Rd., Xinyi Dist., Taipei 110208, Taiwan
T: +886 (2) 2729 6666, F: + 886 (2) 2729 6686, www.pwc.tw

誤之重大不實表達取得合理確信，並出具查核報告。合理確信係高度確信，惟依照中華民國審計準則執行之查核工作無法保證必能偵出財務報表存有之重大不實表達。不實表達可能導因於舞弊或錯誤。如不實表達之個別金額或彙總數可合理預期將影響財務報表使用者所作之經濟決策，則被認為具有重大性。

本會計師依照中華民國審計準則查核時，運用專業判斷及專業懷疑。本會計師亦執行下列工作：

1. 辨認並評估財務報表導因於舞弊或錯誤之重大不實表達風險；對所評估之風險設計及執行適當之因應對策；並取得足夠及適切之查核證據以作為查核意見之基礎。因舞弊可能涉及共謀、偽造、故意遺漏、不實聲明或踰越內部控制，故未偵出導因於舞弊之重大不實表達之風險高於導因於錯誤者。
2. 對與查核攸關之內部控制取得必要之瞭解，以設計當時情況下適當之查核程序，惟其目的非對瀚亞 2031 目標日期收益成長多重資產證券投資信託基金內部控制之有效性表示意見。
3. 評估經理公司所採用會計政策之適當性，及其所作會計估計與相關揭露之合理性。
4. 依據所取得之查核證據，對經理公司採用繼續經營會計基礎之適當性，以及使瀚亞 2031 目標日期收益成長多重資產證券投資信託基金繼續經營之能力可能產生重大疑慮之事件或情況是否存在重大不確定性，作出結論。本會計師若認為該等事件或情況存在重大不確定性，則須於查核報告中提醒財務報表使用者注意財務報表之相關揭露，或於該等揭露係屬不適當時修正查核意見。本會計師之結論係以截至查核報告日所取得之查核證據為基礎。惟未來事件或情況可能導致瀚亞 2031 目標日期收益成長多重資產證券投資信託基金不再具有繼續經營之能力。
5. 評估財務報表（包括相關附註）之整體表達、結構及內容，以及財務報表是否允當表達相關交易及事件。

本會計師與治理單位溝通之事項，包括所規劃之查核範圍及時間，以及重大查核發現（包括於查核過程中所辨認之內部控制顯著缺失）。

資 誠 聯 合 會 計 師 事 務 所

會計師 羅蕉森



金融監督管理委員會

核准簽證文號：金管證審字第 1070323061 號

中 華 民 國 1 1 2 年 2 月 1 7 日

瀚亞證券投資信託股份有限公司
 瀚亞2031目標日期收益成長多重資產證券投資信託基金
 淨資產價值報告書
 民國111年及110年12月31日



單位：美元

	111年12月31日		110年12月31日	
	金額	%	金額	%
資 產				
上市上櫃公司債—按市價計值 (民國111年及110年12月31日成本分別為 \$26,786,647.28及\$27,092,660.40)(附註七)	\$ 23,170,384.89	32.42	\$ 26,394,861.00	27.52
上市上櫃金融債券—按市價計值 (民國111年及110年12月31日成本分別為 \$18,909,967.71及\$22,775,819.00)(附註七)	16,454,202.01	23.02	22,235,295.95	23.19
基金—按市價計值 (民國111年及110年12月31日成本分別為 \$25,312,209.16及\$29,800,000.00)(附註五)	20,764,015.26	29.05	30,236,152.62	31.53
上市受益憑證—按市價計值 (民國111年及110年12月31日成本分別為 \$11,083,849.72及\$12,031,511.29)	9,343,232.64	13.07	15,248,530.80	15.90
銀行存款(附註六)	1,028,796.83	1.44	885,522.37	0.92
應收股利	33,145.13	0.05	13,101.78	0.01
應收利息	475,428.85	0.67	550,576.84	0.57
遠期外匯重評價資產(附註七)	305,689.48	0.43	412,608.51	0.43
其他應收款	15,157.01	0.02	42,952.31	0.05
資產合計	<u>71,590,052.10</u>	<u>100.17</u>	<u>96,019,602.18</u>	<u>100.12</u>
負 債				
應付買回受益憑證款	(27,973.11)	(0.04)	(373.94)	-
應付經理費(附註五)	(83,467.98)	(0.12)	(108,388.95)	(0.11)
應付保管費	(8,022.44)	(0.01)	(10,545.18)	(0.01)
其他應付款	(3,809.11)	-	(3,900.33)	-
負債合計	<u>(123,272.64)</u>	<u>(0.17)</u>	<u>(123,208.40)</u>	<u>(0.12)</u>
淨資產	<u>\$ 71,466,779.46</u>	<u>100.00</u>	<u>\$ 95,896,393.78</u>	<u>100.00</u>

(續次頁)





	單位：美元	
	111年12月31日	110年12月31日
淨資產—A類型(不配息型)—美元	\$ 52,582,007.16	\$ 69,429,725.63
淨資產—B類型(配息型)—美元	8,726,676.45	12,029,170.21
淨資產—A類型(不配息型)—人民幣 (CNY 60,769,439.71及CNY 79,654,842.19)	8,792,510.99	12,494,289.24
淨資產—B類型(配息型)—人民幣 (CNY 9,438,239.76及CNY 12,388,538.43)	1,365,584.86	1,943,208.70
	<u>\$ 71,466,779.46</u>	<u>\$ 95,896,393.78</u>
發行在外受益權單位—A類型(不配息型)—美元	6,251,892.5	6,591,346.7
發行在外受益權單位—B類型(配息型)—美元	1,081,609.0	1,161,083.8
發行在外受益權單位—A類型(不配息型)—人民幣	7,022,497.8	7,428,832.4
發行在外受益權單位—B類型(配息型)—人民幣	1,156,954.3	1,182,633.1
每單位平均淨資產—A類型(不配息型)—美元	\$ 8.4106	\$ 10.5335
每單位平均淨資產—B類型(配息型)—美元	\$ 8.0682	\$ 10.3603
每單位平均淨資產—A類型(不配息型)—人民幣 (CNY 8.6535 及CNY 10.7224)	\$ 1.2520	\$ 1.6819
每單位平均淨資產—B類型(配息型)—人民幣 (CNY 8.1578 及CNY 10.4754)	\$ 1.1803	\$ 1.6431

後附財務報表附註為本財務報表之一部份，請併同參閱。

董事長：



總經理：



會計主管：



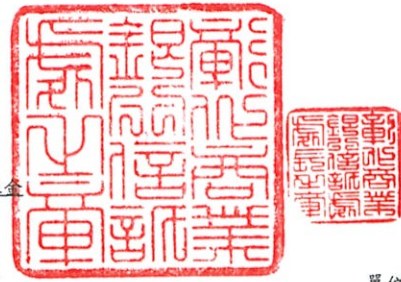

單位：美元

投資種類	金額		佔已發行股份/面額/受益權 單位數總數之百分比(註1)		佔淨資產百分比(註2)	
	111年12月31日	110年12月31日	111年12月31日	110年12月31日	111年12月31日	110年12月31日
債券						
上市上櫃公司債						
AUSTRALIA						
SGSP AUSTRALIA ASSETS SER EMTN (REG S) 3.5% 07JUL2027	\$ 1,097,489.74	\$ 1,285,116.00	0.24	0.24	1.53	1.34
MIRVAC GROUP FINANCE LTD SER EMTN (REG S) 3.625%	461,950.53	535,625.00	0.13	0.12	0.65	0.56
SCENTRE MGMT LTD/REI LTD SER REGS (REG) 3.75% 23MAR2027	<u>919,832.51</u>	<u>1,082,470.00</u>	0.20	0.20	<u>1.29</u>	<u>1.13</u>
	<u>2,479,272.78</u>	<u>2,903,211.00</u>			<u>3.47</u>	<u>3.03</u>
CHILE						
ENEL GENERACION CHILE SA (REG) 7.875% 01FEB2027	<u>1,498,639.67</u>	<u>1,722,728.00</u>	0.68	0.68	<u>2.10</u>	<u>1.80</u>
CHINA						
COSL SINGAPORE CAPITAL SER EMTN (REG) (REGS) 4.5% 30/07/2025	196,101.00	215,894.00	0.04	0.04	0.27	0.22
CHARMING LIGHT INVST LTD SER EMTN (REG) (REG S) 4.375% 21DEC2027	639,541.65	756,413.00	0.07	0.07	0.89	0.79
HUARONG FINANCE 2017 CO 4.75% 27APR2027	707,165.07	828,072.00	0.09	0.09	0.99	0.86
CMB INTERNATIONAL LEASIN SER EMTN (REG) (REG S) 2% 04FEB2026	897,690.80	986,670.00	0.24	0.24	1.26	1.03
AZURE ORBIT IV INTL FIN SER EMTN (REG) (REG S) 4% 25JAN2028	934,218.40	1,070,280.00	0.40	0.40	1.31	1.12
CHINA CINDA FINANCE 2017 SER EMTN (REG) (REGS) 4.75% 08/02/2028	1,330,529.90	1,543,752.00	0.12	0.12	1.86	1.61
ICBCIL FINANCE CO LTD SER EMTN (REG S) 3.625% CDBL FUNDING 1 SER EMTN (REG) (REG S) 3.5% 24OCT2027	982,440.95	1,111,719.00	0.42	0.42	1.37	1.16
GRWALL 3 7/8 08/31/2	458,876.24	521,515.00	0.13	0.12	0.64	0.54
	<u>-</u>	<u>530,830.00</u>	-	0.10	<u>-</u>	<u>0.55</u>
	<u>6,146,564.01</u>	<u>7,565,145.00</u>			<u>8.59</u>	<u>7.88</u>
GERMANY						
ALLIANZ SE PERP SER DIP (BR) (REG S) 3.875%	<u>684,685.83</u>	<u>996,770.00</u>	0.07	0.07	<u>0.96</u>	<u>1.04</u>
HONG KONG						
HPHT FINANCE 21 (REG S) (BR) 2% 19MAR2026	904,670.14	999,500.00	0.20	0.20	1.27	1.04
HUTCHISON WHAMPOA FINANCE SER REGS 7.5PCT 01/08/2027 (SERIES C)	767,558.99	1,535,640.00	0.23	0.39	1.07	1.60
CK HUTCH INTL 17 II LTD SER REGS (REG) (REG S) 3.25% 29SEP2027	<u>741,905.56</u>	<u>852,264.00</u>	0.16	0.16	<u>1.04</u>	<u>0.89</u>
	<u>2,414,134.69</u>	<u>3,387,404.00</u>			<u>3.38</u>	<u>3.53</u>
INDIA						
RELIANCE INDUSTRIES LTD SER REGS (REG) (REG S) 3.667% 30NOV2027	<u>927,071.96</u>	<u>1,071,530.00</u>	0.13	0.12	<u>1.30</u>	<u>1.12</u>
KOREA						
POSCO HOLDINGS INC SER REGS 4% 01AUG2023	198,409.24	-	0.04	-	0.28	-
KOOKMIN BANK SER REGS (REG) (REG S) 2.375% 15FEB2027	449,160.99	-	0.17	-	0.63	-
HYUNDAI CAPITAL SERVICES SER regs (REG) (REG S) 3.625% 29AUG2027	722,214.90	859,384.00	0.27	0.27	1.01	0.90



單位：美元

投 資 種 類	金 額		佔已發行股份/面額/受益權 單位數總數之百分比(註1)		佔淨資產百分比(註2)	
	111年12月31日	110年12月31日	111年12月31日	110年12月31日	111年12月31日	110年12月31日
債券(續)						
上市上櫃公司債(續)						
KOREA(續)						
KEB HANA BANK (REG S) 4.625% 24OCT2023	\$ 198,272.25	\$ -	0.10	-	0.28	-
HLINSU 4.7 PERP	-	930,807.00	-	0.09	-	0.97
	<u>1,568,057.38</u>	<u>1,790,191.00</u>			<u>2.20</u>	<u>1.87</u>
MALAYSIA						
TELEKOM MALAYSIA BHD SER REGS (REGS) 7.875% 01AUG2025	209,509.97	238,878.00	0.07	0.07	0.29	0.25
TNBMK 3.244 10/19/26	-	1,253,928.00	-	0.16	-	1.31
	<u>209,509.97</u>	<u>1,492,806.00</u>			<u>0.29</u>	<u>1.56</u>
PHILIPPINES						
POWER SECTOR ASSETS AND LIABILITIES MANAGEMENT CORP SER REGS 7.39PCT 02/12/2024	414,549.14	-	0.03	-	0.58	-
QATAR						
OOREDOO INTERNATIONAL FINANCE LTD SER REGS (REG) 3.875% 31JAN2028	1,163,444.35	1,326,384.00	0.24	0.24	1.63	1.38
SAUDI ARABIA						
SAUDI ARABIAN OIL CO SER REGS (REG) (REG S) 1.25%	770,735.62	-	0.16	-	1.08	-
SINGAPORE						
BOC AVIATION LIMITED SER REGS (REG) 3.875% 27APR2026	1,239,911.40	1,382,017.00	0.17	0.17	1.73	1.44
SUPER NATION						
AFRICAN EXPORT-IMPORT BA SER eMTN (REG) (REG S) 4.125% 20JUN2024	487,165.35	-	0.07	-	0.68	-
SWITZERLAND						
SWISS RE FINANCE LUX (REG) (REG S) VAR PERP 31DEC2049	873,021.26	1,034,660.00	0.10	0.10	1.22	1.08
UNITED ARAB EMIRATES						
ABU DHABI NATL ENGY CO SER REGS 3.625% 12JAN2023	399,799.58	-	0.04	-	0.56	-
GALAXY PIPELINE ASSETS SER REGS (REG S) 1.75% 30SEP2027	452,173.13	-	0.07	-	0.63	-
ADCB FINANCE CAYMAN LTD SER REGS (REG S) 4% 29MAR2023	598,598.71	-	0.08	-	0.84	-
DIB SUKUK LTD (REG) (REG S) 2.95% 16JAN2026	843,050.06	930,663.00	0.07	0.07	1.18	0.97
	<u>2,293,621.48</u>	<u>930,663.00</u>			<u>3.21</u>	<u>0.97</u>
British Virgin Islands						
CNSHAN 4.3 PERP	-	791,352.00	-	0.09	-	0.82
上市上櫃公司債合計	<u>23,170,384.89</u>	<u>26,394,861.00</u>			<u>32.42</u>	<u>27.52</u>
上市上櫃金融債券						
AUSTRALIA						
AUST & NZ BANKING GROUP SER REGS (REGS) 4.4% 19MAY2026	1,343,358.38	1,749,408.00	0.09	0.11	1.88	1.83
BAHRAIN						
GULF INTERNATIONAL BANK SER EMTN (REG S) 2.375%	1,282,367.30	1,410,668.00	0.28	0.28	1.80	1.47
CHINA						
BANK OF CHINA/MACAU SER EMTN (REG) (REG S) 3.5% 20APR2027	508,930.65	570,001.95	0.18	0.18	0.71	0.60
CITIC SER EMTN (REG) (REG S) 4% 11JAN2028	1,131,014.18	1,310,160.00	0.24	0.24	1.58	1.37
	<u>1,639,944.83</u>	<u>1,880,161.95</u>			<u>2.29</u>	<u>1.97</u>



瀚亞證券投資信託股份有限公司
 瀚亞2031目標日期收益成長多資產基金
 投資明細表(續)
 民國111年及110年12月31日

單位：美元

投資種類	金額		佔已發行股份/面額/受益權 單位數總數之百分比(註1)		佔淨資產百分比(註2)	
	111年12月31日	110年12月31日	111年12月31日	110年12月31日	111年12月31日	110年12月31日
債券(續)						
上市上櫃金融債券(續)						
FRANCE						
BNP PARIBAS SER REGS (REG) 4.625% 13MAR2027	\$ 1,243,030.53	\$ 1,437,267.00	0.08	0.08	1.74	1.50
BPCE SA SER REGS (REG) (REG S) 3.5% 23OCT2027	1,439,516.19	1,692,576.00	0.13	0.13	2.01	1.77
	<u>2,682,546.72</u>	<u>3,129,843.00</u>			<u>3.75</u>	<u>3.27</u>
KOREA						
HANA BANK SER REGS 4.375% 30SEP2024	780,396.06	-	0.27	-	1.09	-
WOORI BANK SER REGS 4.75% 30APR2024	787,298.66	-	0.08	-	1.10	-
SHINHAN BANK SER REGS 3.75% 20SEP2027	1,179,113.81	1,929,204.00	0.37	0.51	1.65	2.01
	<u>2,746,808.53</u>	<u>1,929,204.00</u>			<u>3.84</u>	<u>2.01</u>
QATAR						
CBQ FINANCE LTD SER EMTN (REG S) 2% 15SEP2025	1,650,149.23	1,801,296.00	0.36	0.36	2.31	1.88
ABQ FINANCE SER EMTN (REG) (REG S) 3.125% 24SEP2024	192,184.35	-	0.04	-	0.27	-
QNB FINANCE LTD SER EMTN (REG) (REG S) 2.75%	736,440.13	823,808.00	0.08	0.08	1.03	0.86
	<u>2,578,773.71</u>	<u>2,625,104.00</u>			<u>3.61</u>	<u>2.74</u>
SPAIN						
BANCO SANTANDER SA (REG) 3.8% 23FEB2028	545,832.10	1,517,866.00	0.06	0.14	0.76	1.58
UNITED ARAB EMIRATES						
NOOR SUKUK CO LTD (REG) (REG S) 4.471% 24APR2023	199,517.07	-	0.04	-	0.28	-
ADCB FINANCE CAYMAN LTD SER EMTN (REG) (BR) 4.5% 06/03/2023	199,728.13	-	0.03	-	0.28	-
	<u>399,245.20</u>	<u>-</u>			<u>0.56</u>	<u>-</u>
UNITED KINGDOM						
HSBC HOLDINGS PLC (REG) 4.375% 23NOV2026	1,541,361.39	1,748,160.00	0.11	0.11	2.16	1.82
BARCLAYS PLC (REG) 4.337% 10JAN2028	744,688.14	875,712.00	0.06	0.06	1.04	0.91
STANDARD CHARTERED PLC SER REGS (REG) 4.3% 19FEB2027	949,275.71	1,069,170.00	0.08	0.08	1.33	1.11
	<u>3,235,325.24</u>	<u>3,693,042.00</u>			<u>4.53</u>	<u>3.84</u>
Switzerland						
CS 4.282 01/09/28	-	1,739,104.00	-	0.07	-	1.81
Singapore						
UOBSP 3 7/8 PERP	-	1,440,138.00	-	0.22	-	1.50
DBSSP 3.3 PERP	-	1,120,757.00	-	0.11	-	1.17
	-	2,560,895.00	-	-	-	2.67
上市上櫃金融債券合計	<u>16,454,202.01</u>	<u>22,235,295.95</u>			<u>23.02</u>	<u>23.19</u>
債券合計	<u>39,624,586.90</u>	<u>48,630,156.95</u>			<u>55.44</u>	<u>50.71</u>
基金						
債券型						
LUXEMBOURG						
M&G LUXEMBOURG SA-M&G LX OPTIMAL INC-USD CHACC	2,746,597.68	3,044,715.94	0.03	0.02	3.84	3.17
EASTSPRING INVESTMENTS LUXEMBOURG SA-EASTSPRING INVESTMENTS-US HIGH INVESTMENT GRADE BOND FUND	9,359,826.55	-	5.94	-	13.10	-

瀚亞證券投資信託股份有限公司
 瀚亞2031目標日期收益成長多資產基金
 投資明細表(續)
 民國111年及110年12月31日



單位：美元

投資種類	金額		佔已發行股份/面額/受益權 單位數總數之百分比(註1)		佔淨資產百分比(註2)	
	111年12月31日	110年12月31日	111年12月31日	110年12月31日	111年12月31日	110年12月31日
基金(續)						
債券型(續)						
LUXEMBOURG(續)						
M&G LUXEMBOURG SA-M&G LX EMR						
MK BD-USDAMF DIST	\$ 1,659,636.06	\$ 16,653,359.01	0.01	0.07	2.32	17.37
	13,766,060.29	19,698,074.95			19.26	20.54
指數型						
LUXEMBOURG						
BLACKROCK INVESTMENT MANAGEMENT UK LTD/UNITED KINGDOM-BGF-US GROWTH FUND- D2 USD	274,047.11	-	0.10	-	0.38	-
股票型						
TAIWAN						
EASTSPRING SECURITIES INVESTMENT TRUST CO LTD- EASTSPRING US HIGH TECH-A US	6,723,907.86	10,538,077.67	1.13	0.97	9.41	10.99
基金合計	20,764,015.26	30,236,152.62			29.05	31.53
上市受益憑證						
UNITED STATES						
INVESCO QQQ TRUST SERIES 1 - ETF	9,343,232.64	15,248,530.80	0.01	0.01	13.07	15.90
上市受益憑證合計	9,343,232.64	15,248,530.80			13.07	15.90
證券投資總計	69,731,834.80	94,114,840.37			97.56	98.14
銀行存款	1,028,796.83	885,522.37			1.44	0.92
其他資產減負債後之淨額	706,147.83	896,031.04			1.00	0.94
淨資產	\$ 71,466,779.46	\$ 95,896,393.78			100.00	100.00

註1：持有之投資庫存佔已發行股份/面額/受益權單位數總數百分比經計算後未達0.01者，不予揭露。

註2：投資金額佔淨資產百分比經計算後未達0.01者，不予揭露。

註3：債券係依涉險國家分類，基金及受益憑證係依註冊國家分類。

後附財務報表附註為本財務報表之一部分，請併同參閱。

董事長：



總經理：



會計主管：



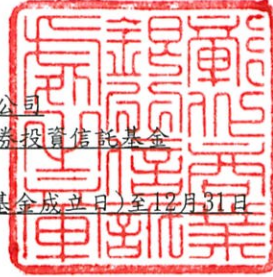

瀚亞證券投資信託股份有限公司
 瀚亞2031目標日期收益成長多重資產證券投資信託基金
 淨資產價值變動表

民國111年1月1日至12月31日及110年2月25日(基金成立日)至12月31日

單位：美元

	民國111年1月1日至12月31日		民國110年2月25日(基金成立日)至12月31日	
	金額	%	金額	%
期初淨資產	\$ 95,896,393.78	134.18	\$ -	-
收入				
利息收入	1,745,452.41	2.44	1,395,683.74	1.46
股利收入	1,021,536.14	1.43	48,709.24	0.05
基金配息收入	43,285.87	0.06	1,383,219.51	1.44
其他收入	106,106.26	0.15	160,413.78	0.17
收入合計	2,916,380.68	4.08	2,988,026.27	3.12
費用				
經理費(附註五)	(1,080,308.48)	(1.51)	(1,123,100.15)	(1.17)
保管費	(103,456.53)	(0.15)	(104,453.55)	(0.11)
會計師費用	(6,548.62)	(0.01)	(6,181.76)	(0.01)
其他費用	(15.00)	-	(120.46)	-
費用合計	(1,190,328.63)	(1.67)	(1,233,855.92)	(1.29)
本期淨投資利益	1,726,052.05	2.41	1,754,170.35	1.83
發行受益權單位價款	-	-	93,425,659.23	97.42
買回受益權單位價款	(4,322,149.95)	(6.05)	(2,604,831.71)	(2.72)
已實現資本損益(附註七及附註八)	(6,647,394.84)	(9.30)	744,887.92	0.78
未實現資本損益淨變動(附註七)	(14,882,595.81)	(20.82)	2,827,458.21	2.95
已實現兌換損益	4,003.90	0.01	(6,901.41)	(0.01)
未實現兌換損益淨變動	(4,151.45)	(0.01)	1,220.68	-
收益分配(附註九)	(303,378.22)	(0.42)	(245,269.49)	(0.25)
期末淨資產	\$ 71,466,779.46	100.00	\$ 95,896,393.78	100.00

後附財務報表附註為本財務報表之一部份，請併同參閱。

董事長：



總經理：



會計主管：



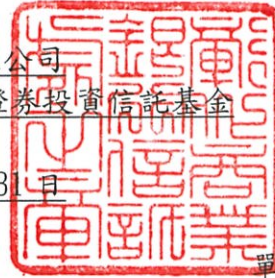

單位：美元

一、概述、成立及營運

- (一) 瀚亞 2031 目標日期收益成長多重資產證券投資信託基金(以下簡稱本基金)於民國 109 年 12 月 9 日經金融監督管理委員會核准，並於民國 110 年 2 月 25 日成立，為開放式多重資產型並以美元及人民幣計價之開放式證券投資信託基金。
- (二) 本基金投資於中華民國境內外幣計價之政府公債、公司債(含無擔保公司債、次順位公司債)、可轉換公司債、交換公司債、附認股權公司債、承銷中公司債、金融債券(含次順位金融債券)、證券投資信託基金受益憑證(含指數股票型基金、反向 ETF、商品 ETF 及槓桿型 ETF)、經金管會核准於國內募集發行之國際金融組織債券。本基金投資之外國有價證券包括由外國證券集中市場及經金管會核准之店頭市場交易之股票(含承銷股票及特別股)、存託憑證(Depositary Receipts)、認購(售)權證或認股權憑證(Warrants)、參與憑證(Participatory Notes)、不動產投資信託受益證券(REITs)及封閉式基金受益憑證、基金股份、投資單位，及追蹤、模擬或複製指數表現之 ETF(含 ETF、反向型 ETF、商品 ETF 及槓桿型 ETF)。由外國政府或機構所保證或發行之債券(含政府公債、公司債、轉換公司債、附認股權公司債、交換公司債、金融債券、符合美國 Rule 144A 規定之債券、金融資產證券化之受益證券或資產基礎證券及不動產資產信託受益證券)。經金管會核准或申報生效得募集及銷售之外國基金管理機構所發行或經理之基金受益憑證、基金股份或投資單位。
- (三) 本基金由瀚亞證券投資信託股份有限公司擔任經理公司及彰化商業銀行股份有限公司擔任保管機構。

二、通過財務報表之日期及程序

本財務報表於民國 112 年 2 月 17 日經本基金之經理公司總經理簽核發布。

三、主要會計政策彙總

編製本財務報表所採用之主要會計政策說明如下。除另有說明外，此等政策在所有報導期間一致地適用。

遵循聲明

本財務報表係依據證券投資信託基金之有關法令、商業會計法中與財務報表編製有關之規定、商業會計處理準則暨企業會計準則公報及其解釋編製。

外幣交易事項

- (一) 本基金以美元為記帳單位，外幣交易按交易當日之即期匯率折算成美元入帳，其與實際收付時之兌換損益，列入已實現兌換損益。
- (二) 期末就外幣貨幣性資產或負債餘額，按資產負債表日之即期匯率評價調整，因調整而產生之兌換損益，列入未實現兌換損益淨變動。
- (三) 經理公司於每營業日以美元計算基金資產總額，減除適用所有類型並且費率相同之相關費用後，並依各類型受益權單位之資產佔總基金資產之比例，計算以美元表達之各類型初步資產價值；加減專屬各類型之損益後，得出以美元表達之各類型資產淨值。各類型以美元表達之淨資產價值，以資產負債表日之即期匯率換算為計價幣別之各類型淨資產價值。

基金及受益憑證投資

本基金對基金及受益憑證投資係採交易日會計，於成交日按實際取得成本入帳，成本之計算採移動平均法。基金及受益憑證出售時，以售價減除成本列為已實現資本利得或損失；每日對基金及受益憑證價值之計算標準，依下列規定計算之，收盤價格或單位淨資產價值與成本間之差異，帳列未實現資本利得或損失：

(一) 國內基金及受益憑證投資

屬上市者，以計算日集中交易市場之收盤價格為準；未上市者，以計算日之單位淨資產價值為準。計算日無收盤價或單位淨資產價值者，以最近之收盤價格或單位淨資產價值計算之。

(二) 境外基金及受益憑證投資

1. 上市之子基金及受益憑證：以計算日取得最近各相關證券集中交易市場之收盤價格為準。
2. 非上市之子基金：以計算日經理公司所取得各子基金之單位或股份最近之淨資產價值為準。

債 券

國外債券係以計算日自證券投資信託契約所約定之價格資訊提供機構所取得之最近價格，加計至計算日前一營業日之應收利息為準。持有暫停交易或久無報價與成交資訊者，以經理公司隸屬集團之母公司評價委員會或經理公司洽商其他獨立專業機構提供之公允價格為準。

遠期外匯合約

遠期外匯合約係採交易日會計，其價值以計算日外匯市場之結算匯率為準，惟計算日當日外匯市場無相當於合約剩餘期間之遠期匯率時，得以線性插補方式計算之。期末匯率與遠期匯率間之差異，帳列未實現資本損益淨變動；俟約定到期日時，按即期匯率與遠期匯率之差異，帳列已實現資本損益。

經理費及保管費

依本基金證券投資信託契約規定，本基金應給付經理公司與保管機構之報酬，係依基金淨資產價值，按年費率1.50%及0.13%，逐日累計計算，並自基金成立日起每曆月給付乙次。另基金自成立日起屆滿三個月後，除信託契約所載之特殊情形外，投資於股票（含承銷股票及特別股）、存託憑證、基金受益憑證（包括ETF、反向型ETF、商品ETF及槓桿型ETF）、不動產投資信託基金受益證券（REITs）及債券（包含其他固定收益證券）之總金額未達本基金淨資產價值之百分之七十部分，經理公司之報酬應減半計收。依金管證投字第1030027623號函規定，本基金所投資子基金之管理費及相關費用，請詳投資基金明細表。

收益分配

- (一) 本基金 A 類型各計價幣別受益權單位之收益全部併入基金資產，不予分配。
- (二) 本基金 B 類型各計價幣別受益權單位之可分配收益來源如下。經理公司應於本基金成立日起屆滿二個月後，依信託契約所訂可分配收益之情況，決定應分配之收益金額，按月進行收益分配；惟當月可分配收益其剩餘未分配部分，可併入次月可分配收益。
 1. B 類型各計價幣別受益權單位投資中華民國以外所得之利息收入、現金股利及所投資基金（包括ETF）收益分配。
 2. B 類型各計價幣別受益權單位投資於中華民國以外已實現資本利得扣除已實現資本損失後之餘額如為正數時，亦為各該類型受益權單位之可分配收益。
 3. B 類型各計價幣別受益權單位於中華民國以外從事外幣間匯率避險交易所衍生之已實現資本利得扣除外幣間匯率避險交易所衍生之資本損失（包括已實現及未實現之資本損失）後之餘額如為正數時，亦為各外幣計價受益權單位之可分配收益。
- (三) 經理公司依收益之情況自行決定分配之金額，可超出上述各類型受益權單位之可分配收益，故本基金配息可能涉及本金，惟如經理公司認為有必要（如金融市場變化足以對基金造成重大影響時），可隨時修正收益分配金額。
- (四) 本基金 B 類型各計價幣別受益權單位之可分配收益，於每月結束後之第二十個營業日（含）前分配之。

稅 捐

本基金賦稅事項係依(91)台財稅字第 0910455815 號函及其他有關法令辦理，投資於各投資所在國及地區之資產及其交易產生之各項所得，均應依各投資所在國及地區由給付人依所得來源國稅法規定扣繳。

四、重大會計判斷、估計及假設不確定性之主要來源

本基金編製本財務報表時，經理公司管理階層會於採用會計政策之過程中作出重大之判斷，及對有關未來事項作出重大之假設及估計。所作之判斷及估計係依歷史經驗及其他因子為基礎持續評估及調整。另，本基金所作之會計估計係依據資產負債表日當時之情況對於未來事件之合理預期，惟實際結果可能與估計存有差異。經評估本基金並無重大之會計估計及假設。

五、關係人交易事項

(一)關係人之名稱及關係

關 係 人 名 稱	與 本 基 金 之 關 係
瀚亞證券投資信託股份有限公司 (以下簡稱瀚亞投信)	本基金之經理公司
EASTSPRING SECURITIES INVESTMENT TRUST CO LTD-EASTSPRING US HIGH TECH-A US	瀚亞投信經理之基金
EASTSPRING INVESTMENTS LUXEMBOURG SA-EASTSPRING INVESTMENTS-US HIGH INVESTMENT GRADE BOND FUND	該基金之經理公司與本基金之經理公司係屬同一集團

(二)與關係人間之重大交易事項

1. 經理費

	111年1月1日(基金成立日)至12月31日	110年12月31日至12月31日
瀚亞投信	\$ 1,080,308.48	\$ 1,123,100.15

2. 應付經理費

	111年12月31日	110年12月31日
瀚亞投信	\$ 83,467.98	\$ 108,388.95

3. 基金

	111年12月31日	110年12月31日
EASTSPRING SECURITIES INVESTMENT TRUST CO LTD-EASTSPRING US HIGH TECH-A US	\$ 6,723,907.86	\$ 10,538,077.67
EASTSPRING INVESTMENTS LUXEMBOURG SA-EASTSPRING INVESTMENTS-US HIGH INVESTMENT GRADE BOND FUND	9,359,826.55	-
	<u>\$ 20,489,968.15</u>	<u>\$ 30,236,152.62</u>

六、銀行存款

幣 別	111年12月31日		110年12月31日	
	原幣金額	約當美元金額	原幣金額	約當美元金額
美 元	USD 943,097.87	\$ 943,097.87	USD 760,514.40	\$ 760,514.40
人 民 幣	CNY 592,308.38	85,698.96	CNY 796,963.29	125,007.97
		<u>\$ 1,028,796.83</u>		<u>\$ 885,522.37</u>

七、金融工具資訊之揭露

(一) 本基金民國 111 年及 110 年 12 月 31 日，為規避外幣淨投資匯率風險而從事有本金交割遠期外匯交易尚未結清明細如下：

	1	1	1	年	1	2	月	3	1	日
合約性質	未	結	清	金	額	約	定	匯	率	到期交割日
預售美元	USD		9,579,758.53					7.0983(註1)		112年3月2日

	1	1	0	年	1	2	月	3	1	日
合約性質	未	結	清	金	額	約	定	匯	率	到期交割日
預售美元	USD		12,088,244.18					6.6180(註1)		111年3月2日

註1：係美元與人民幣之兌換比率。

(二) 財務風險控制

本基金所從事之風險控制及避險策略採用全面風險管理與控制系統，以辨認並有效控制本基金所有風險(包含市場風險、信用風險及作業風險)。本基金定期考量貨幣曝險、存續期間、風險部位和經濟環境等因素，進行適當的資產配置，並藉由資訊系統控管投資部位，以管理市場風險；本基金隸屬之集團定期審視交易對手之信用狀況，本基金之交易對象僅限於經集團核准之金融機構。

(三) 避險策略(財務避險)

本基金之衍生工具均因避險目的而持有。訂定遠期外匯合約，主要係為規避外幣淨投資因匯率變動產生之風險。本基金之避險策略係以達成能夠規避大部分市場價格風險為目的。本基金以與被避險項目公允價值變動呈高度負相關之衍生工具作為避險工具，並做定期評估。

(四) 市場風險

本基金主要持有之金融資產為國外上市受益憑證、債券及基金等，故市價及匯率變動將使其投資產生價值波動，本基金所持有之部位均透過限額管理及停損等管理機制，控管市場風險。此外，本基金所從事遠期外匯合約係為避險性質，其因匯率變動產生之損益會與被避險項目之損益相互抵消。

(五) 信用風險

信用風險主要為交易對手交割時或交割後無法履行契約中規定義務時所產生的風險。本基金所投資由國家或機構所保證或發行之債券，可能面臨債券發行機構違約不支付本金、利息或破產之信用風險。

本基金僅投資於符合金管會規定的信用評等之一定等級，並透過限額管理及停損等管理機制，控管信用風險。

另，本基金從事其他投資之交易對象皆係信用卓越之金融機構，且本基金亦與多家金融機構往來交易以分散風險，故交易相對人違約之可能性較低。

(六) 流動性風險

本基金為因應投資人贖回可能造成之流動性風險，保留一定比率之銀行存款。另本基金投資之上市受益憑證、債券及基金均具活絡市場，故預期可輕易在市場上以接近公允價值之價格迅速出售，足可支應本基金之流動性需要，故不致有重大之流動性風險。

(七) 利率變動之現金流量風險及利率變動之公允價值風險

本基金從事長短期固定收益有價證券投資，屬固定利率者，其目的為利率變動時可獲取資本利得為主，利差為輔，故持有期間無現金流量風險，但有公允價值變動風險。本基金民國 111 年及 110 年 12 月 31 日所持有之固定利率商品為各式上市櫃債券分別為 \$38,751,565.64 及 \$43,312,442.95。屬浮動利率者，其目的為利率變動時可獲取利差為主，資本利得為輔，故持有期間無公允價值變動風險，但有現金流量風險。本基金民國 111 年及 110 年 12 月 31 日所持有之浮動利率之商品為各式上市櫃債券分別為 \$873,021.26 及 \$5,317,714.00。

(八) 衍生工具於財務報表上之表達方法

民國 111 年及 110 年 12 月 31 日未結清之遠期外匯合約重評價資產分別為 \$305,689.48 及 \$412,608.51，列於淨資產價值報告書之「遠期外匯重評價資產」；民國 111 年 1 月 1 日至 12 月 31 日及民國 110 年 2 月 25 日（基金成立日）至 12 月 31 日已實現損失分別為 \$711,279.77 及 \$0，列於淨資產價值報告書之「已實現資本損益」項下，未實現（損失）利益分別為 (\$106,919.03) 及 \$412,608.51，則列於淨資產價值變動表之「未實現資本損益淨變動」項下。

八、交易成本

交易成本主要為交易手續費及證券交易稅，列為證券買入之加項成本及證券賣出價款之減項，交易手續費包含為完成基金投資標的之交易或交割費用及經紀商手續費等；證券交易稅為依據投資交易地區相關法令繳交之相關賦稅，本基金於民國 111 年 1 月 1 日至 12 月 31 日及民國 110 年 2 月 25 日（基金成立日）至 12 月 31 日之交易手續費分別為 \$4,606 及 \$1,043,112，證券交易稅分別為 \$439 及 \$1,356。

九、收益分配

依據本基金之信託契約規定，B 類型受益權單位於民國 111 年及 110 年度間業已發放月收益分配金額如下：

B 類型(配息型) - 美元

111 年 1 月 1 日至 12 月 31 日			110 年 2 月 25 日(基金成立日)至 12 月 31 日		
收益分配除息日	配息金額		收益分配除息日	配息金額	
1月10日	\$ 24,434.94		-	\$ -	
2月11日	23,605.65		-	-	
3月7日	22,642.25		-	-	
4月11日	22,265.78		-	-	
5月10日	20,877.05		5月7日	25,057.96	

111年1月1日至12月31日			110年2月25日(基金成立日)至12月31日		
收益分配除息日	配息金額		收益分配除息日	配息金額	
6月10日	\$ 20,310.45		6月7日	\$ 25,108.79	
7月8日	19,584.05		7月7日	25,075.99	
8月5日	20,327.12		8月6日	25,199.03	
9月8日	19,394.69		9月7日	25,427.46	
10月7日	18,509.85		10月7日	24,662.67	
11月8日	17,765.84		11月5日	25,252.51	
12月7日	18,676.93		12月7日	24,900.60	

B類型(配息型) - 人民幣

111年1月1日至12月31日			110年2月25日(基金成立日)至12月31日		
收益分配除息日	配息金額		收益分配除息日	配息金額	
1月10日	CNY 35,375.50		-	CNY -	
2月11日	34,300.84		-	-	
3月7日	32,669.50		-	-	
4月11日	32,211.67		-	-	
5月10日	30,516.94		5月7日	35,191.28	
6月10日	30,396.24		6月7日	35,298.20	
7月8日	29,357.60		7月7日	35,916.94	
8月5日	30,554.02		8月6日	36,205.09	
9月8日	29,151.81		9月7日	36,513.74	
10月7日	27,911.91		10月7日	35,467.57	
11月8日	26,968.03		11月5日	36,338.79	
12月7日	28,269.02		12月7日	35,832.49	

(以下空白)

瀚亞證券投資信託股份有限公司
瀚亞2031目標日期收益成長多重資產證券投資信託基金

投資基金明細表

共同基金名稱	經理公司	基金經理人	經理費比率	保管費比率	受益權單位數 (仟股)	投資受益權單位數 (仟股)	每單位淨值 (計價幣元)	投資比率 (%)	給付買回價金之 期限
EASTSPRING INVESTMENTS LUXEMBOURG SA-EASTSPRING INVESTMENTS-US HIGH INVESTMENT GRADE BOND FUND	EASTSPRING INVESTMENTS (LUXEMBOURG) S. A.	Team Managed	0.75%	0.0150%	11,695.96	694.40	13.48	13.10	3
EASTSPRING SECURITIES INVESTMENT TRUST CO LTD-EASTSPRING US HIGH TECH-A US	瀚亞證券投資信託股份有限公司	Lin Yuan Ping	1.75%	0.0028%	86,469.03	974.48	6.90	9.41	7
M&G LUXEMBOURG SA-M&G LX OPTIMAL INC-USD CHACC	EASTSPRING INVESTMENTS (SINGAPORE) LIMITED	Richard Woolnough, Stefan Isaacs	0.75%	0.4000%	997,925.87	261.35	10.51	3.84	3
M&G LUXEMBOURG SA-M&G LX EMR MK BD-USDAMF DIST	EASTSPRING INVESTMENTS (SINGAPORE) LIMITED	Claudia Calich, Charles De Quinsonas	1.25%	0.4000%	285,486.20	23.68	70.08	2.32	3

註：以上所列為投資單一子基金金額佔基金淨資產1%以上者

瀚亞證券投資信託股份有限公司
財務報告暨會計師查核報告
民國一一一年度及一一〇年度

公司地址：臺北市信義區松智路1號4樓



安侯建業聯合會計師事務所
KPMG

台北市110615信義路5段7號68樓(台北101大樓)
68F., TAIPEI 101 TOWER, No. 7, Sec. 5,
Xinyi Road, Taipei City 110615, Taiwan (R.O.C.)

電話 Tel + 886 2 8101 6666
傳真 Fax + 886 2 8101 6667
網址 Web kpmg.com/tw

會計師查核報告

瀚亞證券投資信託股份有限公司董事會 公鑒：

查核意見

瀚亞證券投資信託股份有限公司民國一一一年及一一〇年十二月三十一日之資產負債表，暨民國一一一年及一一〇年一月一日至十二月三十一日之綜合損益表、權益變動表、現金流量表，以及財務報告附註(包括重大會計政策彙總)，業經本會計師查核竣事。

依本會計師之意見，上開財務報告在所有重大方面係依照金融監督管理委員會認可之國際財務報導準則、國際會計準則、解釋及解釋公告編製，足以允當表達瀚亞證券投資信託股份有限公司民國一一一年及一一〇年十二月三十一日之財務狀況，與民國一一一年及一一〇年一月一日至十二月三十一日之財務績效與現金流量。

查核意見之基礎

本會計師係依照會計師查核簽證財務報表規則及審計準則執行查核工作。本會計師於該等準則下之責任將於會計師查核財務報告之責任段進一步說明。本會計師所隸屬事務所受獨立性規範之人員已依會計師職業道德規範，與瀚亞證券投資信託股份有限公司保持超然獨立，並履行該規範之其他責任。本會計師相信已取得足夠及適切之查核證據，以作為表示查核意見之基礎。

關鍵查核事項

關鍵查核事項係指依本會計師之專業判斷，對瀚亞證券投資信託股份有限公司民國一一一年度財務報告之查核最為重要之事項。該等事項已於查核財務報告整體及形成查核意見之過程中予以因應，本會計師並不對該等事項單獨表示意見。本會計師判斷應溝通在查核報告上之關鍵查核事項如下：

關係人交易

有關關係人交易之揭露，請詳財務報告附註七。

關鍵查核事項之說明：

瀚亞證券投資信託股份有限公司因從事證券投資信託基金之管理運用、接受全權委託投資及代理境外基金銷售與關聯企業簽訂相關之顧問、交易、管理及諮詢費用合約等。

瀚亞證券投資信託股份有限公司民國一一一年度與關聯企業從事上開交易而認列之營業收入及費用分別為1,475,789千元及177,080千元，佔營業收入之82.05%及營業費用之11.12%，因相關交易金額重大，因此將其列為本會計師查核重點項目。

因應之查核程序：

本會計師對上述關鍵查核事項之主要查核程序包括執行內部控制作業測試，評估交易是否遵循相關合約，交易條件是否經董事會或權責主管核准、抽核重大關係人交易，依雙方約定之交易條件重新計算，並瞭解收款狀況，以評估收入及費用認列之正確性及呆帳提列合理性、向關係人函詢交易之內容及金額，並評估關係人揭露是否允當，以瞭解是否有顯著異常之情況。

管理階層對財務報告之責任

管理階層之責任係依照金融監督管理委員會認可之國際財務報導準則、國際會計準則、解釋及解釋公告編製允當表達之財務報告，且維持與財務報告編製有關之必要內部控制，以確保財務報告未存有導因於舞弊或錯誤之重大不實表達。

於編製財務報告時，管理階層之責任包括評估公司繼續經營之能力、相關事項之揭露，以及繼續經營會計基礎之採用，除非管理階層意圖清算公司或停止營業，或除清算或停業外別無實際可行之其他方案。

會計師查核財務報告之責任

本會計師查核財務報告之目的，係對財務報告整體是否存有導因於舞弊或錯誤之重大不實表達取得合理確信，並出具查核報告。合理確信係高度確信，惟依照審計準則執行之查核工作無法保證必能偵出財務報告存有之重大不實表達。不實表達可能導因於舞弊或錯誤。如不實表達之個別金額或彙總數可合理預期將影響財務報告使用者所作之經濟決策，則被認為具有重大性。

本會計師依照審計準則查核時，運用專業判斷及專業懷疑。本會計師亦執行下列工作：

- 1.辨認並評估財務報告導因於舞弊或錯誤之重大不實表達風險；對所評估之風險設計及執行適當之因應對策；並取得足夠及適切之查核證據以作為查核意見之基礎。因舞弊可能涉及共謀、偽造、故意遺漏、不實聲明或踰越內部控制，故未偵出導因於舞弊之重大不實表達之風險高於導因於錯誤者。
- 2.對與查核攸關之內部控制取得必要之瞭解，以設計當時情況下適當之查核程序，惟其目的非對瀚亞證券投資信託股份有限公司內部控制之有效性表示意見。
- 3.評估管理階層所採用會計政策之適當性，及其所作會計估計與相關揭露之合理性。
- 4.依據所取得之查核證據，對管理階層採用繼續經營會計基礎之適當性，以及使瀚亞證券投資信託股份有限公司繼續經營之能力可能產生重大疑慮之事件或情況是否存在重大不確定性，作出結論。本會計師若認為該等事件或情況存在重大不確定性，則須於查核報告中提醒財務報告使用者注意財務報告之相關揭露，或於該等揭露係屬不適當時修正查核意見。本會計師之結論係以截至查核報告日所取得之查核證據為基礎。惟未來事件或情況可能導致瀚亞證券投資信託股份有限公司不再具有繼續經營之能力。
- 5.評估財務報告(包括相關附註)之整體表達、結構及內容，以及財務報告是否允當表達相關交易及事件。

本會計師與治理單位溝通之事項，包括所規劃之查核範圍及時間，以及重大查核發現(包括於查核過程中所辨認之內部控制顯著缺失)。

本會計師從與治理單位溝通之事項中，決定對瀚亞證券投資信託股份有限公司民國一一一年度財務報告查核之關鍵查核事項。本會計師於查核報告中敘明該等事項，除非法令不允許公開揭露特定事項，或在極罕見情況下，本會計師決定不於查核報告中溝通特定事項，因可合理預期此溝通所產生之負面影響大於所增進之公眾利益。

安侯建業聯合會計師事務所

會計師：

梅元貞



民國一一二年三月九日

瀚亞證券投資信託股份有限公司

資產負債表

民國一一年及一〇年十二月三十一日

單位：新台幣千元

資 產	111.12.31		110.12.31		負債及權益	111.12.31		110.12.31	
	金 額	%	金 額	%		金 額	%	金 額	%
流動資產：					流動負債：				
現金及約當現金(附註六(一))	\$ 350,323	22	392,208	21	本期所得稅負債	\$ 17,414	1	31,057	2
透過損益按公允價值衡量之金融資產(附註六(二)、(十八)及七)	105	-	72	-	應付薪資及獎金(附註六(十八))	112,629	7	113,818	6
應收帳款淨額(附註六(三)、(十八)及七)	154,008	10	184,385	10	租賃負債－流動(附註六(九)、(十八)及(廿一))	17,474	1	30,956	2
其他金融資產(附註六(七)及(十八))	806,826	50	809,322	44	應付費用及其他流動負債(附註六(十一)、(十八)及七)	<u>239,532</u>	<u>16</u>	<u>302,899</u>	<u>16</u>
其他流動資產(附註六(七))	<u>61,082</u>	<u>4</u>	<u>142,821</u>	<u>8</u>		<u>387,049</u>	<u>25</u>	<u>478,730</u>	<u>26</u>
	<u>1,372,344</u>	<u>86</u>	<u>1,528,808</u>	<u>83</u>	非流動負債：				
非流動資產：					負債準備－非流動(附註六(十二))	17,152	1	27,074	2
透過其他綜合損益按公允價值衡量之金融資產(附註六(四)及(十八))	10,249	1	4,264	-	租賃負債－非流動(附註六(九)、(十八)及(廿一))	1,837	-	16,152	1
使用權資產(附註六(六))	20,118	1	46,034	2	應付長期績效獎金(附註六(十八))	407	-	7,145	-
不動產及設備(附註六(五))	17,785	1	14,620	1	其他非流動負債(附註六(十一))	<u>86,330</u>	<u>5</u>	<u>148,063</u>	<u>8</u>
存出保證金(附註六(十)及(十八))	101,967	6	101,983	6		<u>105,726</u>	<u>6</u>	<u>198,434</u>	<u>11</u>
無形資產	11,850	1	18,175	1	負債總計	<u>492,775</u>	<u>31</u>	<u>677,164</u>	<u>37</u>
其他非流動資產(附註六(八)及七)	71,908	4	122,008	7	權益(附註六(十四))：				
遞延所得稅資產(附註六(十三))	<u>4,335</u>	<u>-</u>	<u>5,793</u>	<u>-</u>	股本	<u>436,879</u>	<u>27</u>	<u>436,879</u>	<u>24</u>
	<u>238,212</u>	<u>14</u>	<u>312,877</u>	<u>17</u>	資本公積	<u>11,857</u>	<u>1</u>	<u>11,857</u>	<u>1</u>
資產總計	<u>\$ 1,610,556</u>	<u>100</u>	<u>1,841,685</u>	<u>100</u>	保留盈餘：				
					法定盈餘公積	463,281	29	463,281	25
					特別盈餘公積	3,405	-	3,456	-
					未分配盈餘	<u>195,473</u>	<u>12</u>	<u>248,147</u>	<u>13</u>
						<u>662,159</u>	<u>41</u>	<u>714,884</u>	<u>38</u>
					其他權益	6,886	-	901	-
					權益總計	<u>1,117,781</u>	<u>69</u>	<u>1,164,521</u>	<u>63</u>
					負債及權益總計	<u>\$ 1,610,556</u>	<u>100</u>	<u>1,841,685</u>	<u>100</u>

董事長：



經理人：



(請詳閱後附財務報告附註)

會計主管：



瀚亞證券投資信託股份有限公司



民國一十一年及一十二年一月一日至十二月三十一日

單位:新台幣千元

	111年度		110年度	
	金額	%	金額	%
營業收入淨額(附註六(十七)及七)	\$ 1,798,707	100	2,043,439	100
營業費用(附註六(三)、(十二)、(十五)、七及十二)	1,592,654	89	1,759,236	86
營業淨利	206,053	11	284,203	14
營業外收入及支出：				
處分投資利益	238	-	93	-
外幣兌換淨(損失)利益	(2,336)	-	3	-
利息收入	5,692	-	3,288	-
透過損益按公允價值衡量之金融資產淨(損失)利益	(1,570)	-	762	-
其他收入	29,962	2	22,958	1
處分不動產及設備利益	-	-	551	-
利息費用	(838)	-	(1,675)	-
	31,148	2	25,980	1
稅前淨利	237,201	13	310,183	15
減：所得稅費用(附註六(十三))	48,561	2	62,125	2
本期淨利	188,640	11	248,058	13
其他綜合損益：				
不重分類至損益之項目				
確定福利計畫之再衡量數(附註六(十二))	8,541	-	111	-
透過其他綜合損益按公允價值衡量之權益工具投資未實現評價 損益(附註六(十八))	5,985	-	952	-
與不重分類之項目相關之所得稅	(1,708)	-	(23)	-
	12,818	-	1,040	-
本期其他綜合損益	12,818	-	1,040	-
本期綜合損益總額	\$ 201,458	11	249,098	13
基本每股盈餘(元)(附註六(十六))	\$ 4.32		5.68	

董事長：



(請詳閱後附財務報告附註)

經理人：



會計主管：



瀚亞證券投資信託股份有限公司



民國一一年及一〇年一月一日至十二月三十一日

單位：新台幣千元

	普通股 股本	資本公積	保留盈餘			合 計	其他權益	權益總額
			法定盈 餘公積	特別盈 餘公積	未分配 盈 餘			
民國一〇年一月一日餘額	\$ 436,879	11,857	463,281	3,673	249,245	716,199	(51)	1,164,884
本期淨利	-	-	-	-	248,058	248,058	-	248,058
本期其他綜合損益	-	-	-	-	88	88	952	1,040
本期綜合損益總額	-	-	-	-	248,146	248,146	952	249,098
盈餘指撥及分配：								
迴轉特別盈餘公積	-	-	-	(217)	217	-	-	-
普通股現金股利	-	-	-	-	(249,461)	(249,461)	-	(249,461)
民國一〇年十二月三十一日餘額	436,879	11,857	463,281	3,456	248,147	714,884	901	1,164,521
本期淨利	-	-	-	-	188,640	188,640	-	188,640
本期其他綜合損益	-	-	-	-	6,833	6,833	5,985	12,818
本期綜合損益總額	-	-	-	-	195,473	195,473	5,985	201,458
盈餘指撥及分配：								
迴轉特別盈餘公積	-	-	-	(51)	51	-	-	-
普通股現金股利	-	-	-	-	(248,198)	(248,198)	-	(248,198)
民國一一年十二月三十一日餘額	\$ 436,879	11,857	463,281	3,405	195,473	662,159	6,886	1,117,781

董事長：



(請詳閱後附財務報告附註)

經理人：



會計主管：



瀚亞證券投資信託股份有限公司

民國一十一年及一十年一月一日至十二月三十一日

單位:新台幣千元

	111年度	110年度
營業活動之現金流量：		
本期稅前淨利	\$ 237,201	310,183
調整項目：		
收益費損項目		
折舊費用	36,686	37,020
攤銷費用	10,850	11,113
利息費用	838	1,675
利息收入	(5,692)	(3,288)
處分不動產及設備利益	-	(551)
收益費損項目合計	<u>42,682</u>	<u>45,969</u>
與營業活動相關之資產／負債變動數：		
透過損益按公允價值衡量之金融資產(增加)減少	(33)	14
應收帳款減少	30,377	81,241
其他流動資產減少	81,739	105,781
其他非流動資產減少	50,100	75,278
其他金融資產減少(增加)	3,598	(170,161)
應付費用及其他流動負債增加(減少)	9,527	(20,084)
應付薪資及獎金及長期績效獎金(減少)增加	(7,927)	24,356
員工福利負債減少	(1,381)	(768)
預收收入減少	(134,627)	(174,410)
調整項目合計	<u>74,055</u>	<u>(32,784)</u>
營運產生之現金流入	311,256	277,399
收取之利息	4,590	3,236
支付之所得稅	(62,454)	(66,782)
營業活動之淨現金流入	<u>253,392</u>	<u>213,853</u>
投資活動之現金流量：		
取得不動產及設備	(10,516)	(9,871)
出售不動產及設備價款	-	583
存出保證金減少	16	133
取得無形資產	(4,525)	(2,881)
投資活動之淨現金流出	<u>(15,025)</u>	<u>(12,036)</u>
籌資活動之現金流量：		
租賃本金償還	(32,054)	(31,505)
發放現金股利	(248,198)	(249,461)
籌資活動之淨現金流出	<u>(280,252)</u>	<u>(280,966)</u>
本期現金及約當現金減少數	(41,885)	(79,149)
期初現金及約當現金餘額	392,208	471,357
期末現金及約當現金餘額	<u>\$ 350,323</u>	<u>392,208</u>

董事長：



(請詳閱後附財務報告附註)

經理人：

~6~



會計主管：



瀚亞證券投資信託股份有限公司
財務報告附註
民國一一一年度及一一〇年度
(除另有註明者外，所有金額均以新台幣千元為單位)

一、公司沿革

瀚亞證券投資信託股份有限公司(以下稱「本公司」)設立於民國八十一年十月，以從事證券投資信託基金之管理運用、接受客戶全權委託投資及代理境外基金銷售為主要業務。本公司為M&G、瀚亞投資及瑞萬通博境外基金之台灣總代理機構。本公司於民國一〇〇年十二月取得台北市政府核准，更名為瀚亞證券投資信託股份有限公司。

本公司之母公司原為英商保誠控股有限公司，已於民國一一一年七月變更為新加坡商瀚亞投資集團有限公司，最終母公司仍為Prudential Plc。

二、通過財務報告之日期及程序

本財務報告已於民國一一二年三月九日經董事會通過發佈。

三、新發布及修訂準則及解釋之適用

(一)已採用金融監督管理委員會認可之新發布及修訂後準則及解釋之影響

本公司自民國一一一年一月一日起開始適用下列新修正之國際財務報導準則，且對財務報告未造成重大影響。

- 國際會計準則第十六號之修正「不動產、廠房及設備－達到預定使用狀態前之價款」
- 國際會計準則第三十七號之修正「虧損性合約－履行合約之成本」
- 國際財務報導準則2018-2020週期之年度改善
- 國際財務報導準則第三號之修正「對觀念架構之引述」

(二)尚未採用金管會認可之國際財務報導準則之影響

本公司評估適用下列自民國一一二年一月一日起生效之新修正之國際財務報導準則，將不致對財務報告造成重大影響。

- 國際會計準則第一號之修正「會計政策之揭露」
- 國際會計準則第八號之修正「會計估計值之定義」
- 國際會計準則第十二號之修正「與單一交易所產生之資產及負債有關之遞延所得稅」

(三)金管會尚未認可之新發布及修訂準則及解釋

本公司預期下列尚未認可之新發布及修正準則不致對財務報告造成重大影響。

- 國際財務報導準則第十號及國際會計準則第二十八號之修正「投資者與其關聯企業或合資間之資產出售或投入」
- 國際財務報導準則第十七號「保險合約」及國際財務報導準則第十七號之修正
- 國際會計準則第一號之修正「將負債分類為流動或非流動」
- 國際會計準則第一號之修正「具合約條款之非流動負債」

瀚亞證券投資信託股份有限公司財務報告附註(續)

- 國際財務報導準則第十七號之修正「初次適用IFRS 17及IFRS 9比較資訊」
- 國際財務報導準則第十六號之修正「售後租回交易之規定」

四、重大會計政策之彙總說明

本財務報告所採用之重大會計政策彙總說明如下。除另有說明者外，下列會計政策已一致適用於本財務報告之所有表達期間。

(一) 遵循聲明

本財務報告係依照金融監督管理委員會認可之國際財務報導準則、國際會計準則、解釋及解釋公告編製。

(二) 編製基礎

1. 衡量基礎

除下列資產負債表之重要項目外，本財務報告係依歷史成本為基礎編製：

- (1) 透過損益按公允價值衡量之金融工具。
- (2) 透過其他綜合損益按公允價值衡量之金融資產。
- (3) 淨確定福利負債，係退休基金資產之公允價值減除確定福利義務現值之衡量。
- (4) 股份基礎給付。

2. 功能性貨幣及表達貨幣

本公司係以營運所處主要經濟環境之貨幣為其功能性貨幣。本財務報告係以本公司之功能性貨幣新台幣表達。所有以新台幣表達之財務資訊均以新台幣千元為單位。

3. 外幣

外幣交易依交易日之匯率換算為功能性貨幣。報導日之外幣貨幣性項目依當日之匯率換算為功能性貨幣。

以公允價值衡量之外幣非貨幣性項目依衡量公允價值當日之匯率換算為功能性貨幣，以歷史成本衡量之外幣非貨幣性項目則依交易日之匯率換算。

換算所產生之外幣兌換差異通常係認列為損益。

(三) 資產與負債區分流動與非流動之分類標準

符合下列條件之一之資產列為流動資產，非屬流動資產之所有其他資產則列為非流動資產：

1. 預期於其正常營業週期中實現該資產，或意圖將其出售或消耗；
2. 主要為交易目的而持有該資產；
3. 預期於報導期間後十二個月內實現該資產；或
4. 該資產為現金或約當現金，但於報導期間後至少十二個月將該資產交換、清償負債或受到其他限制者除外。

瀚亞證券投資信託股份有限公司財務報告附註(續)

符合下列條件之一之負債列為流動負債，非屬流動負債之所有其他負債則列為非流動負債：

- 1.預期將於正常營業週期中清償該負債；
- 2.主要為交易目的而持有該負債；
- 3.預期將於報導期間後十二個月內到期清償該負債；或
- 4.本公司不能無條件將清償期限延期至資產負債表日後至少十二個月者。

(四)現金及約當現金

現金包括庫存現金及活期存款。約當現金係指可隨時轉換成定額現金且價值變動風險甚小之短期並具高度流動性之投資。定期存款符合前述定義且持有目的係滿足短期現金承諾而非投資或其他目的者，列報於約當現金。

(五)金融工具

金融資產與金融負債係於本公司成為該金融工具合約條款之一方時認列。依交易慣例購買或出售金融資產時，採用交易日會計。

1.金融資產

原始認列金融資產分類為：按攤銷後成本衡量之金融資產、透過其他綜合損益按公允價值衡量之金融資產及透過損益按公允價值衡量之金融資產。

本公司僅於改變管理債務工具金融資產之經營模式時，始自下一個報導期間之首日起重分類所有受影響之債務工具金融資產。

(1)按攤銷後成本衡量之金融資產

金融資產同時符合下列條件，且未指定為透過損益按公允價值衡量時，係按攤銷後成本衡量：

- 係在以收取合約現金流量為目的之經營模式下持有該金融資產。
- 該金融資產之合約條款產生特定日期之現金流量，完全為支付本金及流通在外本金金額之利息。

該等資產後續以原始認列金額加減計採有效利息法計算之累積攤銷數，並調整任何備抵損失之攤銷後成本衡量。利息收入、外幣兌換損益及減損損失係認列於損益。除列時，將累積之利益或損失列入損益。

(2)透過其他綜合損益按公允價值衡量之金融資產

本公司於原始認列時，可作一不可撤銷之選擇，將非持有供交易之權益工具投資後續公允價值變動列報於其他綜合損益。前述選擇係按逐項工具基礎所作成。

屬權益工具投資者後續按公允價值衡量。股利收入（除非明顯代表部分投資成本之回收）係認列於損益。其餘淨利益或損失係認列為其他綜合損益且不重分類至損益。

權益投資之股利收入於本公司有權利收取股利之日認列（通常係除息日）。

瀚亞證券投資信託股份有限公司財務報告附註(續)

(3)透過損益按公允價值衡量之金融資產

非屬上述按攤銷後成本衡量或透過其他綜合損益按公允價值衡量之金融資產，係透過損益按公允價值衡量。

該等資產後續按公允價值衡量，其淨利益或損失（包含任何股利收入及利息收入）係認列為損益。

(4)經營模式評估

本公司係以組合層級評估持有金融資產之經營模式之目的，此係最能反映經營管理方式及提供資料予管理階層之方式，考量資訊包括：

- 所述之投資組合政策及目標，及該等政策之運作。包括管理階層之策略是否係著重於賺得合約現金流量、維持特定利息收益率組合、使金融資產之存續期間與相關負債或預期現金流出之存續期間相配合或藉由出售金融資產實現現金流量。
- 經營模式之績效及該經營模式下持有之金融資產如何評估及如何對企業之主要管理人員報告。
- 影響經營模式績效(及該經營模式下持有之金融資產)之風險及該風險之管理方式。
- 以前各期出售金融資產之頻率、金額及時點，以及該等出售之理由及對未來出售活動之預期。

依上述經營目的，移轉金融資產予第三方之交易若不符合除列條件，則非屬上述所指之出售，此與本公司繼續認列該資產之目的之一致。

持有供交易及以公允價值基礎管理並評估績效之金融資產，係透過損益按公允價值衡量。

(5)評估合約現金流量是否完全為支付本金及流通在外本金金額之利息

依評估目的，本金係金融資產於原始認列時之公允價值，利息係由下列對價組成：貨幣時間價值、與特定期內流通在外本金金額相關之信用風險、其他基本放款風險與成本及利潤邊際。

評估合約現金流量是否完全為支付本金及流通在外本金金額之利息，本公司考量金融工具合約條款，包括評估金融資產是否包含一項可改變合約現金流量時點或金額之合約條款，導致其不符合此條件。於評估時，本公司考量：

- 任何會改變合約現金流量時點或金額之或有事項；
- 可能調整合約票面利率之條款，包括變動利率之特性；
- 提前還款及展延特性；及
- 本公司之請求權僅限於源自特定資產之現金流量之條款(例如無追索權特性)。

瀚亞證券投資信託股份有限公司財務報告附註(續)

(6)金融資產減損

本公司針對按攤銷後成本衡量之金融資產於每個報導日評估減損，並認列備抵損失。

預期信用損失為金融工具預期存續期間信用損失之機率加權估計值。信用損失係按所有現金短收之現值衡量，亦即本公司依據合約可收取之現金流量與本公司預期收取之現金流量之差額。預期信用損失係按金融資產之有效利率折現。

於每一報導日本公司評估按攤銷後成本衡量金融資產及透過其他綜合損益按公允價值衡量之債務證券是否有信用減損。對金融資產之估計未來現金流量具有不利影響之一項或多項事項已發生時，該金融資產已信用減損。

按攤銷後成本衡量之金融資產之備抵損失係自資產之帳面金額中扣除。

此外，本公司如判定金融工具於報導日之信用風險低，則假設該金融工具自原始認列後信用風險並未顯著增加。

(7)金融資產之除列

本公司僅於對來自該資產現金流量之合約權利終止，或已移轉金融資產且該資產所有權之幾乎所有之風險及報酬已移轉予其他企業，或既未移轉亦未保留所有權之幾乎所有風險及報酬且未保留該金融資產之控制時，始將金融資產除列。

2.金融負債及權益工具

(1)權益交易

權益工具係指表彰本公司於資產減除其所有負債後剩餘權益之任何合約。本公司發行之權益工具係以取得之價款扣除直接發行成本後之金額認列。

(2)金融負債

金融負債係分類為攤銷後成本或透過損益按公允價值衡量。該等負債後續採有效利息法按攤銷後成本衡量。利息費用及兌換損益係認列於損益。除列時之任何利益或損失亦係認列於損益。

(3)金融負債之除列

本公司係於合約義務已履行、取消或到期時，除列金融負債。當金融負債條款修改且修改後負債之現金流量有重大差異，則除列原金融負債，並以修改後條款為基礎按公允價值認列新金融負債。

除列金融負債時，其帳面金額與所支付或應支付對價總額(包含任何所移轉之非現金資產或承擔之負債)間之差額認列為損益。

(六)不動產及設備

1.認列與衡量

不動產及設備項目係依成本(包括資本化之借款成本)減累計折舊及任何累計減損衡量。

不動產及設備之處分利益或損失係認列於損益。

瀚亞證券投資信託股份有限公司財務報告附註(續)

2.後續成本

後續支出僅於其未來經濟效益很有可能流入本公司時始予以資本化。

3.折 舊

折舊係依資產成本減除殘值計算，並採直線法於每一組成部分之估計耐用年限內認列於損益。

租賃改良係依租賃期間及其耐用年限兩者較短者提列。

土地無須提列折舊。

當期及比較期間之估計耐用年限如下：

(1)運輸設備	5年
(2)辦公設備	3~5年
(3)電腦通訊設備	3~5年
(4)租賃改良	3~5年

(七)租 賃

本公司係於合約成立日評估合約是否係屬或包含租賃，若合約轉讓對已辨認資產之使用之控制權一段時間以換得對價，則合約係屬或包含租賃。

1.承租人

本公司於租賃開始日認列使用權資產及租賃負債，使用權資產係以成本為原始衡量，該成本包含租賃負債之原始衡量金額，調整租賃開始日或之前支付之任何租賃給付，並加計所發生之原始直接成本及為拆卸、移除標的資產及復原其所在地點或標的資產之估計成本，同時減除收取之任何租賃誘因。

使用權資產後續於租賃開始日至使用權資產之耐用年限屆滿時或租賃期間屆滿時兩者之較早者以直線法提列折舊。此外，本公司定期評估使用權資產是否發生減損並處理任何已發生之減損損失，並於租賃負債發生再衡量的情況下配合調整使用權資產。

租賃負債係以租賃開始日尚未支付之租賃給付之現值為原始衡量。若租賃隱含利率容易確定，則折現率為該利率，若並非容易確定，則使用本公司之增額借款利率。一般而言，本公司係採用其增額借款利率為折現率。

計入租賃負債衡量之租賃給付包括：

- (1)固定給付，包括實質固定給付；
- (2)取決於某項指數或費率之變動租賃給付，採用租賃開始日之指數或費率為原始衡量；
- (3)預期支付之殘值保證金額；及
- (4)於合理確定將行使購買選擇權或租賃終止選擇權時之行使價格或所須支付之罰款。

瀚亞證券投資信託股份有限公司財務報告附註(續)

租賃負債後續係以有效利息法計提利息，並於發生以下情況時再衡量其金額：

- (1)用以決定租賃給付之指數或費率變動導致未來租賃給付有變動；
- (2)預期支付之殘值保證金額有變動；
- (3)標的資產購買選擇權之評估有變動；
- (4)對是否行使延長或終止選擇權之估計有所變動，而更改對租賃期間之評估；
- (5)租賃標的、範圍或其他條款之修改。

租賃負債因前述用以決定租賃給付之指數或費率變動、殘值保證金額有變動以及購買、延長或終止選擇權之評估變動而再衡量時，係相對應調整使用權資產之帳面金額，並於使用權資產之帳面金額減至零時，將剩餘之再衡量金額認列於損益中。

對於減少租賃範圍之租賃修改，則係減少使用權資產之帳面金額以反映租賃之部分或全面終止，並將其與租賃負債再衡量金額間之差額則認列於損益中。

(八)無形資產

本公司取得有限耐用年限之無形資產，係以成本減除累計攤銷與累計減損後之金額衡量。

攤銷時以原始成本減除殘值後之金額為可攤銷金額，並於已達可供使用狀態開始時，於耐用年限期間以直線法攤銷。本公司之無形資產為電腦軟體，其耐用年限估計為3~5年。

每年至少於會計年度終了時評估無形資產之殘值、攤銷期間及攤銷方法。殘值、攤銷期間及攤銷方法之變動，均視為會計估計變動。

(九)非金融資產減損

本公司於每一報導日評估是否有跡象顯示非金融資產之帳面金額可能有減損。若有任一跡象存在，則估計該資產之可回收金額。

為減損測試之目的，係將現金流入大部分獨立於其他個別資產或資產群組之現金流入之一組資產作為最小可辨認資產群組。

可回收金額為個別資產或現金產生單位之公允價值減處分成本與其使用價值孰高者。於評估使用價值時，估計未來現金流量係以稅前折現率折算至現值，該折現率應反映現時市場對貨幣時間價值及對該資產或現金產生單位特定風險之評估。

個別資產或現金產生單位之可回收金額若低於帳面金額，則認列減損損失。

減損損失係立即認列於當期損益，且係先減少該現金產生單位受攤商譽之帳面金額，次就該單位內其他各資產帳面金額之比例減少各該資產帳面金額。

商譽以外之非金融資產則僅在不超過該資產若未於以前年度認列減損損失時所決定之帳面金額（減除折舊或攤銷）之範圍內迴轉。

瀚亞證券投資信託股份有限公司財務報告附註(續)

(十)收入之認列

收入係按移轉勞務而預期有權取得之對價衡量，並於對勞務之控制移轉予客戶而滿足履約義務時認列。本公司收入認列方式如下：

1.管理費收入

依與投資人簽訂之投資契約或信託契約規定，本公司向基金投資人收取之服務報酬，係依照基金及委託資產之每日淨資產價值一定百分比逐日累積計算。

2.銷售費收入

係發行受益憑證時，向受益憑證申購人收取之手續費收入，依申購價格一定百分比計算及向境外基金機構收取之服務報酬。

(十一)員工福利

1.確定提撥計畫

確定提撥退休金計畫之提撥義務係於員工提供服務期間內認列為損益項下之員工福利費用。

2.確定福利計畫

本公司對確定福利計畫之淨義務係分別針對各項福利計畫以員工當期或以前期間服務所賺得之未來福利金額折算為現值計算，並減除任何計畫資產之公允價值。

確定福利義務每年由合格精算師以預計單位福利法精算。當計算結果對本公司可能有利時，認列資產係以從該計畫退還提撥金或對該計畫減少未來提撥金之形式可得之任何經濟效益之現值為限。計算經濟效益現值時，係考量任何最低資金提撥要求。

淨確定福利負債之再衡量數，包含精算損益、計畫資產報酬（不包括利息），及資產上限影響數之任何變動（不包括利息）係立即認列於其他綜合損益，並累計於保留盈餘。本公司決定淨確定福利負債（資產）之淨利息費用（收入），係使用年度報導期間開始時所決定之淨確定福利負債（資產）及折現率。確定福利計畫之淨利息費用及其他費用係認列於損益。

計畫修正或縮減時，所產生與前期服務成本或縮減利益或損失相關之福利變動數，係立即認列為損益。本公司於清償發生時，認列確定福利計畫之清償損益。

(十二)股份基礎給付交易

母公司訂有集團員工認股獎勵計劃，提供本公司員工參與，依母公司員工認股獎勵計劃，授予本公司符合資格之員工其Prudential plc之認股權利。依國際財務報導準則第2號「股份基礎給付」規定，應視為權益交割之股份基礎給付交易，認列取得員工勞務及股東投資溢價，故本公司將此計劃產生之相關酬勞成本列損益項下之營業費用，並同時調整增加資本公積。

瀚亞證券投資信託股份有限公司財務報告附註(續)

母公司另定有亞洲員工購股計劃，員工可於每月發放薪資時以市價購買Prudential plc之股票，每購買兩股，於服務條件達成時，將可無償取得一股，依國際財務報導準則第2號「股份基礎給付」規定，應視為現金交割之股份基礎給付交易，認列費用並增加相對負債。相關負債於各報導日及交割日應予重新衡量，其公允價值之任何變動列為損益項下之營業費用。

(十三)所得稅

所得稅包括當期及遞延所得稅。除與企業合併、直接認列於權益或其他綜合損益之項目相關者外，當期所得稅及遞延所得稅應認列於損益。

當期所得稅包括依據當年度課稅所得（損失）計算之預計應付所得稅或應收退稅款之調整。

遞延所得稅係就資產及負債於財務報導目的之帳面金額與其課稅基礎之暫時性差異予以衡量認列。

對於未使用之課稅損失與可減除暫時性差異，在很有可能有未來課稅所得可供使用之範圍內，認列為遞延所得稅資產。並於每一報導日予以重評估，就相關所得稅利益非屬很有可能實現之範圍內予以調減；或在變成很有可能有足夠課稅所得之範圍內迴轉原已減少之金額。

(十四)每股盈餘

本公司基本每股盈餘係以歸屬於本公司普通股權益持有人之損益，除以當期加權平均流通在外普通股股數計算之。

五、重大會計判斷、估計及假設不確定性之主要來源

管理階層依金管會認可之國際財務報導準則編製本財務報告時，必須作出判斷、估計及假設，其將對會計政策之採用及資產、負債、收益及費用之報導金額有所影響。實際結果可能與估計存有差異。

管理當局持續檢視估計及基本假設，會計估計變動於變動期間及受影響之未來期間予以認列。

對於假設及估計之不確定性中，並無存有重大風險將於未來次一年度造成重大影響。

六、重要會計項目之說明

(一)現金及約當現金

	<u>111.12.31</u>	<u>110.12.31</u>
現金及零用金	\$ 10	10
活期存款	32,917	24,353
定期存款	28,103	27,940
附賣回票券投資	<u>289,293</u>	<u>339,905</u>
	<u>\$ 350,323</u>	<u>392,208</u>

瀚亞證券投資信託股份有限公司財務報告附註(續)

(二)透過損益按公允價值衡量之金融資產

	<u>111.12.31</u>	<u>110.12.31</u>
開放型基金(附註七)	\$ <u>105</u>	<u>72</u>

(三)應收帳款

	<u>111.12.31</u>	<u>110.12.31</u>
— 關係人	\$ 143,604	172,519
— 非關係人	10,404	11,866
	\$ <u>154,008</u>	<u>184,385</u>

本公司民國一一一年及一一〇年十二月三十一日針對所有應收帳款採用簡化作法估計預期信用損失，亦即使用存續期間預期信用損失衡量，為此衡量目的，該等應收帳款已納入前瞻性之資訊，包括總體經濟及相關產業資訊。本公司應收帳款之主要對象為本公司經營或代理之基金及與同屬同一集團內之關聯企業，且未曾有無法回收之情況發生，民國一一一年及一一〇年十二月三十一日應收帳款估計之預期信用損失均近似於0千元。上述應收帳款未有提供質押或擔保之情況。

關係人交易相關說明詳附註七。

(四)透過其他綜合損益按公允價值衡量之金融資產

	<u>111.12.31</u>	<u>110.12.31</u>
國內未上市櫃股票：		
基富通證券(股)公司	\$ <u>10,249</u>	<u>4,264</u>

1.本公司持有上列權益工具投資係為長期策略性投資且非為交易目的所持有，故將其分類為透過其他綜合損益按公允價值衡量。

2.相關權益變動請詳附註六(十八)。

(五)不動產及設備

本公司不動產及設備之成本及折舊變動明細如下：

成 本：	<u>運輸 設備</u>	<u>辦公 設備</u>	<u>電腦通 訊設備</u>	<u>租賃 改良</u>	<u>總 計</u>
民國111年1月1日餘額	\$ 3,453	20,094	111,653	31,171	166,371
增 添	-	-	10,516	-	10,516
報 廢	-	(10)	-	-	(10)
民國111年12月31日餘額	\$ <u>3,453</u>	<u>20,084</u>	<u>122,169</u>	<u>31,171</u>	<u>176,877</u>
民國110年1月1日餘額	\$ 4,473	20,708	105,041	31,171	161,393
增 添	2,740	-	7,131	-	9,871
報 廢	(3,760)	(614)	(519)	-	(4,893)
民國110年12月31日餘額	\$ <u>3,453</u>	<u>20,094</u>	<u>111,653</u>	<u>31,171</u>	<u>166,371</u>

瀚亞證券投資信託股份有限公司財務報告附註(續)

	運輸 設備	辦公 設備	電腦通 訊設備	租賃 改良	總 計
折舊：					
民國111年1月1日餘額	\$ 941	19,928	100,063	30,819	151,751
折 舊	457	62	6,675	157	7,351
報 廢	-	(10)	-	-	(10)
民國111年12月31日餘額	<u>\$ 1,398</u>	<u>19,980</u>	<u>106,738</u>	<u>30,976</u>	<u>159,092</u>
民國110年1月1日餘額	\$ 4,473	20,471	93,287	30,662	148,893
折 舊	228	71	7,264	157	7,720
報 廢	(3,760)	(614)	(488)	-	(4,862)
民國110年12月31日餘額	<u>\$ 941</u>	<u>19,928</u>	<u>100,063</u>	<u>30,819</u>	<u>151,751</u>
帳面金額：					
民國111年12月31日	<u>\$ 2,055</u>	<u>104</u>	<u>15,431</u>	<u>195</u>	<u>17,785</u>
民國110年12月31日	<u>\$ 2,512</u>	<u>166</u>	<u>11,590</u>	<u>352</u>	<u>14,620</u>

(六)使用權資產

本公司承租房屋及建築及什項設備作為營業場所之成本及折舊，其變動明細如下：

	房 屋 及 建 築	什項設備	總 計
使用權資產成本：			
民國111年1月1日餘額	\$ 128,104	4,480	132,584
增 添	3,419	-	3,419
民國111年12月31日餘額	<u>\$ 131,523</u>	<u>4,480</u>	<u>136,003</u>
民國110年1月1日餘額	\$ 128,170	4,486	132,656
減 少	(66)	(6)	(72)
民國110年12月31日餘額	<u>\$ 128,104</u>	<u>4,480</u>	<u>132,584</u>
使用權資產之折舊：			
民國111年1月1日餘額	\$ 84,590	1,960	86,550
折 舊	28,215	1,120	29,335
民國111年12月31日餘額	<u>\$ 112,805</u>	<u>3,080</u>	<u>115,885</u>
民國110年1月1日餘額	\$ 56,407	841	57,248
折 舊	28,183	1,119	29,302
民國110年12月31日餘額	<u>\$ 84,590</u>	<u>1,960</u>	<u>86,550</u>
帳面價值：			
民國111年12月31日	<u>\$ 18,718</u>	<u>1,400</u>	<u>20,118</u>
民國110年12月31日	<u>\$ 43,514</u>	<u>2,520</u>	<u>46,034</u>

瀚亞證券投資信託股份有限公司財務報告附註(續)

(七)其他金融資產及流動資產

	<u>111.12.31</u>	<u>110.12.31</u>
其他金融資產：		
—存續期間超過三個月之定期存單	\$ 801,974	805,704
—應收利息	2,131	1,029
—其他應收款	<u>2,721</u>	<u>2,589</u>
	<u>\$ 806,826</u>	<u>809,322</u>
其他流動資產：		
—暫付款	\$ 550	406
—預付費用(附註六(十一))	<u>60,532</u>	<u>142,415</u>
	<u>\$ 61,082</u>	<u>142,821</u>

(八)其他非流動資產

	<u>111.12.31</u>	<u>110.12.31</u>
員工離職金信託專戶(附註七)	\$ 14,896	17,579
預付費用(附註六(十一))	<u>57,012</u>	<u>104,429</u>
合 計	<u>\$ 71,908</u>	<u>122,008</u>

(九)租賃負債

本公司租賃負債之帳面金額如下：

	<u>111.12.31</u>	<u>110.12.31</u>
流動	\$ <u>17,474</u>	<u>30,956</u>
非流動	<u>\$ 1,837</u>	<u>16,152</u>

到期分析請詳附註六(十八)金融工具。

租賃認列於損益之金額如下：

	<u>111年度</u>	<u>110年度</u>
租賃負債之利息費用	\$ <u>838</u>	<u>1,675</u>
短期租賃之費用	<u>\$ 134</u>	<u>744</u>

租賃認列於現金流量表之金額如下：

	<u>111年度</u>	<u>110年度</u>
租賃之現金流出總額	<u>\$ 32,054</u>	<u>31,505</u>

1.房屋及建築之租賃

本公司之租賃負債係因承租房屋及建築作為辦公處所，辦公處所之租賃期間通常為二至五年間。

2.其他租賃

本公司承租什項設備之租賃期間為三至五年內。

瀚亞證券投資信託股份有限公司財務報告附註(續)

(十)存出保證金

	<u>111.12.31</u>	<u>110.12.31</u>
租賃保證金	\$ 6,967	6,983
營業保證金	<u>95,000</u>	<u>95,000</u>
	<u>\$ 101,967</u>	<u>101,983</u>

營業保證金係作為經營全權委託業務及境外基金銷售業務擔保，並已依證券投資信託事業證券投資顧問事業經營全權委託投資業務管理辦法及境外基金管理辦法提繳保證金。

(十一)應付費用、其他流動負債及其他非流動負債

	<u>111.12.31</u>	<u>110.12.31</u>
流動負債：		
應付帳款	\$ 1,219	7,491
應付關係人款(附註七)	66,679	54,010
應付代銷機構銷售手續費	46,820	51,170
預收收入	64,103	136,997
其他流動負債	<u>60,711</u>	<u>53,231</u>
	<u>\$ 239,532</u>	<u>302,899</u>
非流動負債：		
預收收入	<u>\$ 86,330</u>	<u>148,063</u>

本公司發行之部分基金，依據基金發行條件及與銷售通路之銷售契約，分別預收管理費收入及預付費用，截至民國一一年及一一〇年十二月三十一日該類型基金衍生之預收收入餘額分別為150,433千元及285,060千元，預付費用餘額分別為86,030千元及188,481千元。

(十二)員工福利

1.員工福利負債準備：

本公司認列於資產負債表之員工福利負債準備如下：

	<u>111.12.31</u>	<u>110.12.31</u>
—確定福利計畫	\$ 5,770	14,694
—優惠離職金計畫	<u>11,382</u>	<u>12,380</u>
合計	<u>\$ 17,152</u>	<u>27,074</u>

2.確定福利計畫

本公司確定福利義務現值與計畫資產公允價值之調節如下：

	<u>111.12.31</u>	<u>110.12.31</u>
確定福利義務之現值	\$ 42,775	50,116
計畫資產之公允價值	<u>(37,005)</u>	<u>(35,422)</u>
淨確定福利淨負債	<u>\$ 5,770</u>	<u>14,694</u>

瀚亞證券投資信託股份有限公司財務報告附註(續)

本公司之確定福利計畫提撥至臺灣銀行之勞工退休準備金專戶。適用勞動基準法之每位員工之退休支付，係依據服務年資所獲得之基數及其退休前六個月之平均薪資計算。

(1)計畫資產組成

本公司依勞動基準法提撥之退休基金係由勞動部勞動基金運用局(以下簡稱勞動基金局)統籌管理，依「勞工退休基金收支保管及運用辦法」規定，基金之運用，其每年決算分配之最低收益，不得低於依當地銀行二年定期存款利率計算之收益。

截至財務報導日止，本公司之臺灣銀行勞工退休準備金專戶餘額計37,005千元。勞工退休基金資產運用之資料包括基金收益率以及基金資產配置，請詳勞動基金運用局網站公布之資訊。

(2)確定福利義務現值之變動

本公司確定福利義務現值變動如下：

	<u>111年度</u>	<u>110年度</u>
1月1日確定福利義務	\$ 50,116	49,562
當期服務成本及利息	300	149
淨確定福利負債再衡量數		
— 因人口假設變動所產生之精算損益	-	52
— 因財務假設變動所產生之精算損益	(2,545)	(1,626)
— 因經驗調整所產生之精算損益	(3,311)	1,979
計畫支付之福利	<u>(1,785)</u>	<u>-</u>
12月31日確定福利義務	<u>\$ 42,775</u>	<u>50,116</u>

(3)計畫資產公允價值之變動

本公司確定福利計畫資產公允價值之變動如下：

	<u>111年度</u>	<u>110年度</u>
1月1日計畫資產之公允價值	\$ 35,422	34,321
利息收入	212	103
淨確定福利負債再衡量數		
— 計畫資產報酬(不含當期利息)	2,685	517
已提撥至計畫之金額	471	481
計畫已支付之福利	<u>(1,785)</u>	<u>-</u>
12月31日計畫資產之公允價值	<u>\$ 37,005</u>	<u>35,422</u>

瀚亞證券投資信託股份有限公司財務報告附註(續)

(4)認列為損益之費用

本公司認列為損益之費用如下：

	111年度	110年度
利息成本	\$ 300	149
計畫資產預計報酬	(212)	(103)
	\$ 88	46

(5)認列為其他綜合損益之精算損益

本公司認列為其他綜合損益之精算損益如下：

	111年度	110年度
1月1日累積餘額	\$ 12,965	12,854
本期認列	8,541	111
12月31日累積餘額	\$ 21,506	12,965

(6)精算假設

本公司於財務報導結束日用以決定確定福利義務現值之重大精算假設如下：

	111.12.31	110.12.31
折現率	1.20 %	0.60 %
未來薪資增加	4.50 %	4.50 %

本公司預計於財務報導日後之一年內提撥至確定福利計畫之金額為475千元。

民國一一一年度確定福利計畫之加權平均存續期間為10年。

(7)敏感度分析

計算確定福利義務現值時，本公司必須運用判斷及估計以決定資產負債表日相關精算假設，包含折現率、員工離職率及未來薪資變動等。任何精算假設之變動，均可能重大影響本公司確定福利義務之金額。

本公司採用之主要精算假設變動對確定福利義務現值之影響如下：

	對確定福利義務之影響	
	增加0.25%	減少0.25%
111年12月31日		
折現率	\$ (1,002)	1,036
未來薪資增加	896	(873)
	對確定福利義務之影響	
	增加0.25%	減少0.25%
110年12月31日		
折現率	\$ (1,262)	1,308
未來薪資增加	1,132	(1,101)

瀚亞證券投資信託股份有限公司財務報告附註(續)

上述之敏感度分析係基於其他假設不變的情況下分析單一假設變動之影響。實務上許多假設的變動則可能是連動的。敏感度分析係與計算資產負債表之淨退休金負債所採用的方法一致。

本期編製敏感度分析所使用之方法與假設與前期相同。

3.確定提撥計畫

本公司之確定提撥計畫係依勞工退休金條例之規定，依勞工每月工資6%之提繳率，提撥至勞工保險局之勞工退休金個人專戶。在此計畫下本公司提撥固定金額至勞工保險局後，即無支付額外金額之法定或推定義務。

另，依本公司訂定之「瀚亞投信員工優惠離職準備金」辦法，每月依適用該辦法之正式員工之底薪的4%提撥至瀚亞投信儲存於兆豐國際商業銀行之離職準備金信託財產帳戶，該信託帳戶之受益人為本公司。依該辦法規定，本公司之正式員工年資滿五年以上者於離職時，可依服務年資獲得一定比例的提撥款與孳息作為離職金，並先自離職金專戶支付。在此計畫下本公司提撥固定金額至信託專戶後，即無須支付額外金額之法定或推定義務。此辦法已於民國一〇六年五月停止提撥。

本公司民國一一一年及一一〇年度確定提撥退休金辦法下之退休金費用分別為9,933千元及9,504千元。截至民國一一一年及一一〇年十二月三十一日本公司認列應付員工優惠離職金負債分別為11,382千元及12,380千元。

(十三)所得稅

1.所得稅費用

	<u>111年度</u>	<u>110年度</u>
當期所得稅費用		
當期產生	\$ 48,674	61,577
調整前期之當期所得稅	137	-
	<u>48,811</u>	<u>61,577</u>
遞延所得稅費用		
退休金超限	276	154
其他暫時性差異之發生及迴轉	(526)	394
	<u>(250)</u>	<u>548</u>
所得稅費用	<u>\$ 48,561</u>	<u>62,125</u>

本公司認列於其他綜合損益之下的所得稅費用如下：

	<u>111年度</u>	<u>110年度</u>
確定福利計畫之精算損益	<u>\$ 1,708</u>	<u>23</u>

瀚亞證券投資信託股份有限公司財務報告附註(續)

本公司所得稅費用與稅前淨利之關係調節如下：

	111年度	110年度
稅前淨利	\$ 237,201	310,183
依本公司所在地國內稅率計算之所得稅	\$ 47,440	62,037
國內金融資產評價損益	265	(170)
以前年度估計差異及其他	856	258
	\$ 48,561	62,125

2. 已認列之遞延所得稅資產

遞延所得稅資產之變動如下：

	確定福利 及提撥計畫	其 他	合 計
遞延所得稅資產：			
民國111年1月1日餘額	\$ 5,414	379	5,793
認列於損益	(276)	526	250
認列於其他綜合損益	(1,708)	-	(1,708)
民國111年12月31日餘額	\$ 3,430	905	4,335
民國110年1月1日餘額	\$ 5,591	773	6,364
認列於損益	(154)	(394)	(548)
認列於其他綜合損益	(23)	-	(23)
民國110年12月31日餘額	\$ 5,414	379	5,793

3. 所得稅核定情形

本公司營利事業所得稅結算申報已奉稽徵機關核定至民國一〇九年度。

(十四) 資本及其他權益

1. 普通股

本公司民國一一一年及一一〇年十二月三十一日，額定及發行股本均為436,879千元，每股面額10元，均為43,688千股。

2. 資本公積

本公司資本公積餘額內容如下：

	111.12.31	110.12.31
員工認股權	\$ 11,857	11,857

依公司法規定，資本公積需優先填補虧損後，始得按股東原有股份之比例以已實現之資本公積發給新股或現金。前項所稱之已實現資本公積，包括超過票面金額發行股票所得之溢額及受領贈與之所得。

瀚亞證券投資信託股份有限公司財務報告附註(續)

3.保留盈餘

依本公司之公司章程規定，年度盈餘於完納稅捐及彌補以往年度虧損後，如尚有盈餘，應先提列百分之十作為法定公積，其餘再由股東會決議保留或分派之。

(1)法定盈餘公積

依公司法規定，公司應就稅後純益提撥百分之十為法定盈餘公積，直至與資本總額相等為止。公司無虧損時，得經股東會決議，以法定盈餘公積發給新股或現金，惟以該項公積超過實收資本額百分之二十五之部分為限，且必須符合金管證投字第1020008405號相關規定，向金融監督管理委員會申請核准後，方可執行。

(2)特別盈餘公積

本公司特別盈餘公積明細如下：

	<u>111.12.31</u>	<u>110.12.31</u>
特別盈餘公積：		
其他股東權益減項提列數	\$ -	51
因應金融科技發展提列數	<u>3,405</u>	<u>3,405</u>
	<u>\$ 3,405</u>	<u>3,456</u>

依金管會民國一一一年三月九日金管證投字第1110380509號令規定，本公司於分派可分配盈餘時，就當年度發生之帳列其他股東權益減項淨額，自當期稅後淨利加計當期稅後淨利以外項目計入當期末分配盈餘之數額提列相同數額之特別盈餘公積；屬前期累積之其他股東權益減項金額，自前期未分配盈餘提列相同數額之特別盈餘公積，如仍有不足時，則自當期稅後淨利加計當期稅後淨利以外項目計入當期末分配盈餘之數額提列，上述提列之特別盈餘公積不得分派。嗣後其他股東權益減項有迴轉時，得就迴轉部份分派盈餘。

依金管會民國一〇五年八月五日金管證券字第10500278285號令，為因應金融科技發展，保障證券投資信託事業從業人員之權益，證券投資信託事業應於分派中華民國一〇五至一〇七會計年度盈餘時，以稅後淨利的百分之零點五至百分之一範圍內，提列特別盈餘公積。並得自一〇六會計年度起，得就金融科技發展所產生之員工轉型教育訓練、員工轉職或安置支出之相同數額，自上開特別盈餘公積餘額範圍內迴轉。

瀚亞證券投資信託股份有限公司財務報告附註(續)

(3) 盈餘分配

本公司分別於民國一一一年五月十三日及民國一一〇年五月六日經股東常會決議民國一一〇年度及民國一〇九年度盈餘分配案，有關分派予業主之股利如下：

	110年度		109年度	
	配股率(元)	金額	配股率(元)	金額
分派予普通股業主之股利：				
現金	\$ 5.68	248,198	5.71	249,461

(十五) 股份基礎給付

員工獎勵計劃及員工購股計劃

本公司員工獎勵計劃為英國保誠集團提供予本公司員工的計劃，只要在民國一一〇年十月七日至民國一一一年十月六日仍在職員工，英國保誠集團將會無條件發放給每位於服務期間屆滿的員工價值1,000美元之Prudential plc股票。本公司民國一一一年及一一〇年度因上述交易認列之酬勞成本分別為2,023千元及766千元，帳列營業費用項下。

本公司員工購股計劃為英國保誠集團提供予亞洲員工的計劃，參加此計劃之員工，每月可自行選擇在不超過薪資特定百分比的金額內以市價購買Prudential plc股票，有權購買股票期間為12個月，員工每購買兩股並持有至計畫結束日，於服務期間屆滿時(自計畫開始日起二十四個月)，即可無償自本公司取得一股Prudential plc股票。本公司民國一一一年度及一一〇年度因上述交易認列之酬勞成本分別為1,532千元及1,409千元，帳列營業費用項下。

(十六) 每股盈餘

民國一一一年度及一一〇年度本公司基本每股盈餘係以歸屬於本公司普通股權益持有人之淨利及普通股加權平均流通在外股數為基礎計算之，相關計算如下：

	111年度	110年度
歸屬於本公司普通股權益持有人之淨利	\$ 188,640	248,058
普通股加權平均流通在外股數(千股)	43,688	43,688
基本每股盈餘(元)	\$ 4.32	5.68

(十七) 收入

本公司民國一一一年度及一一〇年度之營業收入明細如下：

	111年度	110年度
管理費收入	\$ 1,153,031	1,397,892
銷售費收入	643,468	641,670
其他營業收入	2,208	3,877
	\$ 1,798,707	2,043,439

瀚亞證券投資信託股份有限公司財務報告附註(續)

(十八)金融工具

1.金融工具之種類

	111.12.31	110.12.31
金融資產：		
透過損益按公允價值衡量之金融資產	\$ 105	72
應收帳款	154,008	184,385
其他金融資產	806,826	809,322
透過其他綜合損益按公允價值衡量之金融資產	10,249	4,264
存出保證金	101,967	101,983
合 計	\$ 1,073,155	1,100,026
金融負債：		
應付薪資、獎金及績效獎金(流動及非流動)	\$ 113,036	120,963
租賃負債(流動及非流動)	19,311	47,108
應付費用及其他流動負債	175,429	165,902
合 計	\$ 307,776	333,973

本公司主要金融工具包括現金及約當現金、基金投資、應收款及應付款等。金融工具詳細資訊係揭露於個別附註。本公司之財務部門為各業務提供服務，依照風險程度與廣度分析暴險之內部風險報告監督及管理本公司營運有關之財務風險。該等風險包括信用風險、流動性風險及市場風險（包含匯率風險、利率風險及其他價格風險）。

本公司受限於投信投顧相關法令及集團政策限制下，資金之運用受到嚴格規範，也因此在此嚴格法令及政策限制下可規避相關暴險，並減輕該等風險之影響。本公司並未以投機目的而進行金融工具（包括衍生金融工具）之交易。

2.信用風險

信用風險係指交易對方拖欠合約義務而造成公司財務損失之風險，主要係來自於資產負債表所認列之金融資產帳面金額。

本公司為管理信用風險，除規範與本公司交易金融機構之信用評等須達一定等級以上，並將資金分散存放於不同之金融機構，且在符合法令的規範下，每一金融機構存放金額皆依法令規範及集團政策限制其投資總額度，藉此能有效管理所承擔之信用風險。

瀚亞證券投資信託股份有限公司財務報告附註(續)

本公司針對所有應收帳款採用簡化作法估計預期信用損失，亦即使用存續期間預期信用損失衡量，為此衡量目的，該等應收帳款已納入前瞻性之資訊，包括總體經濟及相關產業資訊。本公司應收帳款之主要對象為本公司經營或代理之基金及與同屬同一集團內之關聯企業，且未曾有無法回收之情況發生，民國一一一年及一一〇年十二月三十一日應收帳款之預期信用損失均近似於0千元。

3.流動性風險

本公司係透過管理及維持足夠部位之現金及約當現金以支應公司營運並減輕現金流量波動之影響。應付款項對本公司而言係為一項重要流動性風險來源。

下表為金融負債之合約到期日，包含估計利息但不包含淨額協議之影響。

	<u>合 約</u> <u>現金流量</u>	<u>一年以內</u>	<u>一年以上</u>
111年12月31日			
非衍生性金融負債			
當期所得稅負債	\$ 17,414	17,414	-
應付薪資、獎金及績效獎金	113,036	112,629	407
應付費用及其他流動負債	175,429	175,429	-
租賃負債	<u>19,311</u>	<u>17,474</u>	<u>1,837</u>
	<u>\$ 325,190</u>	<u>322,946</u>	<u>2,244</u>
110年12月31日			
非衍生性金融負債			
當期所得稅負債	\$ 31,057	31,057	-
應付薪資、獎金及績效獎金	120,963	113,818	7,145
應付費用及其他流動負債	165,902	165,902	-
租賃負債	<u>47,108</u>	<u>30,956</u>	<u>16,152</u>
	<u>\$ 365,030</u>	<u>341,733</u>	<u>23,297</u>

本公司並不預期到期日分析之現金流量發生時點會顯著提早，或實際金額會有顯著不同。

4.市場風險

本公司之營運活動使本公司承擔之主要財務風險為外幣匯率變動風險（參閱下述(1)）及利率變動風險（參閱下述(3)）。本公司並無資金借貸情形，因此利率暴險皆源自所持有之金融資產。另外，本公司將資金分散存放於不同金融機構，且每月定期調查各金融機構利率，並在考量各金融機構信用風險下，將資金做最有效率之調整，藉此來管理所承擔之利率風險。本公司民國一一一年度有關金融工具市場風險之暴險及其對該等暴險之管理與衡量方式與民國一一〇年度一致。

瀚亞證券投資信託股份有限公司財務報告附註(續)

(1)匯率風險之暴險

本公司暴露於重大外幣匯率風險之金融資產及負債如下：

	111.12.31			110.12.31		
	外幣	匯率	台幣	外幣	匯率	台幣
<u>金融資產</u>						
<u>貨幣性項目</u>						
美金	\$ 2,305	30.74	70,842	2,512	27.67	69,520
<u>金融負債</u>						
<u>貨幣性項目</u>						
美金	1,372	30.74	42,179	1,135	27.67	31,401
新加坡幣	1,473	22.92	33,748	1,095	20.52	22,476
英鎊	142	36.97	5,261	32	37.47	1,186

(2)敏感性分析

本公司之匯率風險主要來自於以外幣計價之現金及約當現金、應收帳款、其他應收款及應付款項等。於換算時產生外幣兌換損益。於民國一一一年及一一〇年十二月三十一日當新台幣相對上述外幣貶值或升值1%，而其他所有因素維持不變之情況下，民國一一一年度及一一〇年度之稅後淨利將增加或減少83千元及116千元。兩期分析皆係採用相同基礎。

(3)利率風險

由於各金融機構對法人存款限制各有不同，本公司將資金存放於金融機構時，會依其限制採用固定或機動利率，因而產生利率暴險。但在法令及政策規範下，本公司將資金分散存放於不同金融機構，每月定期調查各金融機構利率，依未來資金之需求計劃表，分散各資金投資期間，且定期存款投資期間皆不超過一年，藉此能有效管理所承擔之利率風險。

(4)其他價格風險

本公司因基金投資而產生受益憑證價格暴險。為管理風險，本公司從事交易之國內外開放型基金皆為本公司經營或代理之證券投資信託基金，並透過專業經理人管理，且藉由持有不同風險投資組合以管理風險。

5.公允價值

(1)公允價值與帳面金額

本公司之金融資產及金融負債係以其在資產負債表日內之帳面價值估計其公允價值；因此類商品到期日甚近，其帳面價值應屬估計公允價值之合理基礎。本公司金融資產及金融負債其帳面價值與其公允價值一致。

瀚亞證券投資信託股份有限公司財務報告附註(續)

(2) 決定公允價值所採用之評價技術及假設

本公司對金融資產及金融負債之公允價值係依下列方式決定：

- A. 短期金融商品以其在資產負債表上之帳面價值估計其公允價值；因為此類商品到期日甚近，其帳面價值應屬估計公允價值之合理基礎。此方法應用於現金及約當現金、應收款項(含關係人款)、其他金融資產、存出保證金、應付薪資及獎金、應付費用及其他流動負債等。
- B. 金融資產如有活絡市場公開報價時，則以此市場價格為公允價值。若無市場價格可供參考時，則採用評價方法估計，所使用之估計與假設係與市場參與者於金融商品訂價時用以作為估計及假設之資訊一致。
- C. 無公開報價之權益工具：民國一一一年及一一〇年度皆採用市場法-可類比公司法，係參考從事相同或類似業務之企業，其股票於活絡市場交易之成交價格、該等價格所隱含之價值乘數及相關交易資訊，以決定評價標的之價值。上述估計數皆已調整該權益證券缺乏市場流通性之折價影響。

(3) 公允價值層級

下表按評價方式，分析以公允價值衡量之金融工具，各公允價值層級定義如下：

- ① 第一級：相同資產或負債於活絡市場之公開報價(未經調整)。
- ② 第二級：除包含於第一級之公開報價外，資產或負債之輸入參數係直接(即價格)或間接(即由價格推導而得)可觀察。
- ③ 第三級：資產或負債之輸入參數非基於可觀察之市場資料(非可觀察參數)。

	第一級	第二級	第三級	合計
111年12月31日				
透過損益按公允價值衡量之金融資產	\$ 105	-	-	105
透過其他綜合損益按公允價值衡量之金融資產	-	-	10,249	10,249
	<u>\$ 105</u>	<u>-</u>	<u>10,249</u>	<u>10,354</u>
110年12月31日				
透過損益按公允價值衡量之金融資產	\$ 72	-	-	72
透過其他綜合損益按公允價值衡量之金融資產	-	-	4,264	4,264
	<u>\$ 72</u>	<u>-</u>	<u>4,264</u>	<u>4,336</u>

瀚亞證券投資信託股份有限公司財務報告附註(續)

(4)民國一一一年度及一一〇年度並無任何第一層級與第二層級間之移轉情事。

(5)第三等級之變動明細表

	透過其他綜合 損益按公允 價值衡量 無公開報價 之權益工具
民國111年1月1日	\$ 4,264
總利益或損失	
認列於其他綜合損益	5,985
民國111年12月31日	<u>\$ 10,249</u>
民國110年1月1日	\$ 3,312
總利益或損失	
認列於其他綜合損益	952
民國110年12月31日	<u>\$ 4,264</u>

(6)重大不可觀察輸入值(第三等級)之公允價值衡量之量化資訊

本公司公允價值衡量歸類為第三等級為透過其他綜合損益按公允價值衡量之金融資產－權益證券投資。

本公司公允價值歸類為第三等級僅具單一重大不可觀察輸入值，僅無活絡市場之權益工具投資具有複數重大不可觀察輸入值。無活絡市場之權益工具投資之重大不可觀察輸入值因彼此獨立，故不存在相互關聯性。

重大不可觀察輸入值之量化資訊列表如下：

項目	評價技術	重大不可 觀察輸入值	重大不可觀察 輸入值與公允 價值關係
透過其他綜合損益按公允價值衡量之金融資產－無活絡市場之權益工具投資	111年及110年度皆採用可類比上市上櫃公司	• 缺乏市場流通性折價(111年及110年度皆為15%)	• 缺乏市場流通性折價愈高，公允價值愈低

(7)對第三等級之公允價值衡量，公允價值對合理可能替代假設之敏感度分析

本公司對金融工具之公允價值衡量係屬合理，惟若使用不同之評價模型或評價參數可能導致評價之結果不同。針對分類為第三等級之金融工具，若評價參數變動，則對本期損益或其他綜合損益之影響如下：

	輸入值	向上或下 變動	公允價值變動 反應於本期損益		公允價值變動 反應於其他綜合損益	
			有利變動	不利變動	有利變動	不利變動
民國111年12月31日						
透過其他綜合損益按公允價值衡量之金融資產	缺乏市場流通性折價	+10%	-	-	-	1,206
		-10%	-	-	1,206	-

瀚亞證券投資信託股份有限公司財務報告附註(續)

	輸入值	向上或下 變動	公允價值變動 反應於本期損益		公允價值變動 反應於其他綜合損益	
			有利變動	不利變動	有利變動	不利變動
110年12月31日						
透過其他綜合損益按公允價值衡 量之金融資產	缺乏市場流 通性折價	+10%	-	-	-	502
		-10%	-	-	502	-

本公司有利及不利變動係指公允價值之波動，而公允價值係根據不同程度之不可觀察之投入參數，以評價技術計算而得。若金融工具之公允價值受一個以上輸入值之所影響，上表僅反應單一輸入值變動所產生之影響，並不將輸入值間之相關性及變異性納入考慮。

6. 金融資產及金融負債互抵

本公司有適用金管會認可之國際會計準則第三十二號第四十二段之規定互抵之金融工具交易，與該類交易相關之金融資產及金融負債係以淨額表達於資產負債表。

本公司亦有從事未符合公報規定互抵條件，但與交易對手簽訂受可執行淨額交割總約定或類似協議規範，如：全球附買回總約定(global master repurchase agreement)、全球證券出借總約定(global securities lending agreement)或類似協議等附買回或反向再買回交易。上述受可執行淨交割總約定或類似協議在交易雙方選擇以淨額交割時，得以金融資產及金融負債互抵後淨額交割，若無，則以總額進行交割。但若交易之一方有違約之情事發生時，交易之另一方得選擇以淨額交割。

下表列示上述金融資產與金融負債互抵之相關資訊：

111.12.31						
受互抵、可執行淨額交割總約定或類似協議規範之金融資產						
	於資產負債 表中互抵之		列報於資產 負債表之	未於資產負債表互抵 之相關金額(d)		淨額
	已認列之 金融資產 總額 (a)	已認列之 金融資產 總額 (b)	金融資產 淨額 (c)=(a)-(b)	金融工具 (註1)	所收取之 現金擔保品	
附賣回協議	\$ 289,293	-	289,293	289,293	-	-
	<u>289,293</u>	<u>-</u>	<u>289,293</u>	<u>289,293</u>	<u>-</u>	<u>-</u>
110.12.31						
受互抵、可執行淨額交割總約定或類似協議規範之金融資產						
	於資產負債 表中互抵之		列報於資產 負債表之	未於資產負債表互抵 之相關金額(d)		淨額
	已認列之 金融資產 總額 (a)	已認列之 金融資產 總額 (b)	金融資產 淨額 (c)=(a)-(b)	金融工具 (註1)	所收取之 現金擔保品	
附賣回協議	\$ 339,905	-	339,905	339,905	-	-
	<u>339,905</u>	<u>-</u>	<u>339,905</u>	<u>339,905</u>	<u>-</u>	<u>-</u>

註1：包含淨額交割總約定及非現金之財務擔保品。

瀚亞證券投資信託股份有限公司財務報告附註(續)

(十九)資本管理

本公司隸屬英國保誠集團。管理資本之目標係在遵守當地主管機關法規及依循集團內部政策的前提下，確認維持良好之資本比率，以支持企業營業及股東權益之極大化。

(二十)員工及董事、監察人酬勞

依本公司章程規定，本公司年度如有獲利，應提撥稅前盈餘之0.075%為員工酬勞。但公司尚有累積虧損時，應預先保留彌補數額。嗣後決議實際配發金額與估列金額有差異時，依會計估計變動處理。

本公司民國一一一年度及一一〇年度員工酬勞估列金額分別為178千元及233千元，係以本公司各該段期間之稅前淨利扣除員工酬勞前之金額乘上本公司章程所訂之員工酬勞分派成數為估計基礎，並列報為民國一一一年度及一一〇年度營業費用。

(廿一)非現金交易之投資及籌資活動

本公司於民國一一一年度及一一〇年度之非現金交易投資及籌資活動為以租賃方式取得使用權資產，請詳附註六(九)。

來自籌資活動之負債之調節如下表：

	111.1.1	現金流量	非現金之變動		111.12.31
			增	添	
租賃負債(附註六(九))	\$ 47,108	(32,054)	3,419	838	19,311
	110.1.1	現金流量	非現金之變動		110.12.31
			增	添	利息費用
租賃負債(附註六(九))	\$ 77,010	(31,505)	(72)	1,675	47,108

七、關係人交易

(一)母公司與最終控制者

Prudential plc為本公司及母公司之最終控制者，持有本公司流通在外普通股股份之99.54%。Prudential plc已編製供大眾使用之合併財務報告。

(二)關係人之名稱及關係

關係人名稱	與本公司之關係
Prudential Plc	本公司之最終控制者
新加坡商瀚亞投資集團有限公司(以下簡稱EIGP)	本公司之母公司
英商保誠控股有限公司(以下簡稱PCHL)	本公司之關聯企業
保誠人壽保險股份有限公司(以下簡稱PCA Life)	本公司之關聯企業
Eastspring Investments Services Pte. Ltd. (以下簡稱EISVS)	本公司之關聯企業
ICICI Prudential Asset Management Company Limited (以下簡稱ICICI)	本公司之關聯企業
Eastspring Investments (Singapore) Limited (以下簡稱EIS)	本公司之關聯企業

瀚亞證券投資信託股份有限公司財務報告附註(續)

關係人名稱	與本公司之關係
Prudential Holdings Limited-HK Branch (以下簡稱Prudential Corporate Asia)	本公司之關聯企業
Prudential Services Asia Sdn Bhd (以下簡稱PSA)	本公司之關聯企業
Prudence Foundation Limited (以下簡稱Pru Foundation)	本公司之關聯企業
CITIC-Prudential Fund Management Company Limited (以下簡稱CITIC)	本公司之關聯企業
瀚亞高科技基金	本公司經理之基金
瀚亞外銷基金	本公司經理之基金
瀚亞菁華基金	本公司經理之基金
瀚亞中小型股基金	本公司經理之基金
瀚亞威寶貨幣市場基金	本公司經理之基金
瀚亞歐洲基金	本公司經理之基金
瀚亞理財通基金	本公司經理之基金
瀚亞美國高科技基金	本公司經理之基金
瀚亞股債入息組合基金	本公司經理之基金
瀚亞印度基金	本公司經理之基金
瀚亞亞太高股息基金	本公司經理之基金
瀚亞精選傘型基金之債券精選組合基金	本公司經理之基金
瀚亞亞太不動產證券化基金	本公司經理之基金
瀚亞亞太基礎建設基金	本公司經理之基金
瀚亞非洲基金	本公司經理之基金
瀚亞巴西基金	本公司經理之基金
瀚亞全球非投資等級債券基金(原名「瀚亞全球高收益債券基金」)	本公司經理之基金
瀚亞中國A股基金	本公司經理之基金
瀚亞新興南非蘭特債券基金	本公司經理之基金
瀚亞亞太豐收平衡基金	本公司經理之基金
瀚亞全球策略收益股票基金	本公司經理之基金
瀚亞策略印度傘型基金之印度策略收益平衡基金	本公司經理之基金
瀚亞策略印度傘型基金之印度策略收益債券基金	本公司經理之基金
瀚亞印度政府基礎建設債券基金	本公司經理之基金
瀚亞多重收益優化組合基金	本公司經理之基金
瀚亞三至六年目標到期新興市場債券基金	本公司經理之基金
瀚亞目標到期傘型基金之三至六年目標到期累積收益全球新興市場債券基金	本公司經理之基金

瀚亞證券投資信託股份有限公司財務報告附註(續)

關係人名稱	與本公司之關係
瀚亞目標到期傘型基金之三至六年目標到期分配收益全球新興市場債券基金	本公司經理之基金
瀚亞2026年到期新興市場債券基金	本公司經理之基金
瀚亞2026收益優化傘型基金之南非幣保本基金	本公司經理之基金
瀚亞2026收益優化傘型基金之美元保本基金	本公司經理之基金
瀚亞2030目標日期收益優化多重資產基金	本公司經理之基金
瀚亞三至六年到期新興市場收益機會債券基金	本公司經理之基金
瀚亞2031目標日期收益成長多重資產基金	本公司經理之基金
瀚亞5年到期全球豐收2號美元基金	本公司經理之基金
瀚亞浮動利率高收益債券基金	本公司經理之基金
瀚亞保本私募1號基金	本公司經理之基金
瀚亞保本私募2號基金	本公司經理之基金
其他	本公司之經理人與董事、董事長及其配偶及二親等以內親屬之關係人

(三)與關係人間之重大交易事項

1.管理費及應收帳款

本公司民國一一一年度及一一〇年度經理投資信託基金、代理銷售境外基金及全權委託帳戶來自於關係人所產生之管理費收入及應收帳款列示如下：

(1)管理費收入及銷售費收入

關係人名稱	111年度		110年度	
	金額	佔本公司營業淨額%	金額	佔本公司營業淨額%
EIS	\$ 376,162	21	338,569	17
PCA Life	76,726	4	92,358	4
本公司經理之基金	1,022,901	57	1,253,149	61
合計	<u>\$ 1,475,789</u>	<u>82</u>	<u>1,684,076</u>	<u>82</u>

(2)應收帳款

關係人名稱	111.12.31	110.12.31
EIS	\$ 63,482	58,855
PCHL	-	65
PCA Life	6,442	18,860
本公司經理之基金	70,551	91,963
合計	<u>\$ 140,475</u>	<u>169,743</u>

瀚亞證券投資信託股份有限公司財務報告附註(續)

2. 勞務支出

(1) 本公司與關係人間簽訂投資顧問或代理交易合約及資產配置研究報告，提供本公司旗下經理之證券投資信託基金投資顧問或代理交易等服務事項，民國一一一年度及一一〇年度依約支付之顧問或交易費及民國一一一年及一一〇年十二月三十一日應付顧問或交易費明細如下：

關係人名稱	顧問或交易費		應付顧問或交易費	
	111年度	110年度	111.12.31	110.12.31
EIS	\$ 33,041	42,955	7,417	12,712
ICICI	43,734	47,462	11,169	11,709
CITIC	3,979	3,682	2,065	949
合計	<u>\$ 80,754</u>	<u>94,099</u>	<u>20,651</u>	<u>25,370</u>

(2) 本公司與關係人簽訂管理服務合約或諮詢服務合約，提供本公司管理或諮詢服務。民國一一一年度及一一〇年度本公司依約支付之管理費或諮詢服務費以及民國一一一年及一一〇年十二月三十一日應付管理費或諮詢服務費明細如下：

關係人名稱	管理或諮詢費		應付管理或諮詢費	
	111年度	110年度	111.12.31	110.12.31
PCHL	\$ 35,542	30,721	7,181	1,592
EIS	45,595	56,863	27,996	16,569
EISVS	3,635	-	3,686	-
合計	<u>\$ 84,772</u>	<u>87,584</u>	<u>38,863</u>	<u>18,161</u>

3. 本公司持有旗下所經理或代理之證券投資信託基金明細如下：

(1) 自有資金投資：

	111.12.31	110.12.31
透過損益按公允價值衡量之金融資產：		
瀚亞投資境外基金	<u>\$ 105</u>	<u>72</u>

(2) 本公司為受益人之員工離職金投資信託專戶：

	111.12.31	110.12.31
其他非流動資產：		
瀚亞股債入息組合證券投資信託基金	<u>\$ 14,896</u>	<u>17,578</u>

(3) 基金處分及評價損益

	111年度	110年度
處分損益	<u>\$ 238</u>	<u>93</u>
評價(損失)利益	<u>\$ (1,570)</u>	<u>762</u>

瀚亞證券投資信託股份有限公司財務報告附註(續)

4.營業費用

(1)本公司與關係人簽訂投資型保險連結受益憑證之服務合約，關係人提供相關銷售服務予本公司，民國一一一年度及一一〇年度本公司支付之銷售費以及民國一一一年及一一〇年十二月三十一日應付銷售費明細如下：

	<u>111年度</u>	<u>110年度</u>
銷售費用：		
PCA Life	\$ <u>3,148</u>	<u>3,619</u>
	<u>111.12.31</u>	<u>110.12.31</u>
應付銷售費用：		
PCA Life	\$ <u>247</u>	<u>313</u>

(2)本公司與關係人簽訂商標使用授權合約，已於民國一一一年中止，無需再支付商標費；民國一一〇年度本公司支付之商標費以及民國一一〇年十二月三十一日應付商標費明細如下：

	<u>110年度</u>
商標費：	
EISVS	\$ <u>11,409</u>
	<u>110.12.31</u>
應付商標費：	
EISVS	\$ <u>1,979</u>

5.其他交易

(1)民國一一一年度及一一〇年度本公司支付之服務費以及民國一一一年及一一〇年十二月三十一日應付服務費明細如下：

	<u>111年度</u>	<u>110年度</u>
服務費：		
EISVS	\$ 4,969	2,129
PSA	<u>1,065</u>	<u>924</u>
	\$ <u>6,034</u>	<u>3,053</u>
	<u>111.12.31</u>	<u>110.12.31</u>
應付服務費：		
EISVS	\$ 6,413	6,917
PSA	<u>261</u>	<u>-</u>
	\$ <u>6,674</u>	<u>6,917</u>

瀚亞證券投資信託股份有限公司財務報告附註(續)

(2)民國一一一年度及一一〇年度本公司支付之捐贈費以及民國一一一年及一一〇年十二月三十一日應付捐贈費明細如下：

	<u>111年度</u>	<u>110年度</u>
捐贈費：		
Pru Foundation	\$ <u>2,372</u>	<u>3,105</u>
	<u>111.12.31</u>	<u>110.12.31</u>
應付捐贈費：		
Pru Foundation	\$ <u>244</u>	<u>1,270</u>

(四)主要管理階層人員薪資

主要管理階層人員報酬包括：

	<u>111年度</u>	<u>110年度</u>
短期員工福利	\$ 44,611	49,838
退職後福利	970	980
其他長期福利	2,466	6,321
股份基礎給付	<u>12</u>	<u>11</u>
	<u>\$ 48,059</u>	<u>57,150</u>

有關股份基礎給付之說明請詳附註六(十四)。

八、質押之資產：無。

九、重大或有負債及未認列之合約承諾：無。

十、重大之災害損失：無。

十一、重大之期後事項：無。

十二、其他

員工福利、折舊及攤銷費用功能別彙總如下：

性質別	功能別	
	111年度 屬於營業 費用者	110年度 屬於營業 費用者
員工福利費用		
薪資費用	284,422	294,305
勞健保費用	16,121	17,130
退休金費用	10,021	9,550
其他員工福利費用	5,732	6,541
折舊費用	36,686	37,020
攤銷費用	10,850	11,113

本公司民國一一一年度及一一〇年度員工人數分別為122人及124人。

瀚亞證券投資信託股份有限公司財務報告附註(續)

十三、附註揭露事項：無。

十四、部門資訊

本公司僅有一應報導之營業部門，主要從事證券信託、投資顧問及全權委託業務。

瀚亞證券投資信託股份有限公司

重要查核說明

民國一一一年度



安侯建業聯合會計師事務所
KPMG

台北市110615信義路5段7號68樓(台北101大樓)
68F., TAIPEI 101 TOWER, No. 7, Sec. 5,
Xinyi Road, Taipei City 110615, Taiwan (R.O.C.)

電話 Tel + 886 2 8101 6666
傳真 Fax + 886 2 8101 6667
網址 Web kpmg.com/tw

瀚亞證券投資信託股份有限公司
重要查核說明
民國一一一年度

一、內部會計控制之實施說明及評估

本會計師為辦理瀚亞證券投資信託股份有限公司民國一一一年度財務報表之查核簽證工作，已經依照公認審計準則，就其內部會計控制制度作必要之研究及評估，以決定查核程序之性質、時間及範圍。由於該項之研究評估工作僅係抽樣性質，而非以揭發舞弊為目的，故未必能發現所有缺失，是以缺失之防範仍有賴於公司管理當局針對其業務發展及環境變化持續檢討，以確保內部會計控制制度之完整有效。

本會計師於本次之研究評估工作，並未發現瀚亞證券投資信託股份有限公司之內部會計控制制度存有重大缺失足以影響正確財務資訊之產生。

二、重要資產盤點觀察前之規畫、觀察程序及結果

本事務所於民國一一一年十二月三十一日就瀚亞證券投資信託股份有限公司庫存之零用金、定期存單、營業保證金及有價證券進行盤點，並與帳載核對相符，故本會計師認為該公司之庫存零用金、定期存單、營業保證金及有價證券餘額足資採信。

三、資產負債之函證情形及其他查核說明

(一)依據本事務所之抽樣法對銀行存款、交易目的金融資產及應收帳款等實施函證，其函證及回函比率彙總如下：

項 目	函證比率	回函比率	回 函 或 調 節 相 符	結 論
銀行存款	100.00 %	100.00 %	100.00 %	滿 意
透過其他綜合損益按公允價值 衡量之金融資產：				
股權投資	100.00 %	100.00 %	100.00 %	滿 意
應收帳款	99.67 %	100.00 %	100.00 %	滿 意
存出保證金	99.36 %	100.00 %	100.00 %	滿 意

均經回函或調節相符。

(二)除上述函證及其有關之查核程序外，其他重要項目之主要查核程序彙總如下：

- 1.取得各主要項目之明細表，與總分類帳餘額相調節。
- 2.執行分析性覆核或其他證實性測試驗證營業收入、利息收入及其他收入之正確性及完整性。
- 3.評估應收利息估列之合理性。
- 4.核對透過損益按公允價值衡量之金融資產購入與處分之憑證，以驗證交易之實質。
- 5.抽查不動產及設備增添之原始憑證，以驗證交易之實質，並核算折舊費用之合理性。
- 6.抽查營業保證金及存出保證金之相關合約、憑證及保管條。
- 7.抽查期後支出憑證及有關會議合約記錄，以查明有無重大未入帳之負債或應揭露之承諾事項。

經實施上述諸項查核程序後，本會計師認為上列重要項目之民國一一一年十二月三十一日餘額，尚屬允當表達。

四、資金貸與他人之說明

經檢視瀚亞證券投資信託股份有限公司董事會議事錄及抽核本期主要往來銀行帳戶、利息收入與其他資產及重大現金交易，並未發現有資金貸與股東或他人之情事。

五、重大財務比率變動說明

	111年度	110年度	變動率%
營業淨利率	11.00 %	14.00 %	(21.43)

本年度營業淨利率較上年度下降，主要係本期營業收入較上年度下降，然營業費用減少幅度較少，使營業淨利減少所致。

六、其他項目重大變動說明：無。

七、勞工檢查結果違反勞動基準法事項：無。

八、退休之董事長及總經理回任顧問資訊：無。

九、金管會前一年度通知財務報表應行調整改進事項：無。

安侯建業聯合會計師事務所

會計師：  

民國一一二年三月九日

封底

經理公司：瀚亞證券投資信託股份有限公司

代表人：董事長 楊惠妮

